

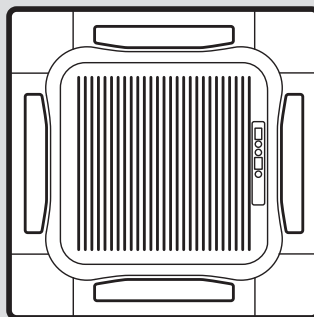

# climaVAIR pro, climaVAIR multi

VAIB1-020WNI  
VAIB1-025WNI  
VAIB1-035WNI  
VAIB1-050WNI  
VAIB1-065WNI  
VAM1-035KNI  
VAM1-050KNI

- cs** Návod k obsluze
- de** Betriebsanleitung
- es** Instrucciones de funcionamiento
- fr** Notice d'emploi
- hu** Kezelési útmutató
- it** Istruzioni per l'uso
- nl** Gebruiksaanwijzing
- pl** Instrukcja obsługi
- pt** Manual de instruções
- sk** Návod na obsluhu
- en** Country specifics

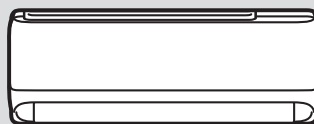

cs	Návod k obsluze .....	3
de	Betriebsanleitung .....	21
es	Instrucciones de funcionamiento .....	42
fr	Notice d'emploi .....	63
hu	Kezelési útmutató .....	84
it	Istruzioni per l'uso .....	105
nl	Gebruiksaanwijzing .....	125
pl	Instrukcja obsługi .....	146
pt	Manual de instruções .....	167
sk	Návod na obsluhu .....	188
en	Country specifics.....	208

# Návod k obsluze

## Obsah

<b>1</b>	<b>Bezpečnost</b> .....	<b>4</b>	5.8	Nastavení požadované teploty ....	12
1.1	Použití v souladu s určením.....	4	5.9	Nastavení otáček ventilátoru .....	12
1.2	Všeobecné bezpečnostní pokyny .....	4	5.10	Zablokování dálkového ovládání .....	12
<b>2</b>	<b>Pokyny k dokumentaci</b> .....	<b>7</b>	5.11	Ionizační funkce .....	13
2.1	Dodržování platné dokumentace .....	7	5.12	Funkce Sleep .....	13
2.2	Uložení dokumentace .....	7	5.13	Aktivace/deaktivace režimu TIMER.....	14
2.3	Platnost návodu .....	7	5.14	Aktivace režimu TURBO.....	14
<b>3</b>	<b>Popis výrobku</b> .....	<b>7</b>	5.15	Aktivace/deaktivace režimu I FEEL.....	14
3.1	Montáž vnitřní jednotky zavěšené na stěně .....	7	5.16	Aktivace/deaktivace úsporné funkce .....	14
3.2	Konstrukce kazetové vnitřní jednotky .....	7	5.17	Funkce omezení výkonu.....	15
3.3	Hlavní funkce .....	8	5.18	Samočisticí funkce vnitřní jednotky .....	16
3.4	Přípustné teplotní rozsahy pro provoz .....	8	5.19	Aktivace samočisticí funkce vnitřní jednotky.....	16
3.5	Popis typového štítku vnitřní jednotky .....	8	5.20	Provoz s několika vnitřními jednotkami .....	16
3.6	Označení CE .....	9	<b>6</b>	<b>Konektivita Wi-Fi</b> .....	<b>16</b>
<b>4</b>	<b>Provoz</b> .....	<b>9</b>	6.1	Funkce WiFi .....	16
4.1	Displej .....	9	6.2	Aktivace/deaktivace funkce WiFi.....	16
4.2	Ovládací prvek.....	9	6.3	Stažení a instalace aplikace .....	16
4.3	Vložení baterií .....	10	<b>7</b>	<b>Péče a údržba</b> .....	<b>17</b>
4.4	Zapnutí/vypnutí výrobku .....	10	7.1	Péče o výrobek .....	17
4.5	Zvolení druhu provozu .....	10	7.2	Čištění vnitřní jednotky .....	17
<b>5</b>	<b>Obslužné a zobrazovací funkce</b> .....	<b>11</b>	7.3	Čištění venkovní jednotky.....	17
5.1	Nastavení času .....	11	7.4	Čištění dálkového ovládání.....	17
5.2	Zapnutí/vypnutí osvětlení displeje vnitřní jednotky .....	11	7.5	Údržba .....	17
5.3	Změna jednotky ukazatele teploty .....	11	<b>8</b>	<b>Odstavení z provozu</b> .....	<b>17</b>
5.4	Změna ukazatele teploty.....	11	8.1	Dočasné odstavení výrobku z provozu .....	17
5.5	Nastavení svislého rozvádění vzduchu .....	11	8.2	Definitivní odstavení výrobku z provozu .....	17
5.6	Nastavení vodorovného rozvádění vzduchu.....	12	<b>9</b>	<b>Recyklace a likvidace</b> .....	<b>17</b>
5.7	Nastavení času .....	12	<b>10</b>	<b>Záruka a servis</b> .....	<b>18</b>
			10.1	Záruka.....	18
			10.2	Servis .....	18
			<b>Příloha</b> .....	<b>19</b>	
			<b>A</b>	<b>Odstranění poruchy</b> .....	<b>19</b>

# 1 Bezpečnost

## 1.1 Použití v souladu s určením

Při neodborném používání nebo použití v rozporu s určením může dojít k ohrožení zdraví a života uživatele nebo třetích osob, resp. k poškození výrobku a k jiným věcným škodám.

Výrobek je určený pro klimatizování obytných a kancelářských místností.

Použití v souladu s určením zahrnuje:

- dodržování přiložených návodů k obsluze výrobku a všech dalších součástí systému
- dodržování všech podmínek prohlídek a údržby uvedených v návodech.

Tento výrobek nesmějí obsluhovat děti do 8 let a osoby s omezenými fyzickými, smyslovými či psychickými schopnostmi a dále osoby, které nemají s obsluhou takového výrobku zkušenosti, nejsou-li pod dohledem nebo nebyly zaškoleny v bezpečné obsluze výrobku a jsou si vědomy souvisejících nebezpečí. Děti si nesmějí s výrobkem hrát. Čištění a uživatelskou údržbu nesmějí provádět děti, nejsou-li pod dohledem.

Jiné použití, než je popsáno v tomto návodu, nebo použití, které přesahuje zde popsaný účel, je považováno za použití v rozporu s určením. Každé přímé komerční nebo průmyslové použití je také v rozporu s určením. Jakékoliv použití pro uchovávání potravin, rostlin nebo jiných potravin snadno podléhajících zkáze je rovněž považováno za použití v rozporu s určením.

### **Pozor!**

Jakékoliv zneužití či nedovolené použití je zakázáno.

## 1.2 Všeobecné bezpečnostní pokyny

### 1.2.1 Nebezpečí ohrožení života v důsledku změn na výrobku nebo v prostředí instalace výrobku

- ▶ V žádném případě neodstraňujte, nepřemost'ujte nebo neblokuje bezpečnostní zařízení.
- ▶ S bezpečnostními zařízeními nemanipulujte.
- ▶ Neničte ani neodstraňujte plomby konstrukčních součástí.
- ▶ Neprovádějte žádné změny:
  - na výrobku
  - na přívodech vody a elektřiny
  - na pojistném ventilu

- na odtokových potrubích
- na vstupech a výstupech vzduchu
- na potrubí pro přívod a odvod vzduchu
- na stavebních komponentách, které by mohly mít negativní vliv na bezpečnost výrobku

### 1.2.2 Nebezpečí v důsledku chybné obsluhy

V důsledku špatné obsluhy můžete ohrozit sebe i další osoby a způsobit věcné škody.

- ▶ Tento návod a všechny platné podklady pečlivě pročtěte, zejm. kapitolu „Bezpečnost“ a výstražné pokyny.
- ▶ Provádějte pouze ty činnosti, které jsou uvedeny v příslušném návodu k obsluze.

### 1.2.3 Nebezpečí poranění a riziko věcné škody při neodborné nebo zanedbané údržbě a opravě

- ▶ Nikdy se nepokoušejte sami provádět opravu ani údržbu výrobku.
- ▶ Závady a škody nechejte neprodleně odstranit servisním technikem.
- ▶ Dodržujte stanovené intervaly údržby.

### 1.2.4 Nebezpečí úrazu elektrickým proudem

- ▶ Nemanipulujte s výrobkem, pokud máte mokré nebo vlhké ruce.

### 1.2.5 Nebezpečí zranění chladicím médiem

Vytékající chladicí médium může způsobit těžká zranění očí a nedostatek kyslíku na místě montáže.

- ▶ Dbejte na to, abyste nepoškodili žádné součásti zařízení, které obsahují chladicí médium.
- ▶ Dbejte na to, abyste ostrými nebo špičatými předměty nepoškodili vedení klimatizace, vedení nestlačujte nebo nepřekrucujte.
- ▶ Pokud dojde k úniku chladicího média, kontaktujte kvalifikovaného instalátéra, který netěsnost odstraní.
- ▶ Pokud se vám chladicí médium dostane do očí, vyhledejte okamžitě lékaře.
- ▶ Při manipulaci s chladicím médiem noste ochranné rukavice.

### 1.2.6 Nebezpečí zranění ventilátorem

Vysoké otáčky ventilátoru mohou způsobit zranění.

- ▶ Za provozu výrobku nikdy nedávejte prsty nebo jiné

předměty do vstupů a výstupů vzduchu či mezi lamely.

### 1.2.7 Ohrožení života požárem

Ve výrobku se používá chladicí médium s nízkou hořlavostí (bezpečnostní skupina A2).

- ▶ V blízkosti výrobku nepoužívejte otevřený oheň.
- ▶ V blízkosti výrobku nepoužívejte snadno zápalné látky, zejména spreje nebo jiné hořlavé plyny.

### 1.2.8 Nebezpečí ohrožení zdraví přímým proudem vzduchu

- ▶ Nemiřte proud vzduchu přímo na osoby, zejména na děti a postižené nebo starší osoby.

### 1.2.9 Riziko poškození životního prostředí chladičem

Výrobek obsahuje chladič, které nesmí uniknout do atmosféry.

- ▶ Zajistěte, aby údržbu a po odstavení z provozu také recyklaci nebo likvidaci při práci s chladicími médii prováděl kvalifikovaný instalatér.

### 1.2.10 Riziko poruch nebo nesprávných funkcí

- ▶ Nestavte na venkovní jednotku nebo do její blízkosti žádné předměty.

### 1.2.11 Baterie

- ▶ Dodržujte typ baterie, jak je uvedeno v příloženém návodu, viz kapitolu „Typový štítek“.
- ▶ Odstraňte baterie a vložte nové, jak je uvedeno v příloženém návodu, viz kapitolu „Výměna baterií“.
- ▶ Nedobíjejte baterie znovu nenabíjejte.
- ▶ Před nabitím vyjměte nabíjecí baterie z výrobku.
- ▶ Nekombinujte různé typy baterií.
- ▶ Nekombinujte nové a použité baterie.
- ▶ Vložte baterie se správnou polaritou.
- ▶ Vybité baterie vyjměte z výrobku a odborně je zlikvidujte.
- ▶ Než výrobek na delší dobu uložíte a nebudete používat a/nebo jej zlikvidujete, vyjměte baterie.
- ▶ Nezkratujte připojovací kontakty v přihrádce pro baterie výrobku.

## 2 Pokyny k dokumentaci

### 2.1 Dodržování platné dokumentace

- ▶ Bezpodmínečně dodržujte všechny návody k obsluze, které jsou připojeny ke komponentám zařízení.

### 2.2 Uložení dokumentace

- ▶ Tento návod a veškerou platnou dokumentaci uchovejte pro další použití.

### 2.3 Platnost návodu

Tento návod platí výhradně pro tyto výrobky:

#### Výrobek – číslo zboží

Vnitřní jednotka VAIB1-020WNI	8000010702
Vnitřní jednotka VAIB1-025WNI	8000010695
Vnitřní jednotka VAIB1-035WNI	8000010690
Vnitřní jednotka VAIB1-050WNI	8000010703
Vnitřní jednotka VAIB1-065WNI	8000010708
Vnitřní jednotka VAM1-035KNI	8000010730
Vnitřní jednotka VAM1-050KNI	8000010732

## 3 Popis výrobku

### 3.1 Montáž vnitřní jednotky zavěšené na stěně

**Platnost:** VAIB1-020WNI NEBO VAIB1-025WNI NEBO VAIB1-035WNI NEBO VAIB1-050WNI NEBO VAIB1-065WNI

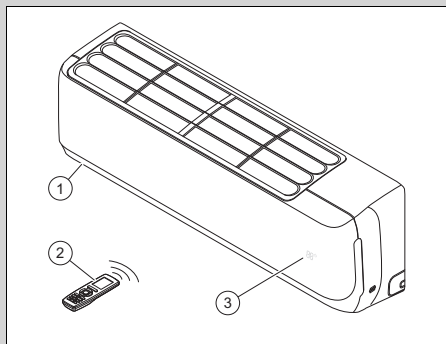

- |   |                  |   |                             |
|---|------------------|---|-----------------------------|
| 1 | Vnitřní jednotka | 3 | Teplota / provozní ukazatel |
| 2 | Dálkové ovládání |   |                             |

### 3.2 Konstrukce kazetové vnitřní jednotky

**Platnost:** VAM1-035KNI NEBO VAM1-050KNI

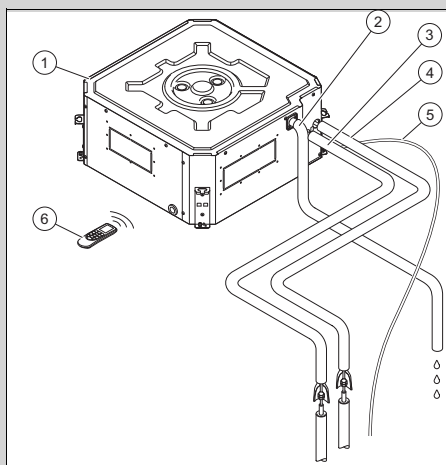

- |   |                           |   |                               |
|---|---------------------------|---|-------------------------------|
| 1 | Kazetová vnitřní jednotka | 2 | Drenážní trubka pro kondenzát |
|   |                           | 3 | Vedení kapalin                |

4	Plynové vedení	6	Dálkové ovlá- dání
5	Připojovací ka- bel venkovní jednotky		

### 3.3 Hlavní funkce

Dálkové ovládání slouží k ovládání funkcí topení, chlazení, větrání a odvlhčování výrobku.

Dálkové ovládání je vybavené funkcí spí-  
nacích hodin pro časově řízené zapínání  
a vypínání vnitřní jednotky.

#### 3.3.1 Topení

Prostorový termostat měří teplotu v míst-  
nosti. Pokud je teplota místnosti nižší než  
požadovaná teplota, aktivuje regulátor to-  
pení.

V topném provozu zvýší vnitřní jednotka  
teplotu v místnosti, ve které je nainstalo-  
vaná.

#### 3.3.2 Chlazení

Prostorový termostat měří teplotu v míst-  
nosti. Pokud je teplota místnosti vyšší než  
požadovaná teplota, aktivuje regulátor  
chlazení.

V chladicím provozu sníží vnitřní jednotka  
teplotu v místnosti, ve které je nainstalo-  
vaná.

#### 3.3.3 Větrání

Ve větracím provozu cirkuluje vzduch  
v místnosti.

Ve větracím provozu nelze nastavit tep-  
lotu.

#### 3.3.4 Odvlhčování

V odvlhčovacím provozu snižuje vnitřní  
jednotka vlhkost vzduchu v místnosti, ve  
které je nainstalovaná.

V odvlhčovacím provozu nelze nastavit  
otáčky ventilátoru. Ventilátor běží s mini-  
málními otáčkami.



### 3.4 Přípustné teplotní rozsahy pro provoz

Chladicí výkon / topný výkon vnitřní jed-  
notky se liší podle teploty v místnosti  
u venkovní jednotky.

	Chlazení	Topení
Vnitřní jed- notka	16 ... 30 °C	16 ... 30 °C

### 3.5 Popis typového štítku vnitřní jednotky

Na typovém štítku jsou následující údaje:

Zkratka/symbol	Popis
	Přečtěte si návod!
VAIB1-0XXWNI VAM1-0XXKNI	Nomenklatura výrobku
Air Conditioning - Indoor unit	Popis výrobku
COOLING - Ra- ted capacity kW	Jmenovitá kapacita v chladicím provozu
HEATING - Ra- ted capacity kW	Jmenovitá kapacita v top- ném provozu
Max operating current A	Maximální spotřeba
IP	Stupeň krytí (prach, stří- kající voda)
220–240 V ~ / 50 Hz / jednofá- zový proud	Elektrické připojení – na- pětí – frekvence – fáze
Operating pres- sure Hi P MPa	Přípustný provozní přetlak na vysokotlaké straně
Operating pres- sure Lo P MPa	Přípustný provozní přetlak na nízkotlaké straně
NET WEIGHT kg	Hmotnost bez náplně
	Výrobek obsahuje snadno zápalnou kapalinu (bezpečnostní skupina A2).



## 3.6 Označení CE



Označením CE se dokládá, že výrobky podle prohlášení o shodě splňují základní požadavky příslušných směrnic.

Výrobce tímto prohlašuje, že typ rádiového zařízení popsaný v tomto návodu odpovídá směrnici 2014/53/EU.

Úplný text prohlášení o shodě EU je k dispozici na této internetové adrese:

<https://www.vaillant-group.com/doc/doc-radio-equipment-directive>

## 4 Provoz

Výrobek se ovládá pomocí dálkového ovládání.

### 4.1 Displej

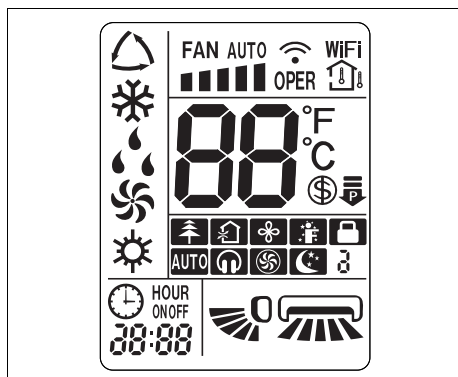

Symbol	Popis
	Automatický provoz
	Provoz chlazení
	Odvlhčovací provoz
	Větrací provoz
	Topný provoz
	Funkce a rychlost ventilátoru
	Přenos dat

Symbol	Popis
	Aktivovaná funkce WLAN
	Zobrazuje se teplota v místnosti
	Ukazatel teploty
	Aktivovaná úsporná funkce
	Funkce omezení výkonu
	Aktivní ionizační režim
	Aktivovaný režim čerstvého vzduchu (funkce není k dispozici)
	Funkce X-Fan
	Aktivovaný režim I FEEL
	Zablokování dálkového ovládání
	Aktivovaný režim QUIET
	Aktivovaný režim TURBO
	Aktivovaný režim SLEEP
	Aktivovaný režim TIMER (čas spuštění / čas konce)
	Hodiny
	Ukazatel provozu svislého rozvádění vzduchu
	Ukazatel provozu vodorovného rozvádění vzduchu

### 4.2 Ovládací prvek

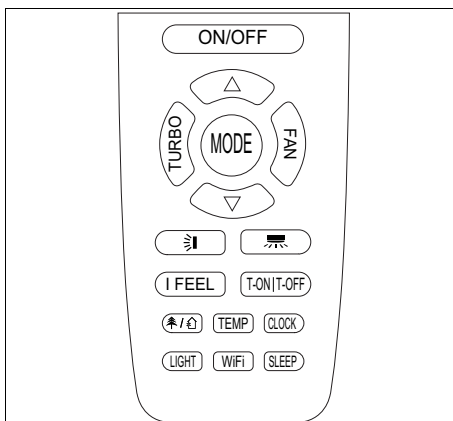

Tlačítko	Popis
	Zapnutí/vypnutí výrobku

Tlačítko	Popis
TURBO	Aktivace/deaktivace režimu TURBO
MODE	Výběr druhu provozu
FAN	Výběr otáček ventilátoru
△	Zvýšení nastavené hodnoty
▽	Snížení nastavené teploty
☰	Výběr svislého rozvádění vzduchu
☷	Výběr vodorovného rozvádění vzduchu
I FEEL	Aktivace/deaktivace režimu I FEEL
T-ON T-OFF	Aktivace/deaktivace režimu TIMER
☰/☷	Ionizační režim / aktivace/deaktivace režimu čerstvého vzduchu
TEMP	Zobrazení požadované teploty / teploty v místnosti
CLOCK	Nastavení času
LIGHT	Aktivace/deaktivace osvětlení displeje na vnitřní jednotce
WiFi	Aktivace/deaktivace funkce WLAN
SLEEP	Aktivace/deaktivace režimu SLEEP

### 4.3 Vložení baterií



#### Pokyn

Pokud chcete výrobek ovládat dálkovým ovládáním, namířte ho přímo na vnitřní jednotku.

Dosah dálkového ovládání činí cca 7 m. V místnostech se zářivkami nebo bezdrátovými telefony se může dosah zmenšit.

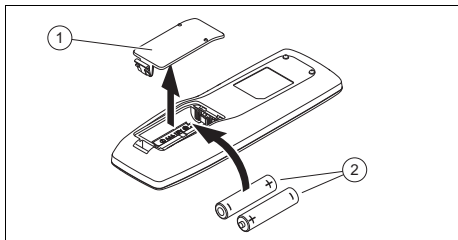

1. Sejměte kryt (1) prostoru pro baterie.

2. Vložte 2 baterie typu AAA (2). Dbejte přitom na správnou polaritu (viz prostor pro baterie).
3. Znovu nasadíte kryt prostoru pro baterie (1).
  - ▽ Pokud se displej nezapne, zkontrolujte, zda jsou baterie vloženy správně.

### 4.4 Zapnutí/vypnutí výrobku

- ▶ Stiskněte **ON/OFF** pro zapnutí nebo vypnutí výrobku.

### 4.5 Zvolení druhu provozu

- ▶ Stiskněte **MODE** pro zapnutí druhu provozu a zvolení druhu provozu.
  - ◁ Automatický provoz: △
  - ◁ Chladicí provoz: ❄
  - ◁ Topný provoz: ☀
  - ◁ Větrací provoz: 🌀
  - ◁ Odvlhčovací provoz: 💧

#### 4.5.1 Automatický provoz

V automatickém režimu zvolí výrobek podle teploty v místnosti a zvolené teploty automaticky chladicí nebo topný provoz.

Požadovanou teplotu lze nastavit pomocí **△** nebo **▽**. (→ Strana 12)

Otáčky ventilátoru lze nastavit pomocí **FAN**. (→ Strana 11)

Svislé nebo vodorovné rozvádění vzduchu lze nastavit pomocí **☷** nebo **☰**. (→ Strana 11)

#### 4.5.2 Chlazení

V chladicím provozu chladí vnitřní jednotka místnost na nastavenou požadovanou teplotu.

Požadovanou teplotu lze nastavit pomocí **△** nebo **▽**. (→ Strana 12)

Otáčky ventilátoru lze nastavit pomocí **FAN**.

Svislé nebo vodorovné rozvádění vzduchu lze nastavit pomocí **☷** nebo **☰**. (→ Strana 11)



### Pokyn

Když výrobek běží delší dobu při vysoké vlhkosti vzduchu v chladicím provozu, může z výstupní mřížky kapat voda.

## 4.5.3 Topný provoz

V topném provozu vytápí vnitřní jednotka místnost na nastavenou požadovanou teplotu.

Požadovanou teplotu lze nastavit pomocí nebo . (→ Strana 12)

Otáčky ventilátoru lze nastavit pomocí .

Svislé nebo vodorovné rozvádění vzduchu lze nastavit pomocí nebo . (→ Strana 11)

## 4.5.4 Větrací provoz

Ve větracím provozu provádí vnitřní jednotka cirkulaci vzduchu v místnosti.

Teplota v místnosti se přitom nemění.

Otáčky ventilátoru lze nastavit pomocí .

Svislé nebo vodorovné rozvádění vzduchu lze nastavit pomocí nebo . (→ Strana 11)

## 4.5.5 Odvlhčovací provoz

V odvlhčovacím provozu snižuje vnitřní jednotka vlhkost vzduchu.

Otáčky ventilátoru jsou standardně nastavené na nízké otáčky a nelze je změnit.

Svislé nebo vodorovné rozvádění vzduchu lze nastavit pomocí nebo . (→ Strana 11)

# 5 Obslužné a zobrazovací funkce

## 5.1 Nastavení času

1. Stiskněte .  
◀ Na displeji bliká .
2. Nastavte čas. (→ Strana 12)
3. Pro potvrzení nastavení stiskněte .

## 5.2 Zapnutí/vypnutí osvětlení displeje vnitřní jednotky

- ▶ Stiskněte pro zapnutí nebo vypnutí osvětlení displeje vnitřní jednotky.

## 5.3 Změna jednotky ukazatele teploty

**Podmínka:** Výrobek je vypnutý.

- ▶ Stiskněte současně a pro zobrazení teploty ve stupních Celsia nebo Fahrenheita na displeji dálkového ovládání.

## 5.4 Změna ukazatele teploty.

1. Stiskněte pro zobrazení požadované teploty na displeji vnitřní jednotky.
2. Stiskněte znovu pro zobrazení teploty v místnosti na displeji vnitřní jednotky a na displeji dálkového ovládání se zobrazí .

## 5.5 Nastavení svislého rozvádění vzduchu

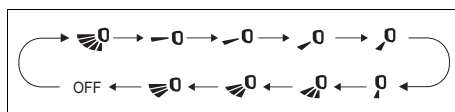



1. Stiskněte .  
◀ Na displeji dálkového ovládání se zobrazí funkční ukazatel svislého rozvádění vzduchu.

## 2. Alternativa :

- ▶ Stiskněte znovu  pro přepínání různých směrů vstříelného rozvádění vzduchu:
  - Oscilující proud vzduchu v celém úhlu.
  - Proud vzduchu v úzkém rozmezí (lze zvolit různé úhly).
  - Oscilující proud vzduchu v menším úhlu (lze zvolit různé úhly).

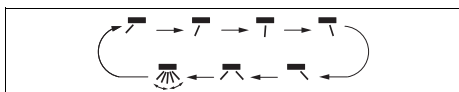
## 5.6 Nastavení vodorovného rozvádění vzduchu



1. Stiskněte .
  - ◁ Na displeji dálkového ovládání se zobrazí funkční ukazatel pro vodorovné rozvádění vzduchu. .

## 2. Alternativa :





- ▶ Stiskněte znovu  pro přepínání různých směrů vodorovného rozvádění vzduchu:
  - oscilující proud vzduchu v celém úhlu
  - proud vzduchu v úzkém rozmezí (lze zvolit různé úhly)
  - oscilující proud vzduchu v menším úhlu (lze zvolit různé úhly)

## 5.7 Nastavení času









### Pokyn

Tato funkce není k dispozici ve všech druzích provozu.

1. Stiskněte tlačítko Clock a na displeji ovládání bliká čas.
2. Stiskněte  nebo  pro změnu času vždy o 1 minutu.
3. **Alternativa :**
  - ▶ Stiskněte a podržte  nebo  pro rychlejší změnu času.

## 5.8 Nastavení požadované teploty

1. Pro nastavení požadované teploty stiskněte  nebo .
2. Stiskněte znovu  nebo  pro změnu požadované teploty vždy o 1 stupeň.
3. **Alternativa :**
  - ▶ Stiskněte a podržte  nebo  pro rychlejší změnu požadované teploty.

## 5.9 Nastavení otáček ventilátoru



### Pokyn

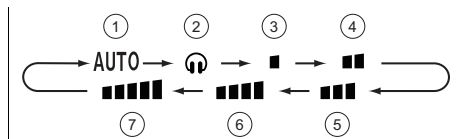

Tato funkce není k dispozici ve všech druzích provozu.

Klikněte na tlačítko  pro nastavení otáček ventilátoru, dodržujte přitom následující posloupnost funkcí:





- |                                       |  |
|---------------------------------------|--|
| 1 Automatický provoz                  | 5 Střední otáčky ventilátoru           |
| 2 Režim Quiet                         | 6 Střední až vysoké otáčky ventilátoru |
| 3 Nízké otáčky ventilátoru            | 7 Vysoké otáčky ventilátoru            |
| 4 Střední až nízké otáčky ventilátoru |  |

## 5.10 Zablokování dálkového ovládání

- ▶ Stiskněte současně  a  pro zablokování nebo odblokování dálkového ovládání.
  - ◁ Na displeji zablokovaného dálkového ovládání se zobrazí ukazatel zablokování .

## 5.11 Ionizační funkce

Pomocí ionizační funkce se čistí vzduch v místnosti. Když se na displeji dálkového ovládání zobrazí symbol , je funkce aktivovaná. Stiskněte  pro aktivaci, resp. deaktivaci funkce.

## 5.12 Funkce Sleep

Pomocí funkce Sleep lze přizpůsobit teplotu v místnosti během doby spaní. Pomocí této funkce se zvýší komfort a optimalizuje se spotřeba proudu pomocí 4 různých nastavení. Když je nastavená funkce Sleep, systém automaticky přizpůsobí teplotu.

### 5.12.1 Režim Sleep

V chladicím provozu se při aktivovaném režimu Sleep  za jednu hodinu zvýší teplota o 1 °C a po 2 hodinách provozu o 2 °C a zůstane zachovaná na této hodnotě.

V topném provozu se při aktivovaném režimu Sleep  za jednu hodinu sníží teplota o 1 °C a po 2 hodinách provozu o 2 °C a zůstane zachovaná na této hodnotě.

### 5.12.2 Režim Sleep

#### 5.12.2.1 Chladicím nebo odvlhčovací provoz

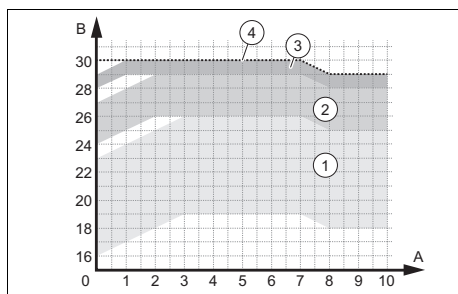

- |   |   |   |   |
|---|---|---|---|
| 1 | Provozní rozmezí – teplota nastavená od 16 do 23 °C | 3 | Provozní rozmezí – teplota nastavená od 29 °C |
| 2 | Provozní rozmezí – teplota nastavená od 24 do 27 °C | 4 | Provozní rozmezí – teplota nastavená na 30 °C |



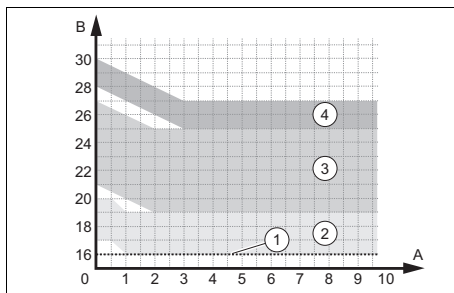



### 5.12.2.2 Topný provoz





- |   |   |   |   |
|---|---|---|---|
| 1 | Provozní rozmezí – teplota nastavená na 16 °C       | 3 | Provozní rozmezí – teplota nastavená od 21 do 27 °C |
| 2 | Provozní rozmezí – teplota nastavená od 17 do 20 °C | 4 | Provozní rozmezí – teplota nastavená od 28 do 30 °C |

### 5.12.3 Režim Sleep

Režim Sleep  umožňuje naprogramování teploty pro každou z následujících osmi hodin.

- ▶ Klikněte v režimu Sleep  déle na tlačítko **(TURBO)** pro přechod na nastavení teploty.
- ▶ Nastavte požadovanou teplotu pomocí tlačítek  a  a poté znovu klikněte na tlačítko **(TURBO)** pro potvrzení zvolené teploty pro první hodinu.
- ▶ Postup opakujte pro požadovaný výběr teplot v následujících osmi hodinách.
  - ◁ Po výběru se displej dálkového ovládání vrátí zpět do originálního stavu a zobrazí se zapnutý režim Sleep .
  - ◁ Pokud při programování nestisknete 10 sekund žádné tlačítko, dálkové ovládání automaticky opustí nastavení režimu Sleep  a vrátí se na originální displej.
  - ◁ Když během nastavování podržíte tlačítka **(ON/OFF)**, **(MODE)**, **(SLEEP)** nebo jiné funkce stisknuté, nastavení režimu Sleep  se rovněž opustí.

## 5.12.4 Nastavení funkce Sleep

1. Stiskněte **MODE**.
  - ◁ Na displeji se zobrazí různé druhy provozu.
2. Zvolte chladicí provoz ❄️ nebo topný provoz ☀️.
3. Zvolte režim **SLEEP**.
  - ◁ Na displeji dálkového ovládání se zobrazí ukazatel funkce režimu Sleep  při jednom stisknutí, režim Sleep  při dvojitým stisknutí nebo režim Sleep  při trojitým stisknutí.

## 5.13 Aktivace/deaktivace režimu TIMER

1. Zkontrolujte, zda je správně nastavený čas výrobku. (→ Strana 11)



### Pokyn

Tlačítko **T-ON|T-OFF** má dvě funkce, které se aktivují stisknutím na levé straně (Timer ON) a na pravé straně (Timer OFF).

2. Stiskněte **T-ON|T-OFF**.
  - ◁ Podle aktuálního provozního stavu výrobku (vypnutý/zapnutý) bliká na displeji ON, resp. OFF.
3. Nastavte čas. (→ Strana 12)
4. Pro potvrzení nastaveného času spuštění, resp. času konce stiskněte **T-ON|T-OFF**.
  - ◁ Na displeji se trvale zobrazí ON, resp. OFF.
  - ◁ Vypnutý výrobek se zapne v nastavený čas spuštění, resp. zapnutý výrobek se vypne v nastavený čas konce.
5. Stiskněte **T-ON|T-OFF** pro deaktivaci aktivovaného režimu TIMER.

## 5.14 Aktivace režimu TURBO



### Pokyn

Režim TURBO je k dispozici v chladicím provozu a v topném provozu.

- ▶ Stiskněte **TURBO** pro aktivaci/deaktivaci režimu TURBO.
  - ◁ V režimu TURBO pracuje výrobek s maximální rychlostí ventilátoru.

## 5.15 Aktivace/deaktivace režimu I FEEL



### Pokyn

Režim I FEEL používá teplotní senzor dálkového ovládání pro lepší regulaci teploty v místnosti a proudou vzduchu.

1. Stiskněte **I FEEL** pro aktivaci/deaktivaci režimu I FEEL.
  - ◁ Při aktivovaném režimu I FEEL se na displeji zobrazí ukazatel .

**Podmínka:** Je aktivovaný režim I FEEL

- ▶ Zajistěte, aby se dálkové ovládání:
  - nacházelo ve vaší blízkosti,
  - nacházelo v dosahu vnitřní jednotky,
  - nenacházelo v blízkosti zdroje tepla nebo chladu.

## 5.16 Aktivace/deaktivace úsporné funkce



### Pokyn

Úsporná funkce udržuje teplotu v místnosti při topném provozu vyšší než 8 °C a při chladicím provozu nižší než 27 °C.

## Chladicí provoz

1. Zvolte chladicí provoz ❄️.
2. Podržte současně stisknuté **TEMP** a **CLOCK** pro aktivaci/deaktivaci úsporné funkce.
  - ◁ Na displeji dálkového ovládání se zobrazí "SE" a jednotka automa-

ticky nastaví teplotu a nejlepší výkon pro dosažení úspory energie.



#### **Pokyn**

Při úsporné funkci chladicího provozu je rychlost ventilátoru standardně nastavená na automatický provoz a nelze ji změnit.



#### **Pokyn**

Úsporná funkce chladicího provozu se nehodí pro funkci Sleep.

### **Topný provoz**

3. Zvolte topný provoz ☀.
4. Podržte současně stisknuté **TEMP** a **CLOCK** pro aktivaci/deaktivaci úsporné funkce.
  - ◁ Na displeji dálkového ovládání se zobrazí "8" a a na displeji vnitřní jednotky se zobrazí "8".
  - ◁ Zařízení udržuje teplotu v místnosti vyšší než 8 °C.



#### **Pokyn**

Při úsporné funkci topného provozu je rychlost ventilátoru standardně nastavená na automatický provoz a nelze ji změnit.



#### **Pokyn**

Úsporná funkce topného provozu se nehodí pro funkci Sleep.



#### **Pokyn**

Pokud jsou jednotky ukazatele teploty nastavené na stupně Fahrenheita, zobrazí se na displejích dálkového ovládání a vnitřní jednotky "46" místo "8".

### **5.17 Funkce omezení výkonu**

Funkce omezení výkonu sníží frekvenci kompresoru a sníží tím spotřebu zařízení, úroveň tlaku a hlasitost.

- ▶ Pro aktivaci funkce stiskněte současně tlačítka **MODE** a **SLEEP**.
  - ◁ Na displeji dálkového ovládání se zobrazí symbol a frekvence kompresoru se sníží na 75 %.
- ▶ Pro zvýšení funkce znovu stiskněte současně tlačítka **MODE** a **SLEEP**.
  - ◁ Na displeji dálkového ovládání se zobrazí symbol .
- ▶ Stiskněte znovu současně tlačítka **MODE** a **SLEEP** pro deaktivaci funkce a frekvence kompresoru se sníží na 50 %.



#### **Pokyn**

Když spotřebič vypnete, funkce omezení výkonu se zruší. Pokud chcete funkci znovu aktivovat, stiskněte znovu současně tlačítka **MODE** a **SLEEP**, když je zařízení v provozu.

Když je aktuální výkon nižší než maximální výkon režimu , nelze výkon omezit, když je zapnutý tento režim.

Při instalaci s jednou venkovní jednotkou a dvěma nebo více vnitřními jednotkami přejde venkovní jednotka do režimu omezení výkonu, když se na jedné z vnitřních jednotek zapne funkce omezení výkonu, v případě, že se na dvou vnitřních jednotkách zapne režim omezení výkonu, omezí se venkovní jednotka na příslušný nižší výkon těchto dvou vnitřních jednotek.

## 5.18 Samočisticí funkce vnitřní jednotky

Samočisticí funkce zabraňuje hromadění nečistot a plísně tím, že odstraňuje vlhkost ve vnitřní jednotce.

Když je aktivovaná samočisticí funkce, začne jednotka v chladicím režimu pracovat s nižšími otáčkami ventilátoru. Při tomto procesu omyje kondenzovaná voda prach z baterie. Zařízení se pak přepne do topného provozu, přičemž ventilátor běží na nízký stupeň, aby se vysušil vnitřek jednotky. Nakonec se jednotka přepne do větracího režimu, aby se vysušení úplně dokončilo.

## 5.19 Aktivace samočisticí funkce vnitřní jednotky

1. Stiskněte při vypnutém spotřebiči na 5 sekund současně tlačítka **MODE** a **FAN** pro spuštění samočisticí funkce.
  - ◁ Na displeji vnitřní jednotky se zobrazí písmena CL.
2. Pro zastavení této funkce znovu stiskněte tlačítka **MODE** a **FAN**.
  - ◁ Pokud se má samočisticí funkce zastavit před dokončením procesu, běží zařízení se zapnutým ventilátorem s nízkými otáčkami nějakou dobu dál, aby se jednotka vysušila.



### Pokyn

Celý proces samočisticí funkce trvá cca 30 minut.

## 5.20 Provoz s několika vnitřními jednotkami

Pokud se vaše klimatizace skládá z několika vnitřních jednotek, provádí se nastavení teploty nezávisle pro jednotlivé místnosti.

Dbejte na to, aby byly všechny vnitřní jednotky nastavené buď na chladicí provoz, nebo na topný provoz, aby zařízení správně fungovalo.

## 6 Konektivita Wi-Fi

### 6.1 Funkce Wi-Fi

**Platnost:** VAIB1-020WNI NEBO VAIB1-025WNI NEBO VAIB1-035WNI NEBO VAIB1-050WNI NEBO VAIB1-065WNI

Funkce Wi-Fi umožňuje provozovateli spojit klimatizaci s mobilním telefonem nebo tablet pro dálkové ovládání provozu nebo programování pomocí aplikace.

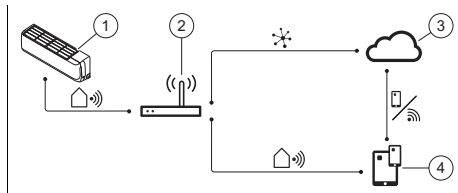

- |   |                               |   |  |
|---|-------------------------------|---|--|
| 1 | Inteligentní vnitřní jednotka | 3 | Cloud                                      |
| 2 | Bezdrátový router             | 4 | Aplikace pro ovládání z mobilních zařízení |

### 6.2 Aktivace/deaktivace funkce Wi-Fi

1. Stiskněte **WiFi** pro aktivaci funkce Wi-Fi.
  - ◁ Na displeji se zobrazí **WiFi**.
2. Stiskněte a podržte 5 sekund stisknuté **WiFi** pro deaktivaci funkce Wi-Fi.

### 6.3 Stažení a instalace aplikace

1. Naskenujte QR kód, který najdete v příloze Country specifics pro vaši zemi.
2. Postupujte podle návodu na internetové stránce pro stažení aplikace z App Store™ nebo Google Play™.



### Pokyn

Upozorňujeme, že v zemích, ve kterých není naše aplikace k dispozici, odkazujeme na aplikaci externího dodavatele. V zemích, ve kterých odkazujeme na naši aplikaci, můžete získat aplikaci třetích poskytovatelů také na následujících platformách s aplikacemi.



## 7 Péče a údržba

### 7.1 Péče o výrobek

- ▶ Plášt čistíte vlhkým hadříkem namočeným ve slabém roztoku mýdla bez obsahu rozpouštědel.
- ▶ Nepoužívejte spreje, abraziva, mycí prostředky, čisticí prostředky s obsahem rozpouštědel nebo chlórů.

### 7.2 Čištění vnitřní jednotky

1. Otřete kryt vnitřní jednotky měkkým, suchým hadrem.
2. V případě úporných nečistot očistěte kryt vodou a neutrálním čisticím prostředkem.
  - Uvnitř vnitřní jednotky nepoužívejte čisticí prostředky.

### 7.3 Čištění venkovní jednotky

1. Otřete kryt venkovní jednotky měkkým hadrem.
2. Případně odstraňte nečistoty z povrchu přívodu vzduchu.
3. Pokud se venkovní jednotka nachází v prašném prostředí, pravidelně čistěte lamely výměníku tepla měkkým kartáčem.

### 7.4 Čištění dálkového ovládání

- ▶ K čištění dálkového ovládání používejte jen suchý hadr.

### 7.5 Údržba

Předpokladem pro trvalou bezpečnost provozu, spolehlivost a dlouhou životnost je každoroční prohlídka/údržba výrobku instalátérem s příslušným oprávněním.

## 8 Odstavení z provozu

### 8.1 Dočasné odstavení výrobku z provozu

- ▶ Stisknete vypínač.
  - ◁ Displej zhasne.

### 8.2 Definitivní odstavení výrobku z provozu

- ▶ Definitivním odstavením výrobku z provozu pověřte instalátéra. obraťte se na autorizovaného instalátéra.

#### 8.2.1 Likvidace chladicího média

Výrobek obsahuje chladicí médium R32, které se nesmí dostat do atmosféry.

- ▶ Likvidaci chladicího média smí provádět pouze kvalifikovaný instalátér.

## 9 Recyklace a likvidace

### Likvidace obalu

- ▶ Likvidaci obalu přenechejte autorizovanému instalátorovi, který výrobek instaloval.

### Likvidace výrobku



■ Je-li výrobek označen touto značkou:

- ▶ V tomto případě nelikvidujte výrobek v domovním odpadu.
- ▶ Místo toho odevzdejte výrobek do sběrného místa pro stará elektrická nebo elektronická zařízení.

### Likvidace baterií/akumulátorů



■ Obsahuje-li výrobek baterie/akumulátory, které jsou označeny touto značkou:

- ▶ V tomto případě likvidujte baterie/akumulátory v odběrném místě pro baterie/akumulátory.
  - ◁ **Podmínka:** Baterie/akumulátory lze bez zničení vyjmout z výrobku. Jinak

likvidujte baterie/akumulátory společně s výrobkem.

- ▶ Podle zákonných požadavků je vrácení použitých baterií povinné, protože baterie/akumulátory mohou obsahovat látky škodlivé pro zdraví a životní prostředí.

### **Mazání osobních údajů**

Osobní údaje mohou zneužít nepovolané třetí strany.

Obsahuje-li výrobek osobní údaje:

- ▶ Zajistěte, aby se před likvidací ve výrobku nenacházely osobní údaje (např. on-line přihlašovací údaje).

## **10 Záruka a servis**

### **10.1 Záruka**

Informace o záruce výrobce najdete v příloze Country specifics.

### **10.2 Servis**

Kontaktní údaje na naši zákaznickou službu najdete v příloze Country specifics nebo na naší webové stránce.

## Příloha

# A Odstranění poruchy

Problém	Možné příčiny	Odstranění
Displej dálkového ovládání se nezapne	Zkontrolujte, zda jsou správně vloženy baterie.	Dbejte na správnou polaritu.
	Baterie jsou vybité.	Vyměňte baterie. Vždy vyměňte současně obě baterie.
Systém se hned nespustí	Systém se po vypnutí okamžitě znovu nespustí.	Na ochranu zůstane zařízení po každém zastavení vypnuté minimálně 3 minuty. Zapněte ho po této době.
	Ochranný obvod se aktivuje kvůli ochraně výrobku, když vytáhnete zástrčku ze zásuvky a poté ji hned znovu zapojíte.	
Systém nefunguje (ventilátor se nezapne)	Síťový připojovací kabel není zapojený	Zapojte zástrčku do zásuvky a zapněte vnitřní jednotku.
	Došlo k výpadku proudu	Obnovte přívod proudu k zařízení.
	Je vadná pojistka	Kontaktujte instalatéra.
Nedostatečné chlazení nebo topení	Otevřené dveře a/nebo otevřená okna	Zavřete dveře a/nebo okna
	V místnosti se nachází zdroj tepla (hodně osob v místnosti)	Pokud možno zdroj teploty odstraňte.
	Termostat je v chladicím provozu nastavený na příliš vysokou teplotu	Nastavte optimální teplotu.
	Termostat je v topném provozu nastavený na příliš nízkou teplotu	Nastavte optimální teplotu.
	Vzduchový filtr je znečištěný nebo ucpaný	Vyčistěte vzduchové filtry.
	Překážka před přívodem nebo výstupem vzduchu	Odstraňte překážku, aby byla zajištěna dostatečná cirkulace vzduchu.
	Teplota v místnosti nedosáhla stanovené úrovně	Počkejte chvíli.
Hluk	Přímé sluneční záření oknem, když výrobek běží v chladicím provozu	Chraňte vnitřní jednotku před slunečním zářením (např. zatáhněte žaluzony nebo rolety).
	Během provozu nebo při vypnuté jednotce je případně slyšet šustění. Zvuky jsou nejhlasitější první 2 až 3 minuty.	Příčinou tohoto šustění je tok chladicího média v jednotce. Hluk neznámá nesprávnou funkci.
	Během provozu systému je slyšet praskání	Příčinou tohoto zvuku jsou změny teploty a s tím spojené roztahování nebo smršťování krytu. Hluk neznámá nesprávnou funkci.
Zápach	Hlasité zvuky vzduchu během provozu systému mohou být zapříčiněny znečištěním vzduchových filtrů	Důkladně vyčistěte vzduchové filtry.
	Systém vypouští zápach, který cirkuluje ve vzduchu v místnosti (zápach z cigaret nebo z nábytku)	Nelze odstranit

<b>Problém</b>	<b>Možné příčiny</b>	<b>Odstranění</b>
Tvoří se mlha nebo pára	Při topném provozu nebo nízkých teplotách může venkovní jednotka během procesu odmrazování vytvářet páru.	Nelze odstranit
Na displeji vnitřní jednotky se zobrazí E07.	Jednotlivé vnitřní jednotky klimatizace nejsou nakonfigurované ve stejném druhu provozu.	Nastavte všechny vnitřní jednotky buď na chladicí provoz, nebo na topný provoz.

# Betriebsanleitung

## Inhalt

5.7	Zeiten einstellen.....	32
5.8	Einstellung der Wunschtemperatur .....	33
5.9	Einstellung der Ventilator Drehzahl.....	33
5.10	Fernbedienung sperren .....	33
5.11	Ionisationsfunktion .....	33
5.12	Funktion Sleep.....	33
5.13	TIMER-Modus aktivieren/ deaktivieren .....	35
5.14	TURBO-Modus aktivieren.....	35
5.15	I FEEL-Modus aktivieren/ deaktivieren .....	35
5.16	Aktivierung/Deaktivierung der Sparfunktion.....	35
5.17	Funktion der Leistungsbegrenzung .....	36
5.18	Selbstreinigungsfunktion der Inneneinheit .....	37
5.19	Aktivierung der Selbstreinigungsfunktion der Inneneinheit .....	37
5.20	Betrieb mit mehreren Inneneinheiten .....	37
<b>6</b>	<b>Konnektivität Wi-Fi .....</b>	<b>37</b>
6.1	Funktion Wi-Fi.....	37
6.2	Wi-Fi-Funktion aktivieren/ deaktivieren .....	37
6.3	Herunterladen und Installation der App .....	38
<b>7</b>	<b>Pflege und Wartung.....</b>	<b>38</b>
7.1	Produkt pflegen.....	38
7.2	Inneneinheit reinigen .....	38
7.3	Außeneinheit reinigen.....	38
7.4	Fernbediengerät reinigen.....	38
7.5	Wartung .....	38
<b>8</b>	<b>Außerbetriebnahme.....</b>	<b>38</b>
8.1	Produkt vorübergehend außer Betrieb nehmen .....	38
8.2	Produkt endgültig außer Betrieb nehmen.....	38
<b>9</b>	<b>Recycling und Entsorgung .....</b>	<b>39</b>
<b>1</b>	<b>Sicherheit .....</b>	<b>23</b>
1.1	Bestimmungsgemäße Verwendung.....	23
1.2	Allgemeine Sicherheitshin- weise.....	23
<b>2</b>	<b>Hinweise zur Dokumentation.....</b>	<b>27</b>
2.1	Mitgeltende Unterlagen beachten .....	27
2.2	Unterlagen aufbewahren .....	27
2.3	Gültigkeit der Anleitung.....	27
<b>3</b>	<b>Produktbeschreibung.....</b>	<b>27</b>
3.1	Aufbau der Wand aufgehängten Inneneinheit .....	27
3.2	Aufbau der Inneneinheit Cassette.....	27
3.3	Hauptfunktionen.....	28
3.4	Zulässige Temperaturbereiche für den Betrieb .....	28
3.5	Beschreibung des Typenschildes der Inneneinheit .....	28
3.6	CE-Kennzeichnung.....	29
<b>4</b>	<b>Betrieb .....</b>	<b>29</b>
4.1	Display .....	29
4.2	Bedienelement.....	30
4.3	Batterien einsetzen .....	30
4.4	Produkt ein-/ausschalten .....	30
4.5	Betriebsart auswählen .....	30
<b>5</b>	<b>Bedien- und Anzeigefunktionen.....</b>	<b>31</b>
5.1	Uhrzeit einstellen .....	31
5.2	Displaybeleuchtung der Inneneinheit ein-/ausschalten .....	31
5.3	Einheit der Temperaturanzeige ändern.....	32
5.4	Temperaturanzeige ändern .....	32
5.5	Vertikale Luftverteilung einstellen.....	32
5.6	Horizontale Luftverteilung einstellen.....	32

<b>10</b>	<b>Garantie und Kundendienst.....</b>	<b>39</b>
10.1	Garantie .....	39
10.2	Kundendienst.....	39
	<b>Anhang .....</b>	<b>40</b>
<b>A</b>	<b>Störungsbehebung.....</b>	<b>40</b>

# 1 Sicherheit

## 1.1 Bestimmungsgemäße Verwendung

Bei unsachgemäßer oder nicht bestimmungsgemäßer Verwendung können Gefahren für Leib und Leben des Benutzers oder Dritter bzw. Beeinträchtigungen des Produkts und anderer Sachwerte entstehen.

Das Produkt ist für die Klimatisierung von Wohn- und Büroräumen vorgesehen.

Die bestimmungsgemäße Verwendung beinhaltet:

- das Beachten der beiliegenden Betriebsanleitungen des Produkts sowie aller weiteren Komponenten der Anlage
- die Einhaltung aller in den Anleitungen aufgeführten Inspektions- und Wartungsbedingungen.

Dieses Produkt kann von Kindern ab 8 Jahren und darüber sowie von Personen mit verringerten physischen, sensorischen oder mentalen Fähigkeiten oder Mangel an Erfahrung und Wissen benutzt werden, wenn sie beaufsichtigt oder bezüglich des sicheren Gebrauchs des Produktes unterwiesen wurden und die daraus resultierenden Gefahren verstehen. Kinder dürfen nicht mit dem Produkt spielen. Reinigung

und Benutzer-Wartung dürfen nicht von Kindern ohne Beaufsichtigung durchgeführt werden.

Eine andere Verwendung als die in der vorliegenden Anleitung beschriebene oder eine Verwendung, die über die hier beschriebene hinausgeht, gilt als nicht bestimmungsgemäß. Nicht bestimmungsgemäß ist auch jede unmittelbare kommerzielle und industrielle Verwendung. Jede Nutzung zur Aufbewahrung von Nahrungsmitteln, Pflanzen oder sonstigen leicht verderblichen Lebensmitteln wird ebenfalls als nicht bestimmungsgemäß angesehen.

### **Achtung!**

Jede missbräuchliche Verwendung ist untersagt.

## 1.2 Allgemeine Sicherheitshinweise

### 1.2.1 Lebensgefahr durch Veränderungen am Produkt oder im Produktumfeld

- ▶ Entfernen, überbrücken oder blockieren Sie keinesfalls die Sicherheitseinrichtungen.
- ▶ Manipulieren Sie keine Sicherheitseinrichtungen.
- ▶ Zerstören oder entfernen Sie keine Plomben von Bauteilen.

- 
- ▶ Nehmen Sie keine Veränderungen vor:
    - am Produkt
    - an den Zuleitungen für Wasser und Strom
    - am Sicherheitsventil
    - an den Ablaufleitungen
    - an den Lufteinlässen und Luftauslässen
    - an den Rohrleitungen für die Luftzufuhr und Luftabfuhr
    - an baulichen Gegebenheiten, die Einfluss auf die Betriebssicherheit des Produkts haben können

### **1.2.2 Gefahr durch Fehlbedienung**

Durch Fehlbedienung können Sie sich selbst und andere gefährden und Sachschäden verursachen.

- ▶ Lesen Sie die vorliegende Anleitung und alle mitgeltenden Unterlagen sorgfältig durch, insb. das Kapitel "Sicherheit" und die Warnhinweise.
- ▶ Führen Sie nur diejenigen Tätigkeiten durch, zu denen die vorliegende Betriebsanleitung anleitet.

### **1.2.3 Verletzungsgefahr und Risiko eines Sachschadens durch unsachgemäße oder unterlassene Wartung und Reparatur**

- ▶ Versuchen Sie niemals, selbst Wartungsarbeiten oder Reparaturen an Ihrem Produkt durchzuführen.
- ▶ Lassen Sie Störungen und Schäden umgehend durch einen Fachhandwerker beheben.
- ▶ Halten Sie die vorgegebenen Wartungsintervalle ein.

### **1.2.4 Lebensgefahr durch Stromschlag**

- ▶ Hantieren Sie nicht mit nassen oder feuchten Händen am Produkt.

### **1.2.5 Verletzungsgefahr durch Kältemittel**

Austretendes Kältemittel kann zu schweren Augenverletzungen und zu Sauerstoffmangel am Aufstellort führen.

- ▶ Beschädigen Sie keine Gerätekomponenten, die Kältemittel enthalten.
- ▶ Achten Sie darauf, dass Sie die Leitungen des Klimageräts nicht mit scharfen oder spitzen Gegenständen beschädigen, Leitungen zerdrücken oder verdrehen.



- ▶ Wenn Kältemittel ausgetreten ist, dann benachrichtigen Sie einen qualifizierten Fachhandwerker, der die Undichtigkeit beseitigt.
- ▶ Wenn Kältemittel in Ihre Augen gelangt, dann suchen Sie unverzüglich einen Arzt auf.
- ▶ Benutzen Sie beim Umgang mit dem Kältemittel Schutzhandschuhe.

### **1.2.6 Verletzungsgefahr durch Ventilator**

Die hohe Geschwindigkeit des Ventilators kann zu Verletzungen führen.

- ▶ Stecken Sie niemals Ihre Finger oder andere Gegenstände in die Luftein- und -auslässe oder zwischen die Lamellen, während das Produkt in Betrieb ist.

### **1.2.7 Lebensgefahr durch Feuer**

In dem Produkt wird ein Kältemittel mit geringer Brennbarkeit (Sicherheitsgruppe A2) eingesetzt.

- ▶ Verwenden Sie in der Nähe des Produkts keine offene Flamme.
- ▶ Verwenden Sie in der Nähe des Produkts keine feuergefährlichen Stoffe, insbesondere keine Sprays oder andere brennbare Gase.

### **1.2.8 Gesundheitsgefährdung durch direkten Luftstrom**

- ▶ Richten Sie den Luftstrom nicht direkt auf Menschen, insbesondere nicht auf Kinder sowie beeinträchtigte oder ältere Menschen.

### **1.2.9 Risiko eines Umweltschadens durch Kältemittel**

Das Produkt enthält ein Kältemittel, das nicht in die Atmosphäre gelangen darf.

- ▶ Stellen Sie sicher, dass ein zum Arbeiten mit Kältemitteln qualifizierter Fachhandwerker das Produkt wartet und nach der Außerbetriebnahme recycelt oder entsorgt.

### **1.2.10 Risiko von Störungen oder Fehlfunktionen**

- ▶ Stellen Sie keine Gegenstände auf oder in die Nähe der Außeneinheit.

### **1.2.11 Batterien**

- ▶ Beachten Sie den Batterietyp, wie in der vorliegenden Anleitung beschrieben, siehe Kapitel "Typenschild".
- ▶ Entfernen Sie Batterien und legen Sie Batterien ein, wie in der vorliegenden Anleitung beschrieben, siehe Kapitel "Batterie wechseln".



- ▶ Laden Sie nicht-wiederaufladbare Batterien nicht wieder auf.
- ▶ Entfernen Sie wiederaufladbare Batterien aus dem Produkt, bevor Sie sie aufladen.
- ▶ Kombinieren Sie keine unterschiedlichen Batterietypen.
- ▶ Kombinieren Sie keine neuen und gebrauchten Batterien.
- ▶ Setzen Sie die Batterien mit korrekter Polung ein.
- ▶ Entfernen Sie verbrauchte Batterien aus dem Produkt und entsorgen Sie sie fachgerecht.
- ▶ Entfernen Sie die Batterien, bevor Sie das Produkt für längere Zeit ungenutzt verwahren und/oder es verschrotten.
- ▶ Schließen Sie die Anschlusskontakte im Batteriefach des Produkts nicht kurz.



## 2 Hinweise zur Dokumentation

### 2.1 Mitgeltende Unterlagen beachten

- ▶ Beachten Sie unbedingt alle Betriebsanleitungen, die Komponenten der Anlage beiliegen.

### 2.2 Unterlagen aufbewahren

- ▶ Bewahren Sie diese Anleitung sowie alle mitgeltenden Unterlagen zur weiteren Verwendung auf.

### 2.3 Gültigkeit der Anleitung

Diese Anleitung gilt ausschließlich für folgende Produkte:

#### Produkt - Artikelnummer

Inneneinheit VAIB1-020WNI	8000010702
Inneneinheit VAIB1-025WNI	8000010695
Inneneinheit VAIB1-035WNI	8000010690
Inneneinheit VAIB1-050WNI	8000010703
Inneneinheit VAIB1-065WNI	8000010708
Inneneinheit VAM1-035KNI	8000010730
Inneneinheit VAM1-050KNI	8000010732

## 3 Produktbeschreibung

### 3.1 Aufbau der Wand aufgehängten Inneneinheit

**Gültigkeit:** VAIB1-020WNI ODER VAIB1-025WNI ODER VAIB1-035WNI ODER VAIB1-050WNI ODER VAIB1-065WNI

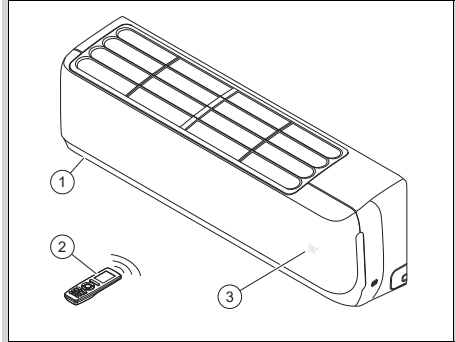

- |                 |                              |
|-----------------|------------------------------|
| 1 Inneneinheit  | 3 Temperatur/Betriebsanzeige |
| 2 Fernbedienung |                              |

### 3.2 Aufbau der Inneneinheit Cassette

**Gültigkeit:** VAM1-035KNI ODER VAM1-050KNI

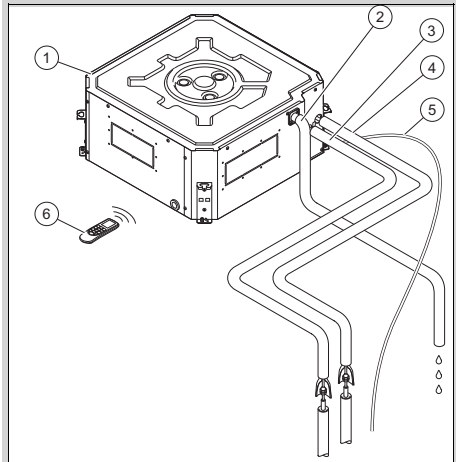

- |                              |                               |
|------------------------------|-------------------------------|
| 1 Inneneinheit Cassette      | 4 Gasleitung                  |
| 2 Drainagerohr für Kondensat | 5 Anschlusskabel Außeneinheit |
| 3 Flüssigkeitsleitung        | 6 Fernbedienung               |

### 3.3 Hauptfunktionen

Die Fernbedienung steuert die Funktionen Heizung, Kühlung, Lüftung und Entfeuchtung des Produkts.

Die Fernbedienung verfügt über eine Zeitschaltfunktion zur zeitgesteuerten Ein- und Abschaltung der Inneneinheit.

#### 3.3.1 Heizung

Der Raumtemperatursensor misst die Temperatur im Raum. Wenn die Raumtemperatur niedriger ist als die Wunschttemperatur, dann aktiviert der Regler die Heizung.

Im Heizbetrieb erhöht die Inneneinheit die Temperatur des Raums, in dem sie installiert ist.

#### 3.3.2 Kühlung

Der Raumtemperatursensor misst die Temperatur im Raum. Wenn die Raumtemperatur höher ist als die Wunschttemperatur, dann aktiviert der Regler die Kühlung.

Im Kühlbetrieb senkt die Inneneinheit die Temperatur des Raums, in dem sie installiert ist.

#### 3.3.3 Lüftung

Im Lüftungsbetrieb wird die Luft im Raum umgewälzt.

Im Lüftungsbetrieb ist es nicht möglich, die Temperatur einzustellen.

#### 3.3.4 Entfeuchtung

Im Entfeuchtungsbetrieb verringert die Inneneinheit die Luftfeuchtigkeit in dem Raum, in dem sie installiert ist.

Im Entfeuchtungsbetrieb ist es nicht möglich, die Ventilator Drehzahl einzustellen. Das Gebläse läuft mit Minimaldrehzahl.



### 3.4 Zulässige Temperaturbereiche für den Betrieb

Die Kühlleistung/Wärmeleistung der Inneneinheit variiert je nach Raumtemperatur der Außeneinheit.

	Kühlung	Heizung
Inneneinheit	16 ... 30 °C	16 ... 30 °C

### 3.5 Beschreibung des Typenschildes der Inneneinheit

Auf dem Typenschild sind folgende Angaben:

Abkürzung/Symbol	Beschreibung
	Anleitung lesen!
VAIB1-0XXWNI VAM1-0XXKNI	Produkt nomenklatur
Air Conditioning - Indoor unit	Produktbeschreibung
COOLING - Rated capacity kW	Nennkapazität im Kühlbetrieb
HEATING - Rated capacity kW	Nennkapazität im Heizbetrieb
Max operating current A	Maximalverbrauch
IP	Schutzart (Staub, Spritzwasser)
220-240 V ~ / 50 Hz / einphasig	Elektroanschluss - Spannung - Frequenz - Phase
Operating pressure Hi P MPa	Zulässiger Betriebsüberdruck hochdruckseitig
Operating pressure Lo P MPa	Zulässiger Betriebsüberdruck niederdruckseitig
NET WEIGHT kg	Nettogewicht
	Das Produkt enthält ein leicht entzündliches Fluid (Sicherheitsgruppe A2).

### 3.6 CE-Kennzeichnung



Mit der CE-Kennzeichnung wird dokumentiert, dass die Produkte gemäß der Konformitätserklärung die grundlegenden Anforderungen der einschlägigen Richtlinien erfüllen.

Hiermit erklärt der Hersteller, dass der in der vorliegenden Anleitung beschriebene Funkanlagentyp der Richtlinie 2014/53/ EU entspricht.

Der vollständige Text der EU-Konformitätserklärung ist unter der folgenden Internetadresse verfügbar:

<https://www.vaillant-group.com/doc/doc-radio-equipment-directive>

## 4 Betrieb

Das Produkt wird über die Fernbedienung gesteuert.

### 4.1 Display

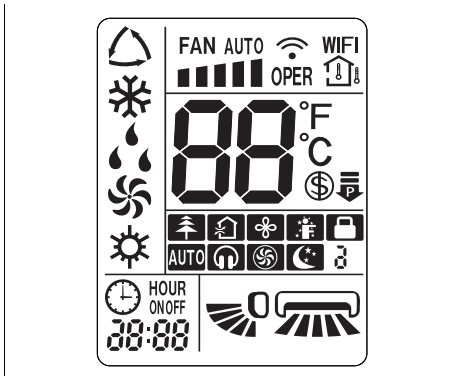

Symbol	Beschreibung
	Heizbetrieb
	Ventilatorfunktion und -geschwindigkeit
	Datenübertragung
	WLAN-Funktion aktiviert
	Raumtemperatur wird angezeigt
	Temperaturanzeige
	Sparfunktion aktiviert
	Funktion der Leistungsbegrenzung
	Ionisationsmodus aktiv
	Frischlufmodus aktiviert (Funktion nicht verfügbar)
	X-Fan-Funktion
	I FEEL-Modus aktiviert
	Sperrung der Fernbedienung
	QUIET-Modus aktiviert
	TURBO-Modus aktiviert
	SLEEP-Modus aktiviert
	TIMER-Modus aktiviert (Startzeit/Endzeit)
	Uhr
	Betriebsanzeige der vertikalen Luftverteilung
	Betriebsanzeige der horizontalen Luftverteilung

Symbol	Beschreibung
	Automatikbetrieb
	Kühlbetrieb
	Entfeuchtungsbetrieb
	Lüftungsbetrieb

## 4.2 Bedienelement

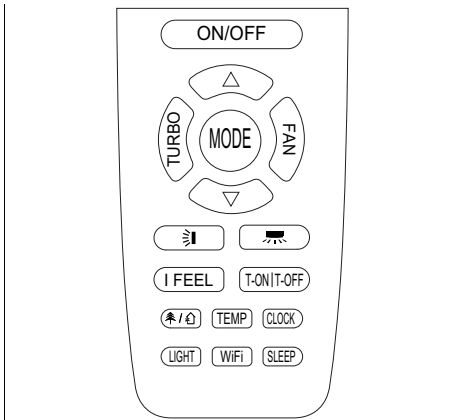

Taste	Beschreibung
ON/OFF	Einschalten/Ausschalten des Produkts
TURBO	TURBO-Modus aktivieren/deaktivieren
MODE	Auswahl der Betriebsart
FAN	Auswahl der Gebläsedrehzahl
△	Erhöhung des Einstellwerts
▽	Verringerung des Einstellwerts
☼	Auswahl der vertikalen Luftverteilung
☼	Auswahl der waagerechten Luftverteilung
I FEEL	I FEEL-Modus aktivieren/deaktivieren
T-ON/T-OFF	TIMER-Modus aktivieren/deaktivieren
☼/☼	Ionisationsmodus/Frischluftmodus aktivieren/deaktivieren
TEMP	Anzeige der Wunsch-/Raumtemperatur
CLOCK	Uhrzeit einstellen
LIGHT	Aktivierung/Deaktivierung der Beleuchtung des Displays an der Inneneinheit
WiFi	Aktivierung/Deaktivierung der WLAN-Funktion
SLEEP	SLEEP-Modus aktivieren/deaktivieren

## 4.3 Batterien einsetzen



### Hinweis

Wenn Sie das Produkt mit der Fernbedienung bedienen, dann richten Sie diese unmittelbar auf die Inneneinheit.

Die Reichweite der Fernbedienung beträgt ca. 7 m. In Räumen mit Leuchtstofflampen oder Schnurlos-telefonen kann sich die Reichweite verringern.

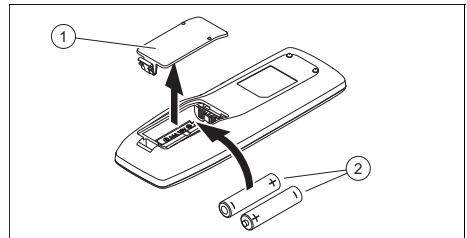

1. Nehmen Sie den Deckel **(1)** des Batteriefachs ab.
2. Setzen Sie 2 Batterien vom Typ AAA **(2)** ein. Achten Sie dabei auf die korrekte Polung (siehe Batteriefach).
3. Bringen Sie den Deckel des Batteriefachs **(1)** wieder an.
  - ▽ Wenn sich das Display nicht einschaltet, dann prüfen Sie, ob die Batterien korrekt eingelegt sind.

## 4.4 Produkt ein-/ausschalten



- ▶ Drücken Sie **ON/OFF**, um das Produkt ein- oder auszuschalten.

## 4.5 Betriebsart auswählen



- ▶ Drücken Sie **MODE**, um durch die Betriebsarten zu schalten und eine Betriebsart auszuwählen:
  - ◁ Automatikbetrieb: △
  - ◁ Kühlbetrieb: ❄
  - ◁ Heizbetrieb: ☼
  - ◁ Lüftungsbetrieb: ☼
  - ◁ Entfeuchtungsbetrieb: ☼

### 4.5.1 Automatikbetrieb

Im Automatikmodus wählt das Produkt je nach Raumtemperatur und gewählten Temperatur automatisch den Kühl- oder den Heizbetrieb aus.



Die Wunschttemperatur kann über  oder  eingestellt werden. (→ Página 33)

Die Lüfterdrehzahl kann über  eingestellt werden. (→ Página 31)



Die vertikale oder horizontale Luftverteilung kann über  oder  eingestellt werden. (→ Página 32)

### 4.5.2 Kühlung

Im Kühlbetrieb kühlt die Inneneinheit den Raum auf die eingestellte Wunschttemperatur.

Die Wunschttemperatur kann über  oder  eingestellt werden. (→ Página 33)

Die Lüfterdrehzahl kann über  eingestellt werden.

Die vertikale oder horizontale Luftverteilung kann über  oder  eingestellt werden. (→ Página 32)





#### Hinweis



Wenn das Produkt längere Zeit bei hoher Luftfeuchtigkeit im Kühlbetrieb läuft, kann aus dem Auslassgitter Wasser tropfen.

### 4.5.3 Heizbetrieb

Im Heizbetrieb heizt die Inneneinheit den Raum auf die eingestellte Wunschttemperatur.

Die Wunschttemperatur kann über  oder  eingestellt werden. (→ Página 33)

Die Lüfterdrehzahl kann über  eingestellt werden.



Die vertikale oder horizontale Luftverteilung kann über  oder  eingestellt werden. (→ Página 32)

### 4.5.4 Lüftungsbetrieb

Im Lüftungsbetrieb wälzt die Inneneinheit die Raumluft um.

Die Raumtemperatur wird dabei nicht geändert.



Die Lüfterdrehzahl kann über  eingestellt werden.

Die vertikale oder horizontale Luftverteilung kann über  oder  eingestellt werden. (→ Página 32)

### 4.5.5 Entfeuchtungsbetrieb



Im Entfeuchtungsmodus verringert die Inneneinheit die Luftfeuchtigkeit.

Die Ventilatorumdrehzahl wird standardmäßig auf niedrige Drehzahl festgelegt und kann nicht eingestellt werden.

Die vertikale oder horizontale Luftverteilung kann über  oder  eingestellt werden. (→ Página 32)

## 5 Bedien- und Anzeigefunktionen

### 5.1 Uhrzeit einstellen



1. Drücken Sie .  
◀  blinkt im Display.
2. Stellen Sie die Zeit ein. (→ Página 32)
3. Drücken Sie , um die Einstellung zu bestätigen.

### 5.2 Displaybeleuchtung der Inneneinheit ein-/ausschalten



- ▶ Drücken Sie , um die Displaybeleuchtung der Inneneinheit ein- oder auszuschalten.

### 5.3 Einheit der Temperaturanzeige ändern

**Bedingung:** Produkt ist ausgeschaltet.



- ▶ Drücken Sie gleichzeitig  und , um die Temperatur in Celsius oder in Fahrenheit auf dem Fernbedienungsdisplay anzeigen zu lassen.

### 5.4 Temperaturanzeige ändern

1. Drücken Sie , um die Wunschttemperatur auf dem Display der Inneneinheit anzuzeigen.
2. Drücken Sie erneut , um die Raumtemperatur auf dem Display der Inneneinheit anzuzeigen, und  wird auf dem Display der Fernbedienung angezeigt.

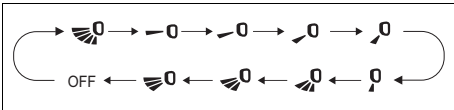

### 5.5 Vertikale Luftverteilung einstellen

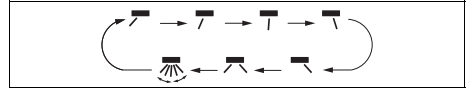

1. Drücken Sie .
  - ◁ Im Display der Fernbedienung erscheint die Funktionsanzeige der vertikalen Luftverteilung.
2. **Alternative :**
  - ▶ Drücken Sie erneut , um durch die verschiedenen Richtungen der vertikalen Luftverteilung zu schalten:
    - Oszillierender Luftstrom über den gesamten Winkel.
    - Luftstrom auf einen schmalen Bereich (verschiedene Winkel auswählbar).
    - Oszillierender Luftstrom über einen kleineren Winkel (verschiedene Winkel auswählbar).

### 5.6 Horizontale Luftverteilung einstellen







1. Drücken Sie .
  - ◁ Im Display der Fernbedienung erscheint die Funktionsanzeige für die horizontale Luftverteilung. .
2. **Alternative :**
  - ▶ Drücken Sie erneut , um durch die verschiedenen Richtungen der horizontalen Luftverteilung zu schalten:
    - oszillierender Luftstrom über den gesamten Winkel
    - Luftstrom auf einen schmalen Bereich (verschiedene Winkel auswählbar)
    - oszillierender Luftstrom über einen kleineren Winkel (verschiedene Winkel auswählbar)

### 5.7 Zeiten einstellen



#### Hinweis

Diese Funktion ist nicht in allen Betriebsarten verfügbar.

1. Drücken Sie die Clock-Taste und die Uhrzeit blinkt auf dem Display der Bedienung.
2. Drücken Sie  oder , um Zeiten um jeweils 1 Minute zu ändern.
3. **Alternative :**
  - ▶ Drücken und halten Sie  oder , um Zeiten schneller zu ändern.



## 5.8 Einstellung der Wunschtemperatur

1. Drücken Sie oder , um die Wunschtemperatur einzustellen.
2. Drücken Sie erneut oder , um die Wunschtemperatur um jeweils 1 Grad zu ändern.
3. **Alternative :**
  - ▶ Drücken und halten Sie oder , um die Wunschtemperatur schneller zu ändern.

## 5.9 Einstellung der Ventilator-drehzahl



### Hinweis

Diese Funktion ist nicht in allen Betriebsarten verfügbar.

Klicken Sie auf die Taste , um die Drehzahl des Ventilators einzustellen, halten Sie sich dabei an die folgende Funktionssequenz:

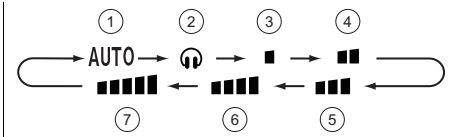

- |   |   |   |                                       |
|---|---|---|---------------------------------------|
| 1 | Automatikbetrieb                          | 5 | Mittlere Gebläse-drehzahl             |
| 2 | Quiet-Modus                               | 6 | Mittlere bis hohe Ventilator-drehzahl |
| 3 | Niedrige Ventilator-drehzahl              | 7 | Hohe Gebläse-drehzahl                 |
| 4 | Mittlere bis niedrige Ventilator-drehzahl |   |                                       |

## 5.10 Fernbedienung sperren

- ▶ Drücken Sie gleichzeitig und , um die Fernbedienung zu sperren oder zu entsperren.
  - ◁ Im Display der gesperrten Fernbedienung erscheint die Sperranzeige .

## 5.11 Ionisationsfunktion

Durch die Ionisationsfunktion wird die Raumluft gereinigt. Wenn das Symbol im Display der Fernbedienung angezeigt wird, ist die Funktion aktiviert. Drücken Sie , um die Funktion zu aktivieren bzw. zu deaktivieren.

## 5.12 Funktion Sleep

Mit der Sleep-Funktion kann die Raumtemperatur während der Schlafzeiten angepasst werden. Durch diese Funktion wird der Komfort erhöht und der Stromverbrauch mit 4 verschiedenen Einstellungen optimiert. Wenn die Sleep-Funktion eingestellt ist, passt das System die Temperatur automatisch an.

### 5.12.1 Modus Sleep

Im Kühlbetrieb wird bei aktiviertem Modus Sleep in einer Stunde die Temperatur um 1 °C und nach 2 Betriebsstunden um 2 °C erhöht und auf diesem Wert gehalten.

Im Heizbetrieb wird bei aktiviertem Modus Sleep in einer Stunde die Temperatur um 1 °C und nach 2 Betriebsstunden um 2 °C abgesenkt und auf diesem Wert gehalten.

## 5.12.2 Sleep-Modus ☾

### 5.12.2.1 Kühl- oder Entfeuchtungsbetrieb

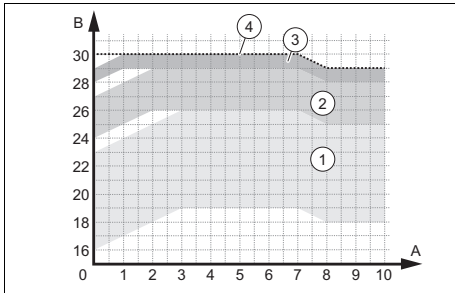

- |  |  |
|--|--|
| 1 Betriebsbereiche<br>– Temperatur<br>zwischen 16 und<br>23 °C eingestellt | 3 Betriebsbereiche<br>– Temperatur<br>zwischen 28 und<br>29 °C eingestellt |
| 2 Betriebsbereiche<br>– Temperatur<br>zwischen 24 und<br>27 °C eingestellt | 4 Betriebsbereiche<br>– Temperatur auf<br>30 °C eingestellt                |

### 5.12.2.2 Heizbetrieb

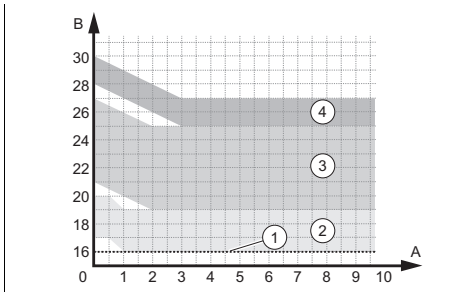

- |  |  |
|--|--|
| 1 Betriebsbereiche<br>– Temperatur auf<br>16 °C eingestellt                | 3 Betriebsbereiche<br>– Temperatur<br>zwischen 21 und<br>27 °C eingestellt |
| 2 Betriebsbereiche<br>– Temperatur<br>zwischen 17 und<br>20 °C eingestellt | 4 Betriebsbereiche<br>– Temperatur<br>zwischen 28 und<br>30 °C eingestellt |

## 5.12.3 Sleep-Modus ☾

Der Sleep-Modus ☾ erlaubt die Programmierung der Temperatur für jede der folgenden acht Stunden.

- ▶ Klicken Sie im Modus Sleep ☾ länger auf die Taste **TURBO**, um zur Einstellung der Temperatur zu kommen.
- ▶ Stellen Sie die gewünschte Temperatur über die Tasten **△** und **▽** ein und klicken Sie dann erneut die Taste **TURBO**, um die Temperatureauswahl für die erste Stunde zu bestätigen.
- ▶ Wiederholen Sie den Vorgang für die gewünschte Temperatureauswahl in den folgenden acht Stunden.
  - ◁ Nach der Auswahl kehrt das Display der Fernbedienung wieder in seinen Originalzustand zurück und zeigt den eingeschalteten Sleep-Modus ☾.
  - ◁ Bei der Programmierung verlässt die Fernbedienung, wenn innerhalb von 10 Sekunden keine Taste gedrückt wird, automatisch die Einstellung des Sleep-Modus ☾ und kehrt zum Original-Display zurück.
  - ◁ Wenn die Tasten **ON/OFF**, **MODE**, **SLEEP** oder andere Funktionen während des Einstellvorgangs gedrückt werden, wird die Einstellung des Modus Sleep ☾ ebenfalls verlassen.

## 5.12.4 Sleep-Funktion einstellen

1. Drücken Sie **MODE**.
  - ◁ Im Display werden die unterschiedlichen Betriebsarten angezeigt.
2. Wählen Sie den Kühlbetrieb ❄ oder den Heizbetrieb ☀.
3. Wählen Sie den Modus **SLEEP**.
  - ◁ Auf dem Display der Fernbedienung erscheint die Anzeige der Funktion des Modus Sleep ☾<sup>1</sup>, wenn Sie einmal drücken, der Modus Sleep ☾<sup>2</sup>, wenn Sie zweimal drücken, oder der Modus Sleep ☾<sup>3</sup>, wenn Sie dreimal drücken.

## 5.13 TIMER-Modus aktivieren/deaktivieren

1. Vergewissern Sie sich, dass die Uhrzeit des Produkts richtig eingestellt ist. (→ Página 31)



### Hinweis

Die Taste **T-ON|T-OFF** hat zwei Funktionen, die durch Drücken auf der linken Seite (Timer ON) und auf der rechten Seite (Timer OFF) aktiviert werden.

2. Drücken Sie **T-ON|T-OFF**.
  - ◁ Je nach aktuellem Betriebszustand des Produkts (ausgeschaltet/eingeschaltet) blinkt ON bzw. OFF im Display.
3. Stellen Sie die Zeit ein. (→ Página 32)
4. Drücken Sie **T-ON|T-OFF**, um die eingestellte Startzeit bzw. Endzeit zu bestätigen.
  - ◁ ON bzw. OFF wird dauerhaft im Display angezeigt.
  - ◁ Das ausgeschaltete Produkt wird sich zur eingestellten Startzeit einschalten bzw. das eingeschaltete Produkt wird sich zur eingestellten Endzeit ausschalten.
5. Drücken Sie **T-ON|T-OFF**, um den aktivierten TIMER-Modus zu deaktivieren.

## 5.14 TURBO-Modus aktivieren



### Hinweis

Der TURBO-Modus ist im Kühlbetrieb und im Heizbetrieb verfügbar.

- ▶ Drücken Sie **TURBO**, um den TURBO-Modus zu aktivieren/deaktivieren.
  - ◁ Im TURBO-Modus arbeitet das Produkt mit maximaler Lüftergeschwindigkeit.

## 5.15 I FEEL-Modus aktivieren/deaktivieren



### Hinweis

Der I FEEL-Modus nutzt den Temperatursensor der Fernbedienung, um die Raumtemperatur und den Luftstrom besser zu steuern.

1. Drücken Sie **I FEEL**, um den I FEEL-Modus zu aktivieren/deaktivieren.
  - ◁ Bei aktiviertem I FEEL-Modus erscheint im Display die Anzeige

**Bedingung:** I FEEL-Modus ist aktiviert

- ▶ Stellen Sie sicher, dass sich die Fernbedienung:
  - in Ihrer Nähe befindet.
  - in Reichweite der Inneneinheit befindet.
  - nicht in der Nähe einer Wärme- oder Kältequelle befindet.

## 5.16 Aktivierung/Deaktivierung der Sparfunktion



### Hinweis

Die Sparfunktion hält die Raumtemperatur im Heizbetrieb über 8 °C und im Kühlbetrieb unter 27 °C.

## Kühlbetrieb

1. Wählen Sie den Kühlbetrieb .
2. Halten Sie gleichzeitig **TEMP** und **CLOCK** gedrückt, um die Sparfunktion zu aktivieren/deaktivieren.
  - ◁ Das Display der Fernbedienung zeigt "SE" und die Einheit stellt automatisch die Temperatur um die beste Leistung und Energieeinsparung zu erreichen.



### Hinweis



Bei der Kühlbetrieb-Sparfunktion ist die Geschwindigkeit des Ventilators standardmäßig auf Automatikbetrieb eingestellt und kann nicht angepasst werden.



### Hinweis

Die Kühlobetrieb-Sparfunktion passt nicht zur Funktion Sleep.

## Heizbetrieb

3. Wählen Sie den Heizbetrieb .
4. Halten Sie gleichzeitig **TEMP** und **CLOCK** gedrückt, um die Sparfunktion zu aktivieren/deaktivieren.
  - ◁ Das Display der Fernbedienung zeigt "8" und , und das Display der Inneneinheit zeigt "8".
  - ◁ Das Gerät hält die Raumtemperatur über 8 °C.



### Hinweis

Bei der Heizbetrieb-Sparfunktion ist die Geschwindigkeit des Ventilators standardmäßig auf Automatikbetrieb eingestellt und kann nicht angepasst werden.



### Hinweis

Die Heizbetrieb-Sparfunktion passt nicht zur Funktion Sleep.



### Hinweis

Wenn die Einheit der Temperaturanzeige in Fahrenheit erfolgt, wird auf den Displays der Fernbedienung und der Inneneinheit "46" statt "8" angezeigt.

## 5.17 Funktion der Leistungsbegrenzung

Die Funktion der Leistungsbegrenzung reduziert die Frequenz des Kompressors und begrenzt dadurch den Verbrauch des Geräts und senkt das Druckniveau und die Schallstärke.

- ▶ Drücken Sie gleichzeitig die Tasten **MODE** und **SLEEP**, um die Funktion zu aktivieren.
  - ◁ Auf dem Display der Fernbedienung erscheint das Symbol  und die

Frequenz des Kompressors wird auf 75 % reduziert.

- ▶ Drücken Sie erneut gleichzeitig die Tasten **MODE** und **SLEEP**, um die Funktion zu steigern.
  - ◁ Auf dem Display der Fernbedienung erscheint das Symbol .
- ▶ Drücken Sie erneut gleichzeitig die Tasten **MODE** und **SLEEP**, um die Funktion zu deaktivieren und die Frequenz des Kompressors wird auf 50 % reduziert.



### Hinweis

Wenn das Gerät ausgeschaltet wird, wird die Funktion der Leistungsbegrenzung aufgehoben. Wenn Sie die Funktion wieder aktivieren möchten, drücken Sie erneut gleichzeitig auf die Tasten **MODE** und **SLEEP**, während das Gerät in Betrieb ist.

Wenn die aktuelle Leistung unter der Maximalleistung des Modus  liegt, kann die Leistung nicht begrenzt werden, wenn dieser Modus eingeschaltet ist. Bei der Installation mit einer Außeneinheit und zwei oder mehr Inneneinheiten, geht die Außeneinheit in den Modus der Leistungsbegrenzung über, wenn an einem der Inneneinheiten die Funktion der Leistungsbegrenzung eingeschaltet wird, wenn an zwei Inneneinheiten der Modus der Leistungsbegrenzung eingeschaltet wird, begrenzt sich die Außeneinheit auf die jeweils niedrigere Leistung der beiden Inneneinheiten.

## 5.18 Selbstreinigungsfunktion der Inneneinheit

Die Selbstreinigungsfunktion verhindert die Ansammlung von Schmutz und Schimmel, indem sie die Feuchtigkeit in Inneneinheit beseitigt.

Wenn die Selbstreinigungsfunktion aktiviert ist, beginnt die Einheit im Kühlmodus mit niedriger Gebläsedrehzahl zu arbeiten. Bei diesem Vorgang wäscht das Kondensationswasser den Staub der Batterie. Das Gerät schaltet dann in den Heizbetrieb, wobei das Gebläse auf niedriger Stufe läuft, um die Batterie und das Innere der Einheit zu trocknen. Zum Schluss schaltet die Einheit in den Lüftungsmodus, um die Trocknung vollständig abzuschließen.

## 5.19 Aktivierung der Selbstreinigungsfunktion der Inneneinheit

1. Drücken Sie bei ausgeschaltetem Gerät für 5 Sekunden gleichzeitig auf die Tasten **MODE** und **FAN**, um die Selbstreinigungsfunktion zu starten.  
◁ Das Display der Inneneinheit zeigt die Buchstaben CL .
2. Drücken Sie die Tasten **MODE** und **FAN** erneut, um diese Funktion anzuhalten.  
◁ Sollte die Selbstreinigungsfunktion vor Ablauf des Vorgangs angehalten werden, läuft das Gerät bei eingeschaltetem Ventilator bei geringer Drehzahl einige Zeit weiter, um die Einheit zu trocknen.



### Hinweis

Der vollständige Vorgang der Selbstreinigungsfunktion dauert ca. 30 Minuten.

## 5.20 Betrieb mit mehreren Inneneinheiten

Wenn Ihre Klimaanlage aus mehreren Inneneinheiten besteht, dann erfolgt die Temperatureinstellung für die einzelnen Räume unabhängig voneinander.

Achten Sie darauf, dass alle Inneneinheiten entweder auf Kühlbetrieb oder auf Heizbetrieb gestellt sind, damit die Anlage ordnungsgemäß funktioniert.

## 6 Konnektivität Wi-Fi

### 6.1 Funktion WiFi

**Gültigkeit:** VAIB1-020WNI ODER VAIB1-025WNI ODER VAIB1-035WNI ODER VAIB1-050WNI ODER VAIB1-065WNI

Die Funktion WiFi ermöglicht es dem Betreiber, das Klimagerät mit seinem Mobiltelefon oder tablet zu verbinden, um den Betrieb oder die Programmierung über eine App fernzusteuern.

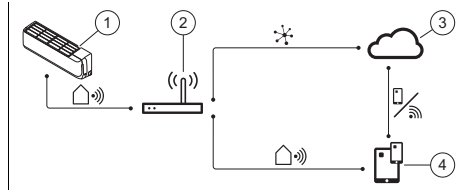

- |   |                           |   |                                       |
|---|---------------------------|---|---------------------------------------|
| 1 | Intelligente Inneneinheit | 3 | Cloud                                 |
| 2 | Drahtloser Router         | 4 | App zur Steuerung von mobilen Geräten |

### 6.2 WiFi-Funktion aktivieren/deaktivieren

1. Drücken Sie **WiFi**, um die WiFi-Funktion zu aktivieren.  
◁ **WiFi** wird im Display angezeigt.
2. Drücken und halten Sie **WiFi** für 5 Sekunden, um die WiFi-Funktion zu deaktivieren.

## 6.3 Herunterladen und Installation der App

1. Scannen Sie den QR-Code, der im Anhang Country specifics für Ihr Land erscheint.
2. Folgen Sie die Anleitung auf der Webseite, um die App aus dem App Store™ oder Google Play™ herunterzuladen.



### Hinweis

Beachten Sie bitte, dass wir Sie in Ländern, in denen unsere App nicht verfügbar ist, auf eine App eines externen Lieferanten verweisen. In den Ländern, in denen wir Sie auf unsere App verweisen, könne Sie die App Dritter auch auf den folgenden App-Plattformen.

## 7 Pflege und Wartung

### 7.1 Produkt pflegen

- ▶ Reinigen Sie die Verkleidung mit einem feuchten Tuch und etwas lösungsmittelfreier Seife.
- ▶ Verwenden Sie keine Sprays, keine Scheuermittel, Spülmittel, lösungsmittel- oder chlorhaltigen Reinigungsmittel.

### 7.2 Inneneinheit reinigen

1. Wischen Sie die Verkleidung der Inneneinheit mit einem weichen, trockenen Tuch ab.
2. Reinigen Sie die Verkleidung bei hartnäckigen Verunreinigungen mit Wasser und einem neutralen Reinigungsmittel.
  - Benutzen Sie im Inneren der Inneneinheit keine Reinigungsmittel.

## 7.3 Außeneinheit reinigen

1. Wischen Sie die Verkleidung der Außeneinheit mit einem trockenen Tuch ab.
2. Entfernen Sie ggf. Schmutz von der Oberfläche des Lufteinlasses.
3. Wenn sich die Außeneinheit in staubiger Umgebung befindet, dann reinigen Sie die Lamellen des Wärmetauschers regelmäßig mit einer weichen Bürste.

### 7.4 Fernbediengerät reinigen

- ▶ Benutzen Sie zum Reinigen der Fernbedienung nur ein trockenes Tuch.

### 7.5 Wartung

Voraussetzung für dauernde Betriebssicherheit, Zuverlässigkeit und hohe Lebensdauer ist eine jährliche Inspektion/Wartung des Produkts durch einen zugelassenen Fachhandwerker.

## 8 Außerbetriebnahme

### 8.1 Produkt vorübergehend außer Betrieb nehmen

- ▶ Drücken Sie die Ein-/Austaste.
  - ◀ Das Display erlischt.

### 8.2 Produkt endgültig außer Betrieb nehmen

- ▶ Beauftragen Sie einen Installateur damit, das Produkt endgültig außer Betrieb zu nehmen. Bitte wenden Sie sich an einen autorisierten Fachhandwerker.

#### 8.2.1 Kältemittel entsorgen lassen

Das Produkt enthält das Kältemittel R32, das nicht in die Atmosphäre gelangen darf.

- ▶ Lassen Sie das Kältemittel nur durch einen qualifizierten Installateur entsorgen.

## 9 Recycling und Entsorgung

### Verpackung entsorgen

- ▶ Überlassen Sie die Entsorgung der Verpackung dem Fachhandwerker, der das Produkt installiert hat.

### Produkt entsorgen



■ Wenn das Produkt mit diesem Zeichen gekennzeichnet ist:

- ▶ Entsorgen Sie das Produkt in diesem Fall nicht über den Hausmüll.
- ▶ Geben Sie stattdessen das Produkt an einer Sammelstelle für Elektro- oder Elektronik-Altgeräte ab.

### Batterien/Akkus entsorgen



■ Wenn das Produkt Batterien/Akkus enthält, die mit diesem Zeichen gekennzeichnet sind:

- ▶ Entsorgen Sie die Batterien/Akkus in diesem Fall an einer Sammelstelle für Batterien/Akkus.
  - ◁ **Voraussetzung:** Die Batterien/Akkus lassen sich zerstörungsfrei aus dem Produkt entnehmen. Ansonsten werden die Batterien/Akkus zusammen mit dem Produkt entsorgt.
- ▶ Gemäß gesetzlichen Vorgaben ist die Rückgabe gebrauchter Batterien verpflichtend, da Batterien/Akkus gesundheits- und umweltschädliche Substanzen enthalten können.

### Personenbezogene Daten löschen

Personenbezogene Daten können durch unbefugte Dritte missbräuchlich verwendet werden.

Wenn das Produkt personenbezogene Daten enthält:

- ▶ Stellen Sie sicher, dass sich weder auf dem Produkt noch im Produkt (z. B. Online-Anmeldedaten o. ä.) personenbe-

zogene Daten befinden, bevor Sie das Produkt entsorgen.

## 10 Garantie und Kundendienst

### 10.1 Garantie

Informationen zur Herstellergarantie finden Sie in den Country specifics.

### 10.2 Kundendienst

Die Kontaktdaten unseres Kundendienstes finden Sie in den Country specifics oder auf unserer Website.

# Anhang

## A Störungsbehebung

Problem	Mögliche Ursachen	Behebung
Display der Fernbedienung schaltet sich nicht ein	Prüfen Sie, ob die Batterien korrekt eingelegt sind.	Achten Sie auf die korrekte Polung.
	Batterien sind entladen	Wechseln Sie die Batterien. Wechseln Sie immer beide Batterien zugleich.
System startet nicht sofort	Das System startet nach einer Abschaltung nicht sofort neu.	Zum Schutz bleibt die Anlage für mindestens 3 Min. nach jedem Stopp ausgeschaltet. Schalten Sie es nach dieser Zeit wieder ein.
	Der Schutzkreis wird ausgelöst, um das Produkt zu schützen, wenn der Stecker aus der Steckdose gezogen und dann direkt wieder eingesteckt wird.	
System funktioniert nicht (Gebläse schaltet sich nicht ein)	Netzanschlusskabel ist nicht angeschlossen	Stecken Sie den Stecker in die Steckdose und schalten Sie die Inneneinheit ein.
	Strom ist ausgefallen	Stellen Sie die Stromzufuhr der Anlage wieder her.
	Sicherung ist defekt	Benachrichtigen Sie einen Fachhandwerker.
Unzureichende Kühlung oder Heizung	Türen und/oder Fenster geöffnet	Schließen Sie die Türen und/oder Fenster.
	Wärmequelle befindet sich im Raum (viele Personen im Raum)	Entfernen Sie wenn möglich die Wärmequelle.
	Thermostat ist im Kühlbetrieb auf eine zu hohe Temperatur eingestellt	Stellen Sie die Temperatur optimal ein.
	Thermostat ist im Heizbetrieb auf eine zu niedrige Temperatur eingestellt	Stellen Sie die Temperatur optimal ein.
	Luftfilter ist verschmutzt oder verstopft	Reinigen Sie die Luftfilter.
	Hindernis vor dem Luftein- oder -auslass	Entfernen Sie das Hindernis, um für eine ausreichende Luftzirkulation zu sorgen.
	Raumtemperatur erreichte nicht das festgelegte Ebene	Warten Sie einen Moment.
	Direkte Solarstrahlung durch das Fenster, während das Produkt im Kühlbetrieb läuft	Schützen Sie die Inneneinheit vor Solarstrahlung (z.B.: Gardine anbringen, Rollläden schließen ...).
Geräusentwicklung	Während des Betriebs oder bei abgeschalteter Einheit ist möglicherweise ein Knistern zu hören. In den ersten 2 - 3 Minuten ist das Geräusch am lautesten.	Ursache für dieses Knistern ist das Fließen von Kältemittel in der Einheit. Das Geräusch deutet nicht auf eine Fehlfunktion hin.
	Während des Betriebs des Systems ist ein Knacken zu hören	Ursache für dieses Geräusch sind Temperaturänderungen und damit verbunden das Ausdehnen oder Zusammenziehen des Gehäuses. Das Geräusch deutet nicht auf eine Fehlfunktion hin.



<b>Problem</b>	<b>Mögliche Ursachen</b>	<b>Behebung</b>
Geräusentwicklung	Ein lautes Luftgeräusch während des Betriebs des Systems kann durch die Verunreinigung der Luftfilter verursacht werden	Reinigen Sie die Luftfilter gründlich.
Geruchsbildung	System lässt Gerüche in der Raumluft zirkulieren (Zigaretten- oder Möbelgeruch)	Keine Korrekturmaßnahme
Nebel- oder Dampfbildung	Im Heizbetrieb oder bei niedrigen Temperaturen kann die Außeneinheit Dampf während des Abtauprozesses erzeugen.	Keine Korrekturmaßnahme
Das Display der Inneneinheit zeigt E07 .	Die einzelnen Inneneinheiten der Klimaanlage sind nicht in derselben Betriebsart konfiguriert.	Stellen Sie alle Inneneinheiten entweder auf Kühlbetrieb oder auf Heizbetrieb.

# Instrucciones de funcionamiento

## Contenido

<b>1</b>	<b>Seguridad</b> .....	<b>44</b>
1.1	Utilización adecuada.....	44
1.2	Indicaciones generales de seguridad .....	44
<b>2</b>	<b>Observaciones sobre la documentación</b> .....	<b>48</b>
2.1	Consulta de la documentación adicional.....	48
2.2	Conservación de la documentación .....	48
2.3	Validez de las instrucciones .....	48
<b>3</b>	<b>Descripción del producto</b> .....	<b>48</b>
3.1	Estructura de la unidad interior mural.....	48
3.2	Estructura de la unidad interior cassette .....	48
3.3	Funciones principales .....	49
3.4	Rangos de temperatura permitidos para el funcionamiento .....	49
3.5	Descripción de la placa de características de la unidad interior.....	49
3.6	Homologación CE.....	50
<b>4</b>	<b>Funcionamiento</b> .....	<b>50</b>
4.1	Pantalla.....	50
4.2	Panel de mandos.....	51
4.3	Colocación de las pilas .....	51
4.4	Encendido/apagado del producto.....	52
4.5	Selección del modo de funcionamiento .....	52
<b>5</b>	<b>Funciones de uso y visualización</b> .....	<b>53</b>
5.1	Ajustar la hora.....	53
5.2	Encendido y apagado de la iluminación de la pantalla de la unidad interior .....	53
5.3	Cambio de la unidad de la visualización de la temperatura .....	53
5.4	Cambio de la visualización de la temperatura.....	53
5.5	Ajuste de la distribución vertical del aire .....	53
5.6	Ajuste de la distribución horizontal del aire .....	53
5.7	Ajuste de los horarios .....	53
5.8	Ajuste de la temperatura deseada .....	54
5.9	Ajuste de la velocidad del ventilador .....	54
5.10	Bloqueo del mando a distancia.....	54
5.11	Función de ionización .....	54
5.12	Función Sleep.....	54
5.13	Activación/desactivación del modo TIMER.....	56
5.14	Activación del modo TURBO .....	56
5.15	Activación/desactivación del modo I FEEL.....	56
5.16	Activación/desactivación de la función de ahorro.....	56
5.17	Función de limitación de potencia .....	57
5.18	Función auto limpieza de la unidad interior.....	58
5.19	Activación de la función auto limpieza de la unidad interior .....	58
5.20	Funcionamiento con varias unidades interiores .....	58
<b>6</b>	<b>Conectividad Wi-Fi</b> .....	<b>58</b>
6.1	Función WiFi.....	58
6.2	Activación/desactivación de la función WiFi .....	58
6.3	Descarga e instalación de la App .....	59
<b>7</b>	<b>Cuidado y mantenimiento</b> .....	<b>59</b>
7.1	Cuidado del producto.....	59
7.2	Limpieza de la unidad interior.....	59

- 7.3 Limpieza de la unidad exterior..... 59
- 7.4 Limpieza del mando a distancia..... 59
- 7.5 Mantenimiento ..... 59
- 8 Puesta fuera de servicio ..... 59**
- 8.1 Puesta fuera de funcionamiento temporal del producto ..... 59
- 8.2 Puesta fuera de funcionamiento definitiva del producto ..... 59
- 9 Reciclaje y eliminación ..... 60**
- 10 Garantía y Servicio de Asistencia Técnica ..... 60**
- 10.1 Garantía ..... 60
- 10.2 Servicio de Asistencia Técnica .... 60
- Anexo ..... 61**
- A Solución de averías ..... 61**

# 1 Seguridad

## 1.1 Utilización adecuada

Su uso incorrecto o utilización inadecuada puede dar lugar a situaciones de peligro mortal o de lesiones para el usuario o para terceros, así como provocar daños en el producto u otros bienes materiales.

El producto está diseñado para la climatización de estancias de viviendas y oficinas.

La utilización adecuada implica:

- Tenga en cuenta las instrucciones de funcionamiento adjuntas del producto y de todos los demás componentes de la instalación.
- Cumplir todas las condiciones de inspección y mantenimiento recogidas en las instrucciones.

Este producto puede ser utilizado por niños a partir de 8 años, así como por personas con capacidades físicas, sensoriales o mentales disminuidas o con falta de experiencia y conocimientos, si son vigilados o han sido instruidos respecto al uso seguro del aparato y comprenden los peligros derivados del mismo. No deje que los niños jueguen con el producto. No permita que los niños efec-

túen la limpieza y el mantenimiento sin vigilancia.

Una utilización que no se corresponda con o que vaya más allá de lo descrito en las presentes instrucciones se considera inadecuada. También se considera inadecuada cualquier utilización directamente comercial o industrial. Cualquier utilización para la conservación de alimentos, plantas o cualquier alimento perecedero también se considera inadecuada.

### ¡Atención!

Se prohíbe todo uso abusivo del producto.

## 1.2 Indicaciones generales de seguridad

### 1.2.1 Peligro de muerte por modificaciones en el aparato o en el entorno del mismo

- ▶ No retire, puentee ni bloquee ningún dispositivo de seguridad.
- ▶ No manipule los dispositivos de seguridad.
- ▶ No rompa ni retire ningún precinto de las piezas.
- ▶ No efectúe modificación alguna:
  - en el producto
  - en los conductos de agua y corriente eléctrica
  - en la válvula de seguridad

- en las tuberías de desagüe
- en las entradas de aire y las salidas de aire
- en las tuberías de suministro de aire y evacuación de aire
- en elementos estructurales que puedan afectar a la seguridad del aparato

### **1.2.2 Peligro por un uso incorrecto**

El uso incorrecto puede poner en peligro tanto a usted como a otras personas y ocasionar daños materiales.

- ▶ Lea atentamente las presentes instrucciones y toda la documentación adicional, especialmente el capítulo "Seguridad" y las notas de advertencia.
- ▶ Realice solo aquellas operaciones a las que se refieren las presentes instrucciones de funcionamiento.

### **1.2.3 Peligro de lesiones y riesgo de daños materiales por la realización incorrecta de los trabajos de mantenimiento y reparación o por su omisión**

- ▶ Nunca intente realizar usted mismo trabajos de manteni-

miento o de reparación en el aparato.

- ▶ Encargue a un profesional autorizado que repare las averías y los daños de inmediato.
- ▶ Respetar los intervalos de mantenimiento especificados.

### **1.2.4 Peligro de muerte por electrocución**

- ▶ No utilice el producto con las manos mojadas o húmedas.

### **1.2.5 Peligro de lesiones debido al refrigerante**

El refrigerante que sale puede provocar lesiones oculares graves y la falta de oxígeno en el lugar de instalación.

- ▶ No dañe ningún componente del aparato que contenga refrigerante.
- ▶ Procure no dañar los cables del aparato de climatización con objetos puntiagudos, no aplastarlos ni torcerlos.
- ▶ En caso de fuga de refrigerante, informe a un profesional autorizado para que elimine la fuga.
- ▶ En caso de que el refrigerante entre en contacto con sus ojos, busque de inmediato a un médico.
- ▶ Utilice guantes de protección cuando manipule refrigerante.

### **1.2.6 Peligro de lesiones por ventilador**

La elevada velocidad del ventilador puede provocar lesiones.

- ▶ No meta nunca sus dedos u otros objetos en las entradas y salidas de aire o entre las láminas cuando el producto está en funcionamiento.

### **1.2.7 Peligro de muerte por fuego**

El producto utiliza un refrigerante de baja inflamabilidad (grupo de seguridad A2).

- ▶ Evite las llamas abiertas en las proximidades del producto.
- ▶ No utilice ninguna sustancia inflamable, especialmente aerosoles u otros gases inflamables, cerca del producto.

### **1.2.8 Peligro para la salud debido a la corriente de aire directa**

- ▶ No oriente la corriente de aire directamente hacia personas, en especial, a niños o personas con discapacidad o personas mayores.

### **1.2.9 Riesgo de daños medioambientales por refrigerante**

El producto contiene un refrigerante que no debe verterse a la atmósfera.

- ▶ Asegúrese de que, al trabajar con refrigerantes, un profesional autorizado realice el mantenimiento del producto y efectúe el reciclaje o la eliminación tras la puesta fuera de servicio.

### **1.2.10 Riesgo de averías o funcionamiento erróneo**

- ▶ No coloque ningún objeto sobre o cerca de la unidad exterior.

### **1.2.11 Pilas**

- ▶ Tenga en cuenta el tipo de pila descrito en las presentes instrucciones, véase el capítulo "Placa de características".
- ▶ Retire las pilas y coloque las pilas tal como se indica en las presentes instrucciones, véase el capítulo "Cambio de pilas".
- ▶ No recargue las pilas no recargables.
- ▶ Retire las pilas recargables del producto antes de recargarlas.
- ▶ No combine diferentes tipos de pilas.
- ▶ No combine pilas nuevas y usadas.
- ▶ Coloque las pilas respetando la polaridad.



- ▶ Retire las pilas gastadas del producto y elimínelas correctamente.
- ▶ Quite las pilas si no va a utilizar el producto durante un largo período de tiempo y desguácelo.
- ▶ No cortocircuite los contactos de conexión del comportamiento para pilas del producto.

## 2 Observaciones sobre la documentación

### 2.1 Consulta de la documentación adicional

- Es imprescindible tener en cuenta todas las instrucciones de funcionamiento suministradas junto con los componentes de la instalación.

### 2.2 Conservación de la documentación

- Conservar estas instrucciones y toda la demás documentación de validez paralela para su uso posterior.

### 2.3 Validez de las instrucciones

Estas instrucciones son válidas únicamente para los siguientes productos:

#### Aparato - Referencia del artículo

Unidad interior VAIB1-020WNI	8000010702
Unidad interior VAIB1-025WNI	8000010695
Unidad interior VAIB1-035WNI	8000010690
Unidad interior VAIB1-050WNI	8000010703
Unidad interior VAIB1-065WNI	8000010708
Unidad interior VAM1-035KNI	8000010730
Unidad interior VAM1-050KNI	8000010732

## 3 Descripción del producto

### 3.1 Estructura de la unidad interior mural

Validez: VAIB1-020WNI O VAIB1-025WNI O VAIB1-035WNI O VAIB1-050WNI O VAIB1-065WNI

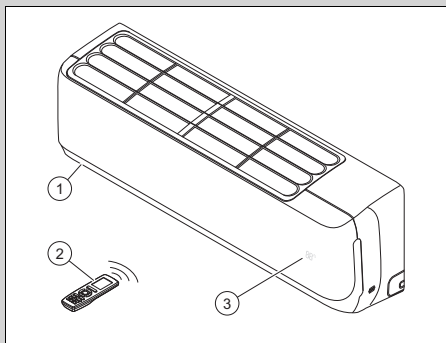

- |   |                   |   |  |
|---|-------------------|---|--|
| 1 | Unidad interior   | 3 | Temperatura/indicación de funcionamiento |
| 2 | Mando a distancia |   |  |

### 3.2 Estructura de la unidad interior cassette

Validez: VAM1-035KNI O VAM1-050KNI

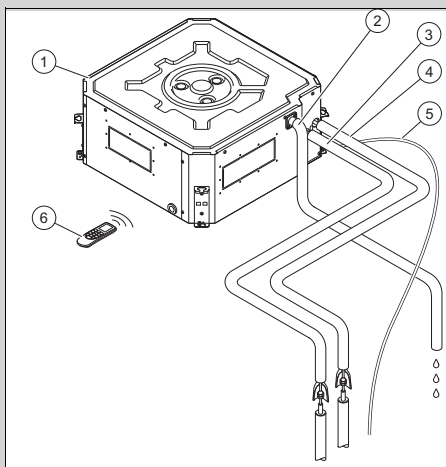

- |   |                                    |   |                     |
|---|------------------------------------|---|---------------------|
| 1 | Unidad interior cassette           | 3 | Conducto de líquido |
| 2 | Tubo de drenaje para el condensado |   |                     |



4	Conducto de gas	6	Mando a distancia
5	Cable de conexión de la unidad exterior		

### 3.3 Funciones principales

El mando a distancia controla las funciones de calefacción, refrigeración, ventilación y deshumidificación del producto.

El mando a distancia dispone de una función de temporizador para encender y apagar la unidad interior con control de tiempo.

#### 3.3.1 Calefacción

La sonda de temperatura de ambiente mide la temperatura ambiente. Si la temperatura ambiente es inferior a la temperatura deseada, el regulador activa la calefacción.

En el modo calefacción, la unidad interior aumenta la temperatura de la estancia en la que está instalada.

#### 3.3.2 Refrigeración

La sonda de temperatura de ambiente mide la temperatura ambiente. Si la temperatura ambiente supera la temperatura deseada, el regulador activa la refrigeración.

En el modo refrigeración, la unidad interior reduce la temperatura de la estancia en la que está instalada.

#### 3.3.3 Ventilación

En el modo ventilación, el aire de la habitación circula.

En el modo deshumidificación no es posible ajustar la temperatura.

#### 3.3.4 Deshumidificación

En el modo deshumidificación, la unidad interior reduce la humedad ambiental de la estancia en la que está instalada.

En el modo deshumidificación no es posible ajustar la velocidad de los ventilado-

res. El ventilador funciona a mínima velocidad.

### 3.4 Rangos de temperatura permitidos para el funcionamiento

La potencia de refrigeración/calefacción de la unidad interior varía en función de la temperatura ambiente de la unidad exterior.

	Refrigeración	Calefacción
Unidad interior	16 ... 30 °C	16 ... 30 °C

### 3.5 Descripción de la placa de características de la unidad interior

En la placa de características se especifican los siguientes datos:

Abreviatura/símbolo	Descripción
	Leer las instrucciones
VAIB1-0XXWNI VAM1-0XXKNI	Nomenclatura del producto
Air Conditioning - Indoor unit	Descripción del aparato
COOLING - Rated capacity kW	Capacidad nominal en el modo refrigeración
HEATING - Rated capacity kW	Capacidad nominal en el modo calefacción
Max operating current A	Consumo máximo
IP	Tipo de protección (polvo, salpicaduras de agua)
220-240 V ~ / 50 Hz / monofásico	Conexión eléctrica - Tensión - Frecuencia - Fase
Operating pressure Hi P MPa	Sobrepresión de servicio admisible lado alta presión
Operating pressure Lo P MPa	Sobrepresión de servicio admisible lado baja presión

Abreviatura/símbolo	Descripción
NET WEIGHT kg	Peso neto
	El producto contiene un fluido inflamable (grupo de seguridad A2).

### 3.6 Homologación CE



Con el marcado CE se certifica que los productos cumplen los requisitos básicos de las directivas aplicables conforme figura en la declaración de conformidad.

Por la presente, el fabricante declara que el tipo de instalación radioeléctrica descrita en las presentes instrucciones cumple con la directiva 2014/53/CE.

El texto íntegro de la declaración de conformidad de la UE está disponible en el siguiente enlace:

<https://www.vaillant-group.com/doc/doc-radio-equipment-directive>

## 4 Funcionamiento

El producto se controla a través del mando a distancia.

### 4.1 Pantalla



Símbolo	Descripción
	Funcionamiento automático
	Modo refrigeración
	Modo deshumidificación
	Modo ventilación
	Modo de calefacción
	Función y velocidad del ventilador
	Transmisión de datos
	Función WLAN activada
	Se muestra la temperatura ambiente
	Indicador de temperatura
	Función de ahorro activada
	Función de limitación de potencia
	Modo de ionización activado
	Modo de aire fresco activado (función no disponible)
	Función X-Fan
	Modo I FEEL activado
	Bloqueo del mando a distancia
	Modo QUIET activado
	Modo TURBO activado
	Modo SLEEP activado

Símbolo	Descripción
ON/OFF	Modo TIMER activado (hora de inicio/hora de finalización)
88:88 HOUR ON/OFF	Hora
	Indicación de funcionamiento de la distribución de aire vertical
	Indicación de funcionamiento de la distribución de aire horizontal

Tecla	Descripción
LIGHT	Activación/desactivación de la iluminación de la pantalla de la unidad interior
WIFI	Activación/desactivación de la función WLAN
SLEEP	Activación/desactivación del modo SLEEP

## 4.2 Panel de mandos

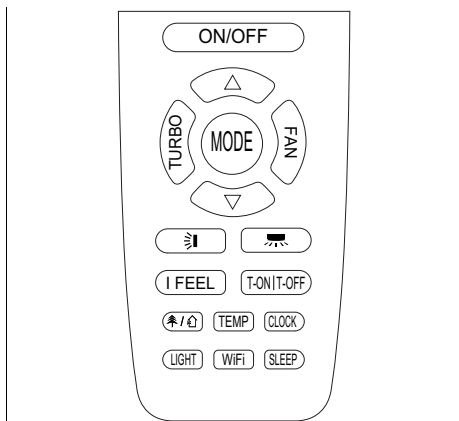

Tecla	Descripción
ON/OFF	Encendido/apagado del producto
TURBO	Activación/desactivación del modo TURBO
MODE	Selección del modo de funcionamiento
FAN	Selección de la velocidad del ventilador
	Aumento del valor de ajuste
	Disminución del valor de ajuste
	Selección de la distribución vertical del aire
	Selección de la distribución horizontal del aire
I FEEL	Activación/desactivación del modo I FEEL
T-ON/T-OFF	Activación/desactivación del modo TIMER
	Activación/desactivación del modo de ionización/modo de aire fresco
TEMP	Visualización de la temperatura deseada/temperatura ambiente
CLOCK	Ajustar la hora

## 4.3 Colocación de las pilas



### Indicación

Si controla el producto con el mando a distancia, apunte el mando directamente a la unidad interior.

El mando a distancia tiene un alcance de aprox. 7 m. En estancias con lámparas fluorescentes o teléfonos inalámbricos, puede reducirse el alcance.

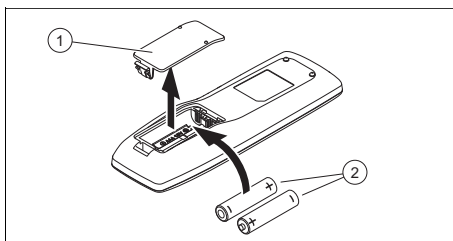





1. Retire la tapa (1) del compartimento de la pila.
2. Introduzca 2 pilas del tipo AAA (2). Tenga en cuenta la polaridad correcta (véase el compartimento para las pilas).
3. Vuelva a colocar la tapa del compartimento de las pilas (1).
  - ▽ Si la pantalla no se enciende, compruebe si las pilas están insertadas correctamente.

## 4.4 Encendido/apagado del producto



- ▶ Pulse **ON/OFF** para encender o apagar el producto.

## 4.5 Selección del modo de funcionamiento



- ▶ Pulse **MODE** para pasar por los modos de funcionamiento y seleccionar un modo de funcionamiento:
  - ◀ Modo automático: 
  - ◀ Modo refrigeración: 
  - ◀ Modo calefacción: 
  - ◀ Modo ventilación: 
  - ◀ Modo deshumidificación: 

### 4.5.1 Funcionamiento automático

En el modo automático, el producto selecciona automáticamente en función de la temperatura ambiente y la temperatura seleccionada el modo refrigeración o el modo calefacción.



La temperatura deseada se puede ajustar mediante  o . (→ Página 54)

La velocidad del ventilador se puede ajustar a través de **FAN**. (→ Página 52)



La distribución horizontal o vertical del aire se puede ajustar a través de  o . (→ Página 53)

### 4.5.2 Refrigeración

En el modo refrigeración, la unidad interior enfría la habitación hasta la temperatura deseada.

La temperatura deseada se puede ajustar mediante  o . (→ Página 54)

La velocidad del ventilador se puede ajustar a través de **FAN**.

La distribución horizontal o vertical del aire se puede ajustar a través de  o . (→ Página 53)





### Indicación



Si el producto funciona durante mucho tiempo con alta humedad ambiental en el modo refrigeración, la rejilla de salida puede gotear.

### 4.5.3 Modo de calefacción

En el modo calefacción, la unidad interior calienta la habitación a la temperatura deseada ajustada.

La temperatura deseada se puede ajustar mediante  o . (→ Página 54)

La velocidad del ventilador se puede ajustar a través de **FAN**.



La distribución horizontal o vertical del aire se puede ajustar a través de  o . (→ Página 53)

### 4.5.4 Modo ventilación

En el modo ventilación, la unidad interior hace circular el aire de la habitación.

Esto no modifica la temperatura ambiente.



La velocidad del ventilador se puede ajustar a través de **FAN**.

La distribución horizontal o vertical del aire se puede ajustar a través de  o . (→ Página 53)

### 4.5.5 Modo deshumidificación

En el modo deshumidificación, la unidad interior reduce la humedad ambiental.

La velocidad del ventilador se fija por defecto a velocidad baja y no se puede ajustar.

La distribución horizontal o vertical del aire se puede ajustar a través de  o . (→ Página 53)

## 5 Funciones de uso y visualización

### 5.1 Ajustar la hora

1. Pulse **CLOCK**.  
◁ parpadea en la pantalla.
2. Ajuste el horario. (→ Página 53)
3. Pulse **CLOCK** para confirmar el ajuste.

### 5.2 Encendido y apagado de la iluminación de la pantalla de la unidad interior

- ▶ Pulse **LIGHT** para encender o apagar la iluminación de la pantalla de la unidad interior.

### 5.3 Cambio de la unidad de la visualización de la temperatura

**Condición:** El producto está apagado.

- ▶ Pulse simultáneamente **▽** y **MODE** para visualizar la temperatura en Celsius o Fahrenheit en la pantalla del mando a distancia.

### 5.4 Cambio de la visualización de la temperatura

1. Pulse **TEMP** para mostrar la temperatura deseada en la pantalla de la unidad interior.
2. Pulse de nuevo **TEMP** para mostrar la temperatura ambiente en la pantalla de la unidad interior, y en la pantalla del mando a distancia se muestra .

### 5.5 Ajuste de la distribución vertical del aire

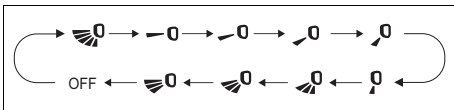

1. Pulse .  
◁ En la pantalla del mando a distancia aparece la indicación de la función de la distribución vertical de aire.

### 2. Alternativa :

- ▶ Pulse de nuevo para pasar por las diferentes direcciones de la distribución vertical del aire:
  - Corriente de aire oscilante en todo el ángulo.
  - Corriente de aire en una zona estrecha (diferentes ángulos seleccionables).
  - Corriente de aire oscilante en un ángulo más pequeño (diferentes ángulos seleccionables).

### 5.6 Ajuste de la distribución horizontal del aire

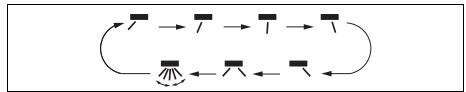

1. Pulse .  
◁ En la pantalla del mando a distancia aparece la indicación de la función de la distribución horizontal de aire.

### 2. Alternativa :

- ▶ Pulse de nuevo para pasar por las diferentes direcciones de la distribución horizontal del aire:
  - corriente de aire oscilante en todo el ángulo
  - corriente de aire en una zona estrecha (diferentes ángulos seleccionables)
  - corriente de aire oscilante en un ángulo más pequeño (diferentes ángulos seleccionables)

### 5.7 Ajuste de los horarios





#### Indicación







Esta función no está disponible en todos los modos de funcionamiento.

1. Pulse el botón Clock y la hora parpadeará en la pantalla del mando.
2. Pulse **△** o **▽** para cambiar los horarios 1 minuto cada vez.

### 3. **Alternativa :**

- Mantenga pulsado  o  para cambiar los tiempos más rápidamente.

## 5.8 Ajuste de la temperatura deseada

1. Pulse  o  para ajustar la temperatura deseada.
2. Pulse de nuevo  o  para cambiar la temperatura deseada en 1 grado cada vez.
3. **Alternativa :**
  - Mantenga pulsado  o  para cambiar la temperatura deseada más rápidamente.

## 5.9 Ajuste de la velocidad del ventilador



### Indicación

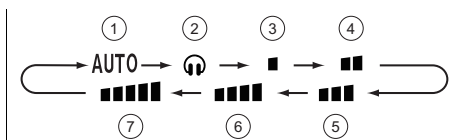

Esta función no está disponible en todos los modos de funcionamiento.

Pulse el botón  para ajustar la velocidad del ventilador, siguiendo la siguiente secuencia de funcionamiento:





- |   |                                |   |                                     |
|---|--------------------------------|---|-------------------------------------|
| 1 | Modo automático                | 5 | Velocidad del ventilador media      |
| 2 | Modo Quiet                     | 6 | Velocidad del ventilador medio alta |
| 3 | Velocidad del ventilador baja  | 7 | Velocidad del ventilador alta       |
| 4 | Velocidad del ventilador medio |   |                                     |
|   |                                |   |                                     |
|   |                                |   |                                     |
|   |                                |   |                                     |
|   |                                |   |                                     |

## 5.10 Bloqueo del mando a distancia

- Pulse simultáneamente  y  para bloquear o desbloquear el mando a distancia.
  - ◀ En la pantalla del mando a distancia bloqueado aparece el aviso de bloqueo .

## 5.11 Función de ionización

El aire de la habitación se limpia mediante la función de ionización. Cuando aparece el símbolo  en la pantalla del mando a distancia significa que la función está activada. Pulse  para activar o desactivar la función.

## 5.12 Función Sleep

Con la función Sleep se puede adaptar la temperatura ambiente durante las horas de sueño. Con esta función se incrementa el confort y el consumo eléctrico se optimiza con 4 ajustes diferentes. Si está ajustada la función Sleep , el sistema adapta automáticamente la temperatura.

### 5.12.1 Modo Sleep

En el modo refrigeración, con el modo Sleep  activado, la temperatura aumenta 1 °C en una hora y, después de 2 horas de funcionamiento, 2°C y se mantiene en este valor.

En el modo calefacción, con el modo Sleep  activado, la temperatura disminuye 1 °C en una hora y, después de 2 horas de funcionamiento, 2°C y se mantiene en este valor.

## 5.12.2 Modo Sleep

### 5.12.2.1 Modo refrigeración o deshumidificación

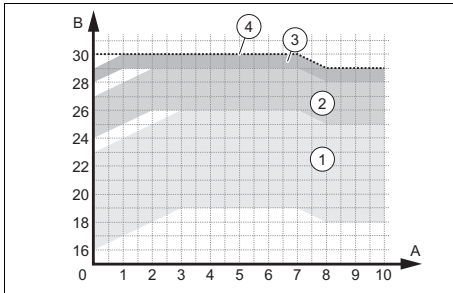

- |   |   |
|---|---|
| 1 Rangos de operación – La temperatura está ajustada entre 16 y 23 °C | 3 Rangos de operación – La temperatura está ajustada entre 28 y 29 °C |
| 2 Rangos de operación – La temperatura está ajustada entre 24 y 27 °C | 4 Rangos de operación – La temperatura está ajustada a 30 °C          |



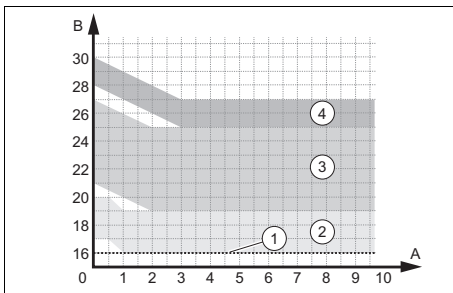



### 5.12.2.2 Modo de calefacción







- |   |   |
|---|---|
| 1 Rangos de operación – La temperatura está ajustada a 16 °C          | 3 Rangos de operación – La temperatura está ajustada entre 21 y 27 °C |
| 2 Rangos de operación – La temperatura está ajustada entre 17 y 20 °C | 4 Rangos de operación – La temperatura está ajustada entre 28 y 30 °C |

## 5.12.3 Modo Sleep

El modo Sleep  permite programar la temperatura de cada una de las siguientes ocho horas.

- ▶ En el modo Sleep , pulse prolongadamente el botón **TURBO** para entrar en el estado de ajuste de selección de la temperatura.
- ▶ Ajuste la temperatura deseada con los botones  y  y vuelva a pulsar el botón **TURBO** para confirmar la selección de temperatura para la primera hora.
- ▶ Repita el proceso para seleccionar la temperatura deseada de las siguientes ocho horas.
  - ◁ Una vez completada la selección, la pantalla del mando a distancia volverá a su estado original, mostrando el modo Sleep  encendido.
  - ◁ Durante la programación, si no se pulsa ningún botón en un transcurso de 10 segundos, el mando a distancia saldrá automáticamente del estado de ajuste del modo Sleep  y volverá a la pantalla original.
  - ◁ Durante el proceso de ajuste, si se pulsan los botones **ON/OFF**, **MODE**, **SLEEP** u otras funciones, también se saldrá del ajuste del modo Sleep .

### 5.12.4 Ajuste de la función Sleep

1. Pulse **MODE**.
  - ◁ En la pantalla se muestran los diferentes modos de funcionamiento.
2. Seleccione el modo refrigeración  o el modo calefacción .
3. Seleccione el modo **SLEEP**.
  - ◁ En la pantalla del mando a distancia aparece la indicación de función del modo Sleep  pulsando una vez, modo Sleep  pulsando dos veces o modo Sleep  pulsando tres veces.

## 5.13 Activación/desactivación del modo TIMER

1. Asegúrese de que la hora del producto está ajustada correctamente. (→ Página 53)



### Indicación

El botón **T-ON|T-OFF** tiene dos funciones diferentes que se activan pulsando en el lado izquierdo (Timer ON) y en el lado derecho (Timer OFF).

2. Pulse **T-ON|T-OFF**.
  - ◁ En función del estado de funcionamiento actual del producto (apagado/encendido), ON o OFF parpadeará en la pantalla.
3. Ajuste el horario. (→ Página 53)
4. Pulse **T-ON|T-OFF** para confirmar la hora de inicio o finalización.
  - ◁ ON o OFF se muestra permanentemente en la pantalla.
  - ◁ El producto apagado se encenderá a la hora de inicio establecida o el producto encendido se apagará a la hora de finalización establecida.
5. Pulse **T-ON|T-OFF** para desactivar el modo TIMER activado.

## 5.14 Activación del modo TURBO



### Indicación

El modo TURBO está disponible en el modo refrigeración y calefacción.

- ▶ Pulse **TURBO** para activar/desactivar el modo TURBO.
  - ◁ En el modo TURBO, el producto funciona con la máxima velocidad del ventilador.

## 5.15 Activación/desactivación del modo I FEEL



### Indicación

El modo I FEEL utiliza el sensor de temperatura del mando a distancia para controlar mejor la temperatura ambiente y la corriente de aire.

1. Pulse **I FEEL** para activar/desactivar el modo I FEEL.
  - ◁ Si el modo I FEEL está activado, en la pantalla aparece la indicación

**Condición:** El modo I FEEL está activado

- ▶ Asegúrese de que el mando a distancia:
  - está cerca de usted.
  - está dentro del alcance de la unidad interior.
  - no está cerca de una fuente de calor o frío.

## 5.16 Activación/desactivación de la función de ahorro



### Indicación

La función de ahorro mantiene la temperatura ambiente por encima de 8 °C en modo calefacción y por debajo de 27 °C en el modo refrigeración.

### Modo refrigeración

1. Seleccione el modo refrigeración
2. Mantenga pulsados simultáneamente **TEMP** y **CLOCK** para activar/desactivar la función de ahorro.
  - ◁ La pantalla del mando a distancia muestra "SE" y la unidad ajustará la temperatura automáticamente para alcanzar el mejor rendimiento y ahorro de energía.





### Indicación



Con la función de ahorro en modo refrigeración la velocidad del ventilador se fija por defecto en modo automático y no se puede ajustar.



### Indicación

La función de ahorro en modo refrigeración es incompatible con la función Sleep.

## Modo calefacción

3. Seleccione el modo calefacción .
4. Mantenga pulsados simultáneamente **TEMP** y **CLOCK** para activar/desactivar la función de ahorro.
  - ◁ La pantalla del mando a distancia muestra "8" y , y la pantalla de la unidad interior muestra "8".
  - ◁ La unidad mantiene la temperatura ambiente por encima de 8 °C.



### Indicación

Con la función de ahorro en modo calefacción la velocidad del ventilador se fija por defecto en modo automático y no se puede ajustar.



### Indicación

La función de ahorro en modo calefacción es incompatible con la función Sleep.





### Indicación

Con la unidad de visualización de temperatura en Fahrenheit, las pantallas del mando a distancia y la unidad interior muestran "46" en lugar de "8".

## 5.17 Función de limitación de potencia

La función de limitación de potencia reduce la frecuencia del compresor, limitando el consumo de la unidad y bajando los niveles de presión y potencia sonora.

- ▶ Pulse simultáneamente los botones **MODE** y **SLEEP** para activar la función.
  - ◁ En la pantalla del mando a distancia aparecerá el símbolo  y la frecuencia del compresor se reduce al 75 %.
- ▶ Vuelva a pulsar simultáneamente los botones **MODE** y **SLEEP** para incrementar la función.
  - ◁ En la pantalla del mando a distancia aparecerá el símbolo .
- ▶ Pulse de nuevo simultáneamente los botones **MODE** y **SLEEP** para desactivar la función y la frecuencia del compresor se reduce al 50 %.



### Indicación

Al apagar el equipo, se cancela la función de limitación de potencia. Si desea activar la función, vuelva a pulsar simultáneamente los botones **MODE** y **SLEEP** con el equipo en funcionamiento.

Si la potencia actual es inferior a la potencia máxima del modo , la potencia no se limitará después de entrar en dicho modo.

Para la instalación con una unidad exterior y dos o más unidades interiores, si una de las unidades interiores entra en la función de limitación de potencia, la unidad exterior entrará en el modo de limitación de potencia de la unidad interior; cuando dos unidades interiores entren en el modo de limitación de potencia, la potencia de la unidad exterior se limitará de acuerdo con la potencia más baja de las dos unidades interiores.

## 5.18 Función auto limpieza de la unidad interior

La función auto limpieza evita que se acumule suciedad y moho eliminando la humedad dentro de la unidad interior.

Al activar la función auto limpieza, la unidad comienza a funcionar en modo refrigeración con el ventilador a baja velocidad. Durante este proceso el agua de condensación arrastra el polvo de la batería. A continuación, la unidad cambia a modo calefacción con el ventilador a baja velocidad, para secar la batería y el interior de la unidad. Finalmente la unidad cambia a modo ventilación para terminar su secado completamente.

## 5.19 Activación de la función auto limpieza de la unidad interior

1. Con la unidad apagada, pulse los botones **MODE** y **FAN** simultáneamente durante 5 segundos para iniciar la función de auto limpieza.
  - ◀ La pantalla de la unidad interior mostrará las letras CL .
2. Vuelva a pulsar los botones **MODE** y **FAN** para detener esta función.
  - ◀ Al detener la función auto limpieza antes de completar su proceso, la unidad funcionará con el ventilador a baja velocidad durante un periodo para su secado.



### Indicación

El proceso completo de la función auto limpieza dura aproximadamente 30 minutos.

## 5.20 Funcionamiento con varias unidades interiores

Si su climatizador consta de más unidades interiores, el ajuste de la temperatura en cada estancia se realiza de forma independiente en cada una.

Asegúrese de que todas las unidades interiores estén ajustadas en el modo refrigeración o modo calefacción para que la instalación funcione correctamente.

# 6 Conectividad Wi-Fi

## 6.1 Función WiFi

**Validez:** VAIB1-020WNI O VAIB1-025WNI O VAIB1-035WNI O VAIB1-050WNI O VAIB1-065WNI

La función WiFi permite al usuario conectar el aparato de aire acondicionado con su teléfono móvil o tablet para controlar de forma remota su funcionamiento o programación mediante una App.

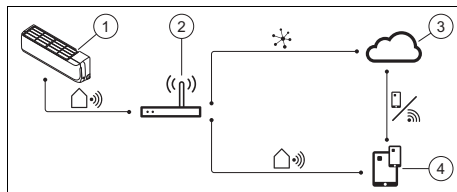

- |   |                             |   |   |
|---|-----------------------------|---|---|
| 1 | Unidad interior inteligente | 3 | Nube                                    |
| 2 | Router inalámbrico          | 4 | Aplicación de control dispositivo móvil |

## 6.2 Activación/desactivación de la función WiFi

1. Pulse **WiFi** para activar la función WiFi.
  - ◀ En la pantalla aparece **WiFi**.
2. Mantenga pulsado **WiFi** durante 5 segundos para desactivar la función WiFi.

### 6.3 Descarga e instalación de la App

1. Escanee el código QR que aparece en el anexo Country specifics correspondiente a su país.
2. Siga las instrucciones que se detallan en la web para descargar la aplicación de la App Store™ o Google Play™.



#### Indicación

Tenga en cuenta que en los países en los que nuestra aplicación no está disponible, le remitimos a una aplicación proporcionada por un proveedor externo.

En los países en los que le remitimos a nuestra aplicación, también podría encontrar disponible la aplicación de terceros en las plataformas de aplicaciones.

## 7 Cuidado y mantenimiento

### 7.1 Cuidado del producto

- ▶ Limpie el revestimiento con un paño húmedo y un poco de jabón que no contenga disolventes.
- ▶ No utilizar aerosoles, productos abrasivos, abrillantadores ni productos de limpieza que contengan disolvente o cloro.

### 7.2 Limpieza de la unidad interior

1. Limpie el revestimiento de la unidad interior con un paño suave y seco.
2. En caso de suciedad persistente, limpie el revestimiento con agua y un producto de limpieza neutro.
  - Mantenga el interior de la unidad interior libre de productos de limpieza.

### 7.3 Limpieza de la unidad exterior

1. Limpie el revestimiento de la unidad exterior con un paño seco.
2. Retire la suciedad de la superficie de la entrada de aire.
3. Si la unidad exterior se encuentra en un entorno polvoriento, limpie con regularidad las láminas del intercambiador de calor con un cepillo suave.

### 7.4 Limpieza del mando a distancia

- ▶ Para la limpieza del mando a distancia, utilice solo un paño seco.

### 7.5 Mantenimiento

Condición previa para una operatividad permanente y fiable, y una larga vida útil es la revisión y el mantenimiento anual del producto a cargo de un profesional autorizado.

## 8 Puesta fuera de servicio

### 8.1 Puesta fuera de funcionamiento temporal del producto

- ▶ Pulse la tecla de encendido/apagado.
  - ◀ La pantalla se apaga.

### 8.2 Puesta fuera de funcionamiento definitiva del producto

- ▶ Encárguele a un instalador que ponga el producto definitivamente fuera de servicio. Recorra para ello a un profesional autorizado.

#### 8.2.1 Desechar correctamente el refrigerante

El producto contiene refrigerante R32 que está prohibido liberarse en la atmósfera.

- ▶ Encargue siempre la eliminación del refrigerante a un instalador autorizado.

## 9 Reciclaje y eliminación

### Eliminación del embalaje

- ▶ Encargue la eliminación del embalaje al profesional autorizado que ha llevado a cabo la instalación del producto.

### Eliminación del producto



■ Si el producto está identificado con este símbolo:

- ▶ En ese caso, no deseche el producto junto con los residuos domésticos.
- ▶ En lugar de ello, hágalo llegar a un punto de recogida de residuos de aparatos eléctricos o electrónicos usados.

### Desechar las pilas/baterías



■ Si el producto contiene pilas/baterías identificadas con este distintivo:

- ▶ En tal caso, deberá desechar las pilas/baterías en un punto de recogida de pilas/baterías.
  - ◁ **Requisito:** las pilas/baterías pueden extraerse del producto de forma no destructiva. En caso contrario, las pilas/baterías se desechan junto con el producto.
- ▶ De acuerdo con las especificaciones legales, la devolución de las pilas usadas es obligatoria, ya que las pilas/baterías pueden contener sustancias nocivas para la salud y el medio ambiente.

### Borrar datos de carácter personal

Los datos de carácter personal pueden utilizarse indebidamente por terceros no autorizados.

Si el producto contiene datos de carácter personal:

- ▶ Asegúrese de que no se encuentren datos de carácter personal en el producto o en su interior (por ejemplo, datos de acceso a internet o similares) antes de eliminar el producto.

## 10 Garantía y Servicio de Asistencia Técnica

### 10.1 Garantía

En Country specifics encontrará información sobre la garantía del fabricante.

### 10.2 Servicio de Asistencia Técnica

Puede encontrar los datos de contacto de nuestro Servicio de Asistencia Técnica en el anexo Country specifics o en nuestra página web.

# Anexo

## A Solución de averías

Problema	Posibles causas	Solución
La pantalla del mando a distancia no se enciende	Verifique si las pilas están insertadas correctamente.	Tenga en cuenta la polaridad correcta.
	Las pilas están descargadas	Cambie las pilas. Cambie siempre las dos pilas a la vez.
El sistema no arranca inmediatamente	El sistema no arranca de forma inmediata después de una desconexión.	Por protección el equipo permanecerá parado al menos durante 3 min. después de cada parada. Vuelva a activarlo transcurrido este tiempo.
	El circuito de protección se activa para proteger el producto cuando se desenchufa el conector de la toma de corriente y se vuelve a enchufar directamente.	
El sistema no funciona (el ventilador no se enciende)	El cable de conexión a red no está conectado	Enchufe el conector en la toma de corriente y active la unidad interior.
	La corriente falla	Vuelva a conectar el suministro de corriente de la instalación.
	El fusible está defectuoso	Avise a un profesional autorizado.
Refrigeración o calefacción insuficiente	Puertas y/o ventanas abiertas	Cierre las puertas y/o ventanas.
	La fuente de calor se encuentra en la estancia (hay demasiadas personas en la estancia)	Si es posible, retire la fuente de calor.
	El termostato está ajustado a una temperatura demasiado alta en el modo refrigeración	Ajuste la temperatura de forma óptima.
	El termostato está ajustado a una temperatura demasiado baja en el modo calefacción	Ajuste la temperatura de forma óptima.
	El filtro de aire está sucio u obstruido	Limpe el filtro de aire.
	Obstáculo delante de la entrada o salida del aire	Retire el obstáculo para permitir una buena circulación de aire.
	La temperatura ambiente no alcanzó el nivel determinado	Espere un momento.
Emisiones de ruido	Radiación solar directa por la ventana mientras el producto funciona en el modo refrigeración	Proteja la unidad interior contra la radiación solar (p. ej., colocar una cortina, cerrar persianas...).
	Es posible escuchar crujidos durante el funcionamiento o con la unidad desconectada. Durante los primeros 2 - 3 minutos, el ruido es muy fuerte.	La causa de este crujido es la circulación del refrigerante por la unidad. El ruido no advierte de un funcionamiento erróneo.
	Durante el funcionamiento del sistema se escucha un chasquido	La causa de este ruido son los cambios de temperatura y la consiguiente dilatación o contracción del contenedor. El ruido no advierte de un funcionamiento erróneo.

<b>Problema</b>	<b>Posibles causas</b>	<b>Solución</b>
Emisiones de ruido	La suciedad de los filtros de aire puede provocar un ruido de aire fuerte durante el funcionamiento del sistema	Limpie a fondo los filtros de aire.
Formación de olores	El sistema hace circular los olores en el aire de la habitación (olor de cigarrillos o muebles)	Ninguna medida correctiva
Formación de niebla o vapor	En modo calefacción o a bajas temperaturas, la unidad exterior puede generar vapor en durante el proceso de desescarche.	Ninguna medida correctiva
La pantalla de la unidad interior muestra E07 .	Las unidades interiores individuales del climatizador no están configuradas en el mismo modo de funcionamiento.	Coloque todas las unidades interiores en el modo refrigeración o en el modo calefacción.

# Notice d'emploi

## Sommaire

<b>1</b>	<b>Sécurité.....</b>	<b>65</b>	5.4	Modification de l'indicateur de température .....	74
1.1	Utilisation conforme .....	65	5.5	Réglage du balayage vertical .....	74
1.2	Consignes de sécurité générales .....	65	5.6	Réglage du balayage horizontal .....	74
<b>2</b>	<b>Remarques relatives à la documentation .....</b>	<b>69</b>	5.7	Réglage des durées.....	74
2.1	Respect des documents complémentaires applicables .....	69	5.8	Réglage de la température souhaitée .....	75
2.2	Conservation des documents .....	69	5.9	Réglage de la vitesse de rotation du ventilateur .....	75
2.3	Validité de la notice.....	69	5.10	Verrouillage de la commande à distance .....	75
<b>3</b>	<b>Description du produit .....</b>	<b>69</b>	5.11	Fonction Ionisation.....	75
3.1	Structure de l'unité intérieure accrochée au mur .....	69	5.12	Fonction Sleep.....	75
3.2	Structure de l'unité intérieure Casette.....	69	5.13	Activation/désactivation du mode TIMER.....	77
3.3	Fonctions principales .....	70	5.14	Activation du mode TURBO.....	77
3.4	Plages de températures admissibles pour le fonctionnement .....	70	5.15	Activation/désactivation du mode I FEEL.....	77
3.5	Description de la plaque signalétique de l'unité intérieure.....	70	5.16	Activation/Désactivation de la fonction économie d'énergie.....	77
3.6	Marquage CE.....	71	5.17	Fonction de limitation de puissance.....	78
<b>4</b>	<b>Fonctionnement.....</b>	<b>71</b>	5.18	Fonction autonettoyante de l'unité intérieure .....	79
4.1	Écran .....	71	5.19	Activation de la fonction d'autonettoyage de l'unité intérieure.....	79
4.2	Élément de commande.....	72	5.20	Fonctionnement avec plusieurs unités intérieures .....	79
4.3	Mise en place des piles .....	72	<b>6</b>	<b>Connectivité Wi-Fi .....</b>	<b>79</b>
4.4	Mise sous tension/hors tension du produit.....	73	6.1	Fonction WiFi.....	79
4.5	Sélectionner le mode de fonctionnement .....	73	6.2	Activation/désactivation de la fonction WiFi .....	79
<b>5</b>	<b>Fonctions de commande et d'affichage.....</b>	<b>74</b>	6.3	Téléchargement et installation de l'application .....	80
5.1	Réglage de l'horloge.....	74	<b>7</b>	<b>Entretien et maintenance .....</b>	<b>80</b>
5.2	Activation/désactivation de l'éclairage de l'écran de l'unité intérieure.....	74	7.1	Entretien du produit .....	80
5.3	Modification de l'unité de l'indicateur de température .....	74	7.2	Nettoyage de l'unité intérieure .....	80
			7.3	Nettoyage de l'unité extérieure ....	80
			7.4	Nettoyage de la télécommande .....	80
			7.5	Maintenance .....	80

<b>8</b>	<b>Mise hors service.....</b>	<b>80</b>
8.1	Mise hors service provisoire du produit.....	80
8.2	Mise hors service définitive du produit.....	80
<b>9</b>	<b>Recyclage et mise au rebut .....</b>	<b>81</b>
<b>10</b>	<b>Garantie et service après-vente .....</b>	<b>81</b>
10.1	Garantie .....	81
10.2	Service après-vente.....	81
<b>Annexe</b>	<b>.....</b>	<b>82</b>
<b>A</b>	<b>Dépannage .....</b>	<b>82</b>



# 1 Sécurité

## 1.1 Utilisation conforme

Une utilisation incorrecte ou non conforme peut présenter un danger pour la vie et la santé de l'utilisateur ou d'un tiers, mais aussi endommager l'appareil et d'autres biens matériels.

Le produit a été prévu pour climatiser des bâtiments résidentiels ou des bureaux.

L'utilisation conforme du produit suppose :

- le respect des notices d'utilisation fournies avec le produit ainsi que les autres composants de l'installation
- le respect de toutes les conditions d'inspection et de maintenance qui figurent dans les notices.

Ce produit peut être utilisé par des enfants âgés d'au moins 8 ans ainsi que des personnes qui ne sont pas en pleine possession de leurs capacités physiques, sensorielles ou mentales, ou encore qui manquent d'expérience ou de connaissances, à condition qu'elles aient été formées pour utiliser le produit en toute sécurité, qu'elles comprennent les risques encourus ou qu'elles soient correctement encadrées. Les enfants ne doivent pas

jouer avec ce produit. Le nettoyage et l'entretien courant du produit ne doivent surtout pas être effectués par des enfants sans surveillance.

Toute utilisation autre que celle décrite dans la présente notice ou au-delà du cadre stipulé dans la notice sera considérée comme non conforme. Toute utilisation directement commerciale et industrielle sera également considérée comme non conforme. Toute utilisation pour conserver des aliments, des végétaux ou toute autre denrée périssable sera également considérée comme non conforme.

### **Attention !**

Toute utilisation abusive est interdite.

## 1.2 Consignes de sécurité générales

### 1.2.1 Danger de mort en cas de modifications apportées au produit ou dans l'environnement du produit

- ▶ Ne retirez, ne shuntez et ne bloquez en aucun cas les dispositifs de sécurité.
- ▶ Ne manipulez aucun dispositif de sécurité.

- ▶ Ne détériorez pas et ne retirez jamais les composants scellés du produit.
- ▶ N'effectuez aucune modification :
  - au niveau du produit
  - conduites hydrauliques et câbles électriques
  - au niveau de la soupape de sécurité
  - au niveau des conduites d'évacuation
  - au niveau des entrées et des sorties d'air
  - au niveau des canalisations pour l'alimentation et l'évacuation d'air
  - au niveau des éléments de construction ayant une incidence sur la sécurité de fonctionnement du produit

### **1.2.2 Danger en cas d'erreur de manipulation**

Toute erreur de manipulation présente un danger pour vous-même, pour des tiers et peut aussi provoquer des dommages matériels.

- ▶ Lisez soigneusement la présente notice et l'ensemble des documents complémentaires applicables, et tout particulièrement le chapitre « Sécurité » et les avertissements.
- ▶ N'exécutez que les tâches pour lesquelles la présente

notice d'utilisation fournit des instructions.

### **1.2.3 Risques de blessures et de dommages matériels en cas de maintenance ou de réparation négligée ou non conforme**

- ▶ Ne tentez jamais d'effectuer vous-même des travaux de maintenance ou de réparation de votre produit.
- ▶ Contactez immédiatement un installateur spécialisé afin qu'il procède au dépannage.
- ▶ Conformez-vous aux intervalles de maintenance prescrits.

### **1.2.4 Danger de mort par électrocution**

- ▶ Ne manipulez pas le produit avec les mains mouillées ou humides.

### **1.2.5 Risque de blessures sous l'effet du fluide frigorigène**

Toute fuite de fluide frigorigène peut provoquer de graves lésions oculaires ou une hypoxie au niveau de l'emplacement d'installation.

- ▶ Les composants de l'appareil qui contiennent du fluide frigorigène ne doivent surtout pas être endommagés.
- ▶ Faites très attention à ne pas endommager les conduites

du climatiseur avec des objets pointus ou tranchants, mais aussi à ne pas écraser ou déformer les conduites.

- ▶ En présence d'une fuite de fluide frigorigène, contactez un professionnel qualifié pour remédier au défaut d'étanchéité.
- ▶ En cas de projection de fluide frigorigène dans les yeux, consultez immédiatement un médecin.
- ▶ Mettez des gants pour manipuler le fluide frigorigène.

### **1.2.6 Risque de blessures sous l'effet du ventilateur**

Le ventilateur tourne à une vitesse élevée et peut provoquer des blessures.

- ▶ Ne mettez jamais les doigts ou d'autres objets dans les entrées ou les sorties d'air ou entre les ailettes au cours du fonctionnement du produit.

### **1.2.7 Danger de mort en cas d'incendie**

Le produit utilise un fluide frigorigène à faible inflammabilité (groupe de sécurité A2).

- ▶ Ne mettez pas de flamme nue à proximité du produit.
- ▶ N'utilisez pas de produits inflammables à proximité du produit, et surtout pas d'aé-

rosol ou d'autre gaz inflammable.

### **1.2.8 Risque sanitaire dans le rayon d'action direct du flux d'air**

- ▶ N'orientez pas directement le flux d'air vers des personnes, et surtout pas des enfants, des personnes âgées ou des personnes à la santé fragile.

### **1.2.9 Risque de pollution environnementale sous l'effet du fluide frigorigène**

Le produit renferme du fluide frigorigène qui ne doit surtout pas être libéré dans l'atmosphère.

- ▶ Faites en sorte que la maintenance du produit, ainsi que sa mise au rebut ou son recyclage à l'issue de la mise hors service, soient effectués par un professionnel qualifié habilité à manipuler du fluide frigorigène.

### **1.2.10 Risque d'anomalie de fonctionnement ou de dysfonctionnement**

- ▶ Ne placez aucun objet sur ou à proximité de l'unité extérieure.

### **1.2.11 Piles**

- ▶ Tenez compte du type de pile, comme indiqué dans la



présente notice, voir le chapitre « Plaque signalétique ».

- ▶ Retirez les piles usagées et insérez les piles neuves comme indiqué dans la présente notice, voir le chapitre « Changement de pile ».
  - ▶ N'essayez pas de charger des piles qui ne sont pas rechargeables.
  - ▶ Retirez les piles rechargeables du produit pour les charger.
  - ▶ Ne mélangez pas différents types de piles.
  - ▶ Ne mélangez pas des piles neuves et des piles usagées.
  - ▶ Insérez les piles en respectant bien la polarité.
  - ▶ Retirez les piles usagées du produit et éliminez-les conformément à la réglementation.
  - ▶ Retirez les piles si vous ne comptez pas utiliser le produit pendant un certain temps et/ou avant de le mettre au rebut.
  - ▶ Ne court-circuitiez pas les contacts de raccordement situés dans le compartiment à piles du produit.
- 

## 2 Remarques relatives à la documentation

### 2.1 Respect des documents complémentaires applicables

- Conformez-vous impérativement à toutes les notices d'utilisation qui accompagnent les composants de l'installation.

### 2.2 Conservation des documents

- Conservez soigneusement cette notice ainsi que tous les autres documents complémentaires applicables pour pouvoir vous y référer ultérieurement.

### 2.3 Validité de la notice

La présente notice s'applique exclusivement aux produits suivants :

#### Produit - référence d'article

Unité intérieure VAIB1-020WNI	8000010702
Unité intérieure VAIB1-025WNI	8000010695
Unité intérieure VAIB1-035WNI	8000010690
Unité intérieure VAIB1-050WNI	8000010703
Unité intérieure VAIB1-065WNI	8000010708
Unité intérieure VAM1-035KNI	8000010730
Unité intérieure VAM1-050KNI	8000010732

## 3 Description du produit

### 3.1 Structure de l'unité intérieure accrochée au mur

Validité: VAIB1-020WNI OU VAIB1-025WNI OU VAIB1-035WNI OU VAIB1-050WNI OU VAIB1-065WNI

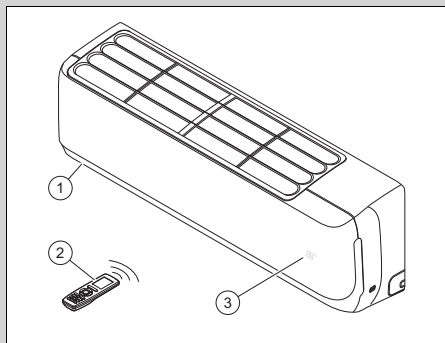

- |   |                        |   |                           |
|---|------------------------|---|---------------------------|
| 1 | Unité intérieure       | 3 | Température/<br>interface |
| 2 | Commande à<br>distance |   |                           |

### 3.2 Structure de l'unité intérieure Casette

Validité: VAM1-035KNI OU VAM1-050KNI

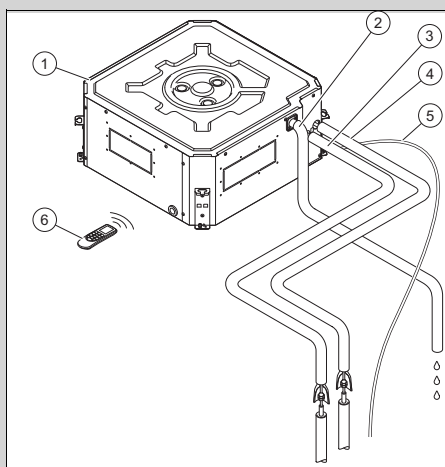

- |   |   |   |                          |
|---|---|---|--------------------------|
| 1 | Unité intérieure<br>de type caisson     | 3 | Conduite de li-<br>quide |
| 2 | Tube de drai-<br>nage des<br>condensats |   |                          |

4	Conduite de gaz	6	Commande à distance
5	Câble de raccordement de l'unité extérieure		

### 3.3 Fonctions principales

La commande à distance pilote les fonctions de chauffage, de rafraîchissement, de ventilation et de déshumidification du produit.

La commande à distance comporte une fonction de temporisation pour la mise en marche et l'arrêt de l'unité intérieure.

#### 3.3.1 Chauffage

Le capteur de température ambiante mesure la température dans la pièce. Si la température ambiante est inférieure à la température souhaitée alors le régulateur active le chauffage.

L'unité intérieure fonctionnant en mode chauffage réchauffe la température dans la pièce où il est installé.

#### 3.3.2 Rafraîchissement

Le capteur de température ambiante mesure la température dans la pièce. Si la température ambiante est supérieure à la température souhaitée alors le régulateur active le rafraîchissement.

L'unité intérieure fonctionnant en mode rafraîchissement rafraîchit la température dans la pièce où il est installé.

#### 3.3.3 Ventilation

En mode ventilation, elle fait circuler l'air dans la pièce.

En mode ventilation, Il est impossible de régler la température.

#### 3.3.4 Déshumidification

L'unité intérieure fonctionnant en mode de déshumidification élimine l'humidité de l'air dans la pièce où il est installé.

En mode déshumidification, Il est impossible de régler la vitesse du ventilateur. Le ventilateur tourne à la vitesse minimale.

### 3.4 Plages de températures admissibles pour le fonctionnement

La puissance de rafraîchissement/puissance utile de l'unité intérieure varie en fonction de la température ambiante de l'unité extérieure.

	Rafraîchissement	Chauffage
Unité intérieure	16 ... 30 °C	16 ... 30 °C

### 3.5 Description de la plaque signalétique de l'unité intérieure

Les informations qui figurent sur la plaque signalétique sont les suivantes :

Abréviation/symbole	Description
	Lire la notice !
VAIB1-0XXWNI VAM1-0XXKNI	Nomenclature du produit
Air Conditioning - Indoor unit	Description du produit
COOLING - Rated capacity kW	Capacité nominale en mode rafraîchissement
HEATING - Rated capacity kW	Capacité nominale en mode chauffage
Max operating current A	Consommation maximale
IP	Indice de protection (poussières, projections d'eau)
220-240 V ~ / 50 Hz / 1PH	Raccordement électrique - Tension - Fréquence - Phase
Operating pressure Hi P MPa	Pression de service excessive admissible pour le côté haute pression
Operating pressure Lo P MPa	Pression de service excessive admissible pour le côté basse pression

Abréviation/symbole	Description
NET WEIGHT kg	Poids net
	Le produit contient un fluide inflammable (groupe de sécurité A2)

### 3.6 Marquage CE



Le marquage CE atteste que les produits satisfont aux exigences de base des directives applicables conformément à la déclaration de conformité.

Le fabricant atteste que le type d'installation de radiocommunication décrit dans la présente notice est conforme à la directive 2014/53/UE.

Le texte de la déclaration de conformité CE figure dans son intégralité à l'adresse Internet suivante :









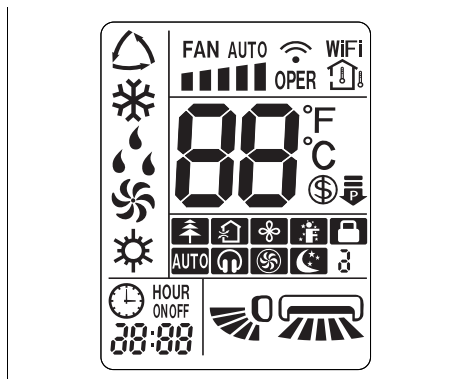











<https://www.vaillant-group.com/doc/doc-radio-equipment-directive>

## 4 Fonctionnement

Le produit est piloté par la commande à distance.

### 4.1 Écran



Symbole	Description
	Mode automatique
	Mode rafraîchissement
	Mode déshumidification
	Mode ventilation
	Mode chauffage
	Fonction et vitesse du ventilateur
	Transmission des données
	Fonction Wi-Fi activée
	La température ambiante s'affiche
	Indicateur de température
	Fonction économie d'énergie activée
	Fonction de limitation de puissance
	Mode d'ionisation actif
	Mode air frais activé (fonction indisponible)
	Fonction X-Fan
	Mode I FEEL activé
	Verrouillage de la commande à distance
	Mode QUIET activé
	Mode TURBO activé
	Mode SLEEP activé

Symbole	Description
ON/OFF	Mode TIMER activé (heure de démarrage/de fin)
00:00 HOUR ON/OFF	Horloge
	Interface du balayage vertical
	Interface du balayage horizontal

## 4.2 Élément de commande

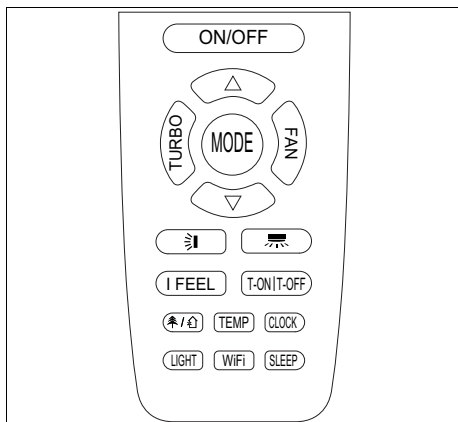

Touche	Description
ON/OFF	Mise en marche/arrêt du produit
TURBO	Activation/désactivation du mode TURBO
MODE	Choix du mode de fonctionnement
FAN	Sélection de la vitesse du ventilateur
	Augmentation de la valeur de réglage
	Réduction de la valeur de réglage
	Sélection du balayage vertical
	Sélection du balayage horizontal
I FEEL	Activation/désactivation du mode I FEEL
T-ON/T-OFF	Activation/désactivation du mode TIMER
	Activer/désactiver le mode d'ionisation/d'air frais
TEMP	Témoin de la température souhaitée/de la pièce
CLOCK	Réglage de l'horloge
LIGHT	Activation/désactivation de l'éclairage de l'écran sur l'unité intérieure

Touche	Description
	Activation/désactivation de la fonction Wi-Fi
	Activation/désactivation du mode SLEEP

## 4.3 Mise en place des piles



### Remarque

Si vous vous servez de la commande à distance pour utiliser le produit, vous devez la pointer directement vers l'unité intérieure.

La commande à distance présente une portée d'env. 7 m. La portée risque d'être moindre dans une pièce équipée de tubes fluorescents ou en présence d'un téléphone sans fil.

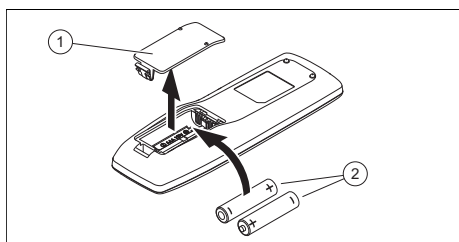





1. Retirez le couvercle (1) du compartiment à pile.
2. Insérez 2 piles de type AAA (2).  
Veillez à respecter la polarité (voir le compartiment des piles).
3. Remettez le couvercle du compartiment à piles (1) en place.  
▽ Si l'écran ne s'allume pas vérifiez que les piles sont correctement positionnées.



## 4.4 Mise sous tension/hors tension du produit



- ▶ Appuyez sur **ON/OFF** pour allumer ou éteindre le produit.

## 4.5 Sélectionner le mode de fonctionnement



- ▶ Appuyez sur **MODE** pour faire défiler les modes de fonctionnement et en sélectionner un :
  - ◀ Mode automatique : 
  - ◀ Mode rafraîchissement : 
  - ◀ Mode chauffage : 
  - ◀ Mode ventilation : 
  - ◀ Mode déshumidification : 

### 4.5.1 Mode automatique

En mode automatique, le produit sélectionne automatiquement le mode rafraîchissement ou le mode chauffage en fonction de la température ambiante de la température sélectionnée.



La température désirée se règle avec  et . (→ page 75)

Le régime du ventilateur se règle avec **FAN**. (→ page 73)



Le balayage vertical ou horizontal se règle avec  ou . (→ page 74)

### 4.5.2 Rafraîchissement

En mode rafraîchissement, l'unité intérieure refroidit la pièce pour l'amener à la température désirée paramétrée.

La température désirée se règle avec  et . (→ page 75)

Le régime du ventilateur se règle avec **FAN**.

Le balayage vertical ou horizontal se règle avec  ou . (→ page 74)





### Remarque



L'utilisation prolongée du produit en mode rafraîchissement par forte humidité de l'air peut provoquer la chute de gouttes d'eau à travers la grille de sortie.

### 4.5.3 Mode chauffage

En mode chauffage, l'unité intérieure chauffe la pièce pour l'amener à la température désirée paramétrée.

La température désirée se règle avec  et . (→ page 75)

Le régime du ventilateur se règle avec **FAN**.



Le balayage vertical ou horizontal se règle avec  ou . (→ page 74)

### 4.5.4 Mode ventilation

En mode ventilation, l'unité intérieure fait circuler l'air de la pièce.

Cela n'a pas d'incidence sur la température ambiante.



Le régime du ventilateur se règle avec **FAN**.

Le balayage vertical ou horizontal se règle avec  ou . (→ page 74)

### 4.5.5 Mode déshumidification

En mode déshumidification, l'unité intérieure diminue l'humidité de l'air.

La vitesse de rotation du ventilateur est fixée par défaut à une vitesse faible et ne peut pas être réglée.

Le balayage vertical ou horizontal se règle avec  ou . (→ page 74)

## 5 Fonctions de commande et d'affichage

### 5.1 Réglage de l'horloge

1. Appuyez sur **CLOCK**.  
◁ ⌚ clignote à l'écran.
2. Réglez la durée. (→ page 74)
3. Appuyez sur **CLOCK** pour valider le réglage.

### 5.2 Activation/désactivation de l'éclairage de l'écran de l'unité intérieure

- ▶ Appuyez sur **LIGHT** pour allumer ou éteindre l'éclairage de l'écran de l'unité intérieure.

### 5.3 Modification de l'unité de l'indicateur de température

**Condition:** Produit hors tension.

- ▶ Appuyez simultanément sur les touches **▽** et **MODE** pour afficher la température en degrés Celsius ou en degrés Fahrenheit sur l'écran de la télécommande.

### 5.4 Modification de l'indicateur de température

1. Appuyez sur **TEMP** pour afficher la température souhaitée sur l'écran de l'unité intérieure.
2. Appuyez à nouveau sur **TEMP** pour afficher la température ambiante sur l'écran de l'unité intérieure et **↑** s'affiche sur l'écran de la télécommande.

### 5.5 Réglage du balayage vertical

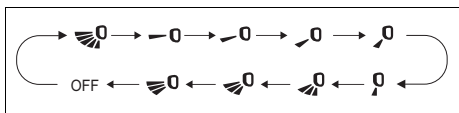

1. Appuyez sur **↻**.  
◁ L'indicateur de fonctionnement du balayage vertical apparaît sur l'écran de la commande à distance.

### 2. Alternative :

- ▶ Appuyez à nouveau sur **↻** pour faire défiler les différentes orientations du balayage vertical :
  - Flux d'air oscillant sur tout l'angle défini.
  - Flux d'air orienté sur une petite zone (différents angles au choix).
  - Flux d'air oscillant sur un angle réduit (différents angles au choix).

### 5.6 Réglage du balayage horizontal

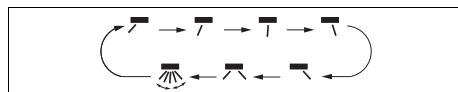

1. Appuyez sur **↻**.  
◁ L'indicateur de fonctionnement du balayage horizontal apparaît sur l'écran de la commande à distance.

### 2. Alternative :

- ▶ Appuyez à nouveau sur **↻** pour faire défiler les différentes orientations du balayage horizontal :
  - Flux d'air oscillant sur tout l'angle défini
  - Flux d'air orienté sur une petite zone (différents angles au choix)
  - Flux d'air oscillant sur un angle réduit (différents angles au choix)

### 5.7 Réglage des durées





#### Remarque







Cette fonction n'est pas disponible dans tous les modes de fonctionnement.

1. Appuyez sur la touche Clock pour que l'heure clignote sur l'écran de la commande.
2. Appuyez sur **△** ou **▽** pour faire varier la durée de 1 minute à chaque fois.

### 3. Alternative :

- ▶ Exercez une pression prolongée sur  ou  pour régler plus rapidement la durée.

## 5.8 Réglage de la température souhaitée

1. Appuyez sur  ou  pour régler la température désirée.
2. Rappuyez sur  ou  pour faire varier la température désirée de 1 degré à chaque fois.
3. **Alternative :**
  - ▶ Exercez une pression prolongée sur  ou  pour régler plus rapidement la température désirée.

## 5.9 Réglage de la vitesse de rotation du ventilateur



### Remarque

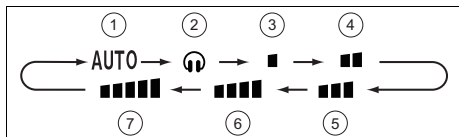

Cette fonction n'est pas disponible dans tous les modes de fonctionnement.

Cliquez sur la touche  pour régler le régime du ventilateur. L'ordre des fonctions est le suivant :





- |   |   |   |   |
|---|---|---|---|
| 1 | Mode automatique                                    | 5 | Moyenne vitesse du ventilateur                      |
| 2 | Mode Quiet  | 6 | Vitesse de rotation du ventilateur moyenne à élevée |
| 3 | Vitesse de rotation du ventilateur faible           | 7 | Grande vitesse du ventilateur                       |
| 4 | Vitesse de rotation du ventilateur moyenne à faible |   |   |

## 5.10 Verrouillage de la commande à distance

- ▶ Appuyez simultanément sur les touches  et  pour verrouiller ou déverrouiller la commande à distance.
  - ◁ L'indicateur de verrouillage  s'affiche sur l'écran de la commande à distance quand elle est verrouillée.

## 5.11 Fonction Ionisation

La fonction ionisation permet de purifier l'air d'une pièce. Lorsque le symbole  apparaît sur l'écran de la commande à distance la fonction est activée. Pour activer ou désactiver la fonction appuyer sur .

## 5.12 Fonction Sleep

La fonction Sleep permet d'adapter la température de la pièce pendant les périodes de sommeil. Cette fonction augmente le confort et optimise la consommation d'électricité. Elle offre 4 réglages différents. Lorsque la fonction Sleep est paramétrée le système adapte automatiquement la température.

### 5.12.1 Mode Sleep

Si le mode Sleep  est activé en mode rafraîchissement, la température est majorée de 1 °C au bout d'une heure et de 2 °C au bout de 2 heures, puis maintenue à cette valeur.

Si le mode Sleep  est activé en mode chauffage, la température est réduite de 1 °C au bout d'une heure et de 2 °C au bout de 2 heures, puis maintenue à cette valeur.

## 5.12.2 Mode Sleep

### 5.12.2.1 Mode rafraîchissement ou déshumidification

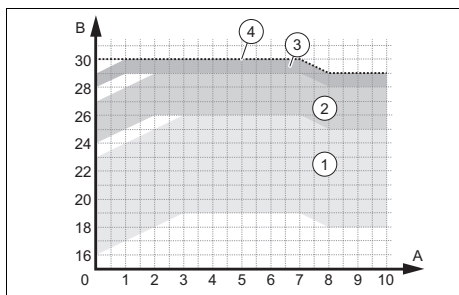

- 1 Plages de fonctionnement - température réglée entre 16 et 23 °C
- 2 Plages de fonctionnement - température réglée entre 24 et 27 °C
- 3 Plages de fonctionnement - température réglée entre 28 et 29 °C
- 4 Plages de fonctionnement - température réglée à 30 °C



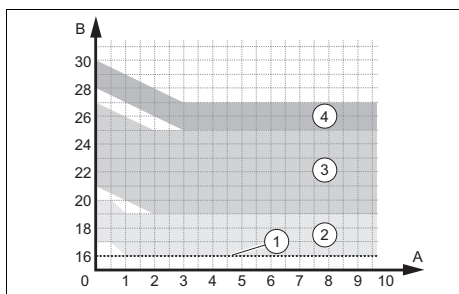



### 5.12.2.2 Mode chauffage







- 1 Plages de fonctionnement - température réglée à 16 °C
- 2 Plages de fonctionnement - température réglée entre 17 et 20 °C
- 3 Plages de fonctionnement - température réglée entre 21 et 27 °C
- 4 Plages de fonctionnement - température réglée entre 28 et 30 °C

## 5.12.3 Mode Sleep

Le mode Sleep  permet de programmer la température pour chacune des huit heures suivantes.

- ▶ En mode Sleep , cliquez plus longtemps sur la touche **TURBO** pour accéder au réglage de la température.
- ▶ Utilisez les touches  et  pour régler la température de votre choix, puis cliquez de nouveau sur la touche de l'angle de sortie d'air fixe **TURBO** pour valider le choix de température pour la première heure.
- ▶ Répétez cette opération pour choisir la température souhaitée pour les huit heures suivantes.
  - ◁ Une fois la sélection effectuée, l'écran de la commande à distance rebascule sur l'écran initial et indique que le mode Sleep  est activé.
  - ◁ Au cours de la programmation, la commande à distance ferme automatiquement le réglage du mode Sleep  si aucune touche n'est actionnée pendant 10 secondes. Elle rebascule alors sur l'écran initial.
  - ◁ Si vous appuyez sur les touches **ON/OFF**, **MODE**, **SLEEP** ou sur d'autres fonctions au cours du processus de réglage, le réglage du mode Sleep  se ferme également.

## 5.12.4 Réglage de la fonction Sleep

1. Appuyez sur **MODE**.
  - ◁ Les différents modes de fonctionnement s'affichent à l'écran.
2. Sélectionnez le mode rafraîchissement  ou le mode chauffage .
3. Sélectionnez le mode **SLEEP**.
  - ◁ Une simple pression sur l'écran de la télécommande fait apparaître le symbole de la fonction associée au mode Sleep ; une double pression fait apparaître le symbole du mode Sleep ; et une triple pression celui du mode Sleep .

### 5.13 Activation/désactivation du mode TIMER

1. Vérifiez que l'horloge du produit est correctement réglée. (→ page 74)



#### Remarque

Le touche **T-ON|T-OFF** a deux fonctions qui peuvent être activées en appuyant sur le côté gauche (Timer ON) et sur le côté droit (Timer OFF).

2. Appuyez sur **T-ON|T-OFF**.
  - ◁ La mention ON ou OFF clignote à l'écran selon l'état actuel de fonctionnement (activé/désactivé).
3. Réglez la durée. (→ page 74)
4. Appuyez sur **T-ON|T-OFF** pour valider l'heure de mise en marche ou de fin paramétrée.
  - ◁ ON ou OFF reste affiché à l'écran.
  - ◁ Si le produit est éteint, il va s'allumer à l'heure de mise en marche paramétrée. S'il est allumé, il s'arrête à l'heure de fin programmée.
5. Appuyez sur **T-ON|T-OFF** pour désactiver le mode TIMER activé au préalable.

### 5.14 Activation du mode TURBO



#### Remarque

Le mode TURBO est disponible en mode rafraîchissement et en mode chauffage.

- ▶ Appuyez sur **TURBO** pour activer/désactiver le mode TURBO.
  - ◁ En mode TURBO, le ventilateur fonctionne à la vitesse maximale.

### 5.15 Activation/désactivation du mode I FEEL



#### Remarque

Le mode I FEEL se sert du capteur de température de la commande à distance pour gérer plus efficacement la température ambiante et le flux d'air.

1. Appuyez sur **I FEEL** pour activer/désactiver le mode I FEEL.
  - ◁ Si le mode I FEEL est activé, le témoin s'affiche à l'écran.

**Condition:** Mode I FEEL activé

- ▶ Faites en sorte que la commande à distance :
  - se trouve à proximité.
  - reste à portée de l'unité intérieure.
  - soit éloignée des sources de chaleur ou de froid.

### 5.16 Activation/Désactivation de la fonction économie d'énergie



#### Remarque

La fonction économie d'énergie maintient la température ambiante au-dessus de 8 °C en mode chauffage et en dessous de 27 °C en mode rafraîchissement.

#### Mode rafraîchissement

1. Sélectionnez le mode rafraîchissement .
2. Appuyez simultanément sur **TEMP** et **CLOCK** pour activer/désactiver la fonction économie d'énergie.
  - ◁ L'écran de la télécommande affiche "SE" et l'unité règle automatiquement la température pour obtenir la meilleure performance et économiser de l'énergie.



### Remarque



Avec la fonction d'économie d'énergie en mode rafraîchissement, la vitesse du ventilateur est réglée par défaut sur le mode automatique et ne peut pas être adaptée.



### Remarque

La fonction d'économie d'énergie en mode rafraîchissement ne convient pas à la fonction Sleep.

## Mode chauffage

3. Sélectionnez le mode chauffage .
4. Appuyez simultanément sur **TEMP** et **CLOCK** pour activer/désactiver la fonction économie d'énergie.
  - ◁ L'écran de la télécommande affiche "8" et , et l'écran de l'unité intérieure affiche "8".
  - ◁ La chaudière maintient la température ambiante au-dessus de 8 °C.



### Remarque

Avec la fonction d'économie d'énergie en mode chauffage, la vitesse du ventilateur est réglée par défaut sur le mode automatique et ne peut pas être adaptée.



### Remarque

La fonction d'économie d'énergie en mode chauffage ne convient pas à la fonction Sleep.





### Remarque

Si l'unité de l'afficheur de température est en degrés Fahrenheit, les écrans de la télécommande et de l'unité intérieure affichent "46" au lieu de "8".

## 5.17 Fonction de limitation de puissance

La fonction de limitation de puissance réduit la fréquence du compresseur, réduisant ainsi la consommation de l'appareil ainsi que le niveau de pression et de bruit.

- ▶ Appuyez simultanément sur les boutons **MODE** et **SLEEP** pour activer la fonction.
  - ◁ Le symbole  apparaît à l'écran de la commande à distance et la fréquence du compresseur est réduite à 75 %.
- ▶ Appuyez à nouveau simultanément sur les boutons **MODE** et **SLEEP** pour intensifier la fonction.
  - ◁ Le symbole  apparaît sur l'afficheur de la télécommande.
- ▶ Appuyez à nouveau simultanément sur les boutons **MODE** y **SLEEP** pour désactiver la fonction et la fréquence du compresseur sera réduite de 50 %.



### Remarque

Lorsque l'appareil s'éteint, la fonction de limitation de puissance s'arrête. Si vous souhaitez la réactiver, appuyez à nouveau simultanément sur les touches **MODE** et **SLEEP** pendant que l'appareil fonctionne. Si la puissance est inférieure à la puissance maximale du mode , elle ne peut pas être limitée lorsque ce mode est activé. Dans le cas des installations comprenant une unité extérieure et deux unités intérieures ou plus, si l'une des unités intérieures active la fonction de limitation de puissance, l'unité extérieure passe en mode de limitation de puissance. Si les deux unités intérieures l'activent, l'unité extérieure se limite à la puissance réduite des deux unités intérieures.

## 5.18 Fonction autonettoyante de l'unité intérieure

La fonction autonettoyante évite la formation de salissures et de moisissures en éliminant l'humidité interne de l'unité intérieure.

Quand la fonction autonettoyante est activée, l'unité démarre en mode rafraîchissement et le ventilateur tourne à bas régime. Ce processus permet à l'eau de condensation de lessiver la poussière de la batterie. L'appareil bascule alors en mode chauffage et le ventilateur tourne à faible vitesse pour sécher la batterie et l'intérieur de l'unité. Dans un troisième temps, l'unité bascule en mode ventilation pour parachever le séchage.

## 5.19 Activation de la fonction d'autonettoyage de l'unité intérieure

1. Lorsque l'appareil est éteint, appuyez simultanément sur les boutons **MODE** et **FAN** pendant 5 secondes pour lancer l'autonettoyage.
  - ◀ L'écran de l'unité intérieure affiche les lettres CL.
2. Appuyez à nouveau sur les boutons **MODE** et **FAN** pour interrompre l'autonettoyage.
  - ◀ Si la fonction d'autonettoyage doit s'arrêter avant la fin du processus, l'appareil continue de fonctionner quelques instants avec le ventilateur à bas régime pour sécher l'unité.



### Remarque

La fonction d'autonettoyage dans son ensemble prend environ 30 minutes.

## 5.20 Fonctionnement avec plusieurs unités intérieures

Si votre système d'air conditionné est constitué de plusieurs unités intérieures alors le réglage de la température se fait de manière indépendante d'une pièce à l'autre.

Pour que le système fonctionne, il faut veiller à ce que toutes les unités intérieures soient toutes réglées en mode rafraîchissement ou en mode chauffage.

## 6 Connectivité Wi-Fi

### 6.1 Fonction WiFi

**Validité:** VAIB1-020WNI OU VAIB1-025WNI OU VAIB1-035WNI OU VAIB1-050WNI OU VAIB1-065WNI

La fonction WiFi permet à l'utilisateur de connecter le climatiseur à son téléphone portable ou sa tablette pour contrôler à distance le fonctionnement ou la programmation via son application.

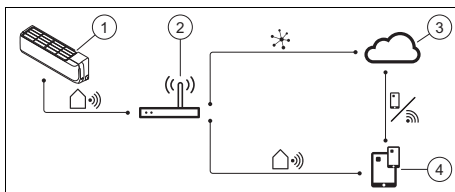

- |   |                            |   |  |
|---|----------------------------|---|--|
| 1 | Unité interne intelligente | 3 | Cloud  |
| 2 | Routeur sans fil           | 4 | Application pour contrôler les appareils mobiles |

### 6.2 Activation/désactivation de la fonction WiFi

1. Appuyez sur **WiFi** pour activer la fonction WiFi.
  - ◀ **WiFi** s'affiche à l'écran.
2. Appuyez sur **WiFi** pendant 5 secondes pour désactiver la fonction WiFi.

### 6.3 Téléchargement et installation de l'application

1. Scannez le code QR qui s'affiche dans l'annexe Country specifics correspondant à votre pays.
2. Suivez la notice sur le site web pour télécharger l'application depuis l'App Store™ ou Google Play™.



#### Remarque

Veillez noter que dans les pays où notre application n'est pas disponible, nous vous renvoyons à une application d'un fournisseur externe.

Dans les pays où nous vous renvoyons à notre application, vous pouvez également télécharger l'application de tiers sur les plateformes d'application suivantes.

## 7 Entretien et maintenance

### 7.1 Entretien du produit

- ▶ Nettoyez l'habillage avec un chiffon humecté d'eau savonneuse.
- ▶ N'utilisez pas d'aérosol, de produit abrasif, de produit vaisselle, de détergent solvanté ou chloré.

### 7.2 Nettoyage de l'unité intérieure

1. Essuyez l'habillage de l'unité intérieure avec un chiffon doux et sec.
2. En présence de salissures tenaces, nettoyez l'habillage avec de l'eau et un détergent neutre.
  - N'utilisez pas de détergent à l'intérieur de l'unité intérieure.

### 7.3 Nettoyage de l'unité extérieure

1. Essuyez l'habillage de l'unité extérieure avec un chiffon sec.
2. Si nécessaire, retirez les salissures superficielles au niveau de l'entrée d'air.
3. Si l'unité extérieure est située dans un environnement poussiéreux, alors nettoyez régulièrement les ailettes de l'échangeur thermique avec une brosse souple.

### 7.4 Nettoyage de la télécommande

- ▶ Utilisez exclusivement un chiffon sec pour nettoyer la télécommande.

### 7.5 Maintenance

Une inspection/une maintenance annuelle du produit par un professionnel qualifié agréé est indispensable pour garantir durablement le bon fonctionnement, la fiabilité et la longévité de l'installation.

## 8 Mise hors service

### 8.1 Mise hors service provisoire du produit

- ▶ Appuyez sur la touche Marche/arrêt.
  - ◀ L'écran s'éteint.

### 8.2 Mise hors service définitive du produit

- ▶ Confiez la mise hors service définitive du produit à un installateur qualifié. Veuillez contacter un professionnel qualifié autorisé.

#### 8.2.1 Mise au rebut du frigorigène

Le produit contient du fluide frigorigène R32, qui ne doit pas être libéré dans l'atmosphère.

- ▶ Confiez systématiquement la mise au rebut du frigorigène à un installateur qualifié.



## 9 Recyclage et mise au rebut

### Mise au rebut de l'emballage

- Confiez la mise au rebut de l'emballage à l'installateur spécialisé qui a installé le produit.

### Mise au rebut de l'appareil



■ Si le produit porte ce symbole :

- Dans ce cas, ne jetez pas le produit avec les ordures ménagères.
- Éliminez le produit auprès d'un point de collecte d'équipements électriques et électroniques usagés.

### Mise au rebut des piles/accumulateurs



■ Si le produit renferme des piles/des accumulateurs qui portent ce symbole :

- Dans ce cas, déposez les piles/accumulateurs dans un point de collecte pour les piles/accumulateurs usagés.
  - ◁ **Prérequis** : les piles/accumulateurs ne doivent pas être endommagés au moment de leur retrait. Dans le cas contraire, les piles/accumulateurs doivent être mis au rebut avec le produit.
- Le dépôt des piles usagées dans un point de collecte est une obligation légale, car les piles/accus peuvent contenir des substances nocives et polluantes.

### Suppression des données à caractère personnel

Les données à caractère personnel risquent d'être utilisées à mauvais escient par des tiers.

Si le produit renferme des données à caractère personnel :

- Vérifiez qu'il n'y a pas de données à caractère personnel sur le produit ou à l'intérieur du produit (par ex. identifiants

de connexion) avant de procéder à sa mise au rebut.

## 10 Garantie et service après-vente

### 10.1 Garantie

Vous trouverez des informations sur la garantie constructeur dans la section Country specifics.

### 10.2 Service après-vente

Les coordonnées de notre service client figurent dans Country specifics ou sur notre site Internet.

# Annexe

## A Dépannage

Problème	Causes possibles	Action corrective
L'écran de la commande à distance ne s'allume pas	Vérifiez que les piles sont correctement positionnées	Respectez la polarité
	Les piles sont déchargées	Remplacer les piles. Remplacez systématiquement les 2 piles en même temps.
Le système ne se remet pas immédiatement en marche	Le système ne redémarre pas immédiatement après une mise à l'arrêt.	Chaque fois que l'installation est arrêtée, elle reste coupée au moins 3 minutes pour ne pas subir de dommages. Attendez ce délai avant de la remettre sous tension.
	Le circuit de protection se déclenche pour protéger le produit lorsque la fiche est retirée puis réintroduite directement dans la prise de courant.	
Le système ne fonctionne pas (le ventilateur ne se met pas en marche)	Le câble d'alimentation n'est pas branché	Introduisez la fiche dans la prise de courant et mettez l'unité intérieure en marche
	Une coupure de courant est survenue	Rétablissez l'alimentation électrique de l'installation
	Le fusible est défectueux	Contactez un installateur spécialisé
Refroidissement ou chauffage insuffisant	Portes et/ou fenêtres ouvertes	Fermez les portes et/ou les fenêtres
	Présence d'une source de chaleur dans la pièce (nombreuses personnes dans la pièce)	Éliminez la source de chaleur si possible
	Le thermostat est réglé sur une température trop élevée en mode refroidissement	Régler idéalement la température
	Le thermostat est réglé sur une température trop basse en mode chauffage	Régler idéalement la température
	Le filtre à air est encrassé ou obstrué	Nettoyez les filtres à air.
	Présence d'un obstacle devant l'entrée ou la sortie d'air	Retirez l'obstacle pour bénéficier d'une bonne circulation d'air.
	La température ambiante n'a pas atteint le niveau fixé	Patiencez quelques instants
	Le rayonnement solaire pénètre directement par la fenêtre pendant le fonctionnement du produit en mode rafraîchissement	Protégez l'unité intérieure du rayonnement solaire (par ex. : installer un rideau, fermer les volets ...).
Bruits	Un crépitement peut se produire pendant le fonctionnement ou l'arrêt de l'unité. C'est au cours des 2 - 3 premières minutes que les bruits sont les plus forts.	L'écoulement de fluide frigorigène dans l'unité est à l'origine de ce crépitement. Il ne s'agit pas d'un bruit lié à un dysfonctionnement.

<b>Problème</b>	<b>Causes possibles</b>	<b>Action corrective</b>
Bruits	Un claquement se fait entendre pendant le fonctionnement du système	Ce bruit est causé par les changements de température provoqués par la dilatation ou la contraction du boîtier. Il ne s'agit pas d'un bruit lié à un dysfonctionnement.
	L'émission d'un fort bruit d'écoulement d'air pendant le fonctionnement du système peut être dû à l'encrassement des filtres à air	Nettoyez bien les filtres à air
Dégagement d'odeurs	Le système fait circuler les odeurs présentes dans l'air de la pièce (odeurs de cigarette ou du mobilier)	Pas d'action corrective
Dégagement de brouillard ou de vapeur	L'unité extérieure peut dégager de la vapeur en cours de dégivrage quand elle est en mode chauffage ou si la température est basse.	Pas d'action corrective
L'écran de l'unité intérieure indique E07	Les différentes unités intérieures du système d'air conditionné ne sont pas toutes configurées avec le même mode	Réglez toutes les unités intérieures en mode rafraîchissement ou en mode chauffage

# Kezelési útmutató

## Tartalom

<b>1</b>	<b>Biztonság</b> .....	<b>86</b>	5.6	Vízszintes levegőelosztás beállítása .....	95
1.1	Rendeltetészerű használat .....	86	5.7	Idő beállítása .....	95
1.2	Általános biztonsági utasítások .....	86	5.8	Kívánt hőmérséklet beállítása.....	95
<b>2</b>	<b>Megjegyzések a dokumentációhoz</b> .....	<b>90</b>	5.9	A ventilátor fordulatszámának beállítása .....	96
2.1	Tartsa be a jelen útmutatóhoz kapcsolódó dokumentumokban foglaltakat .....	90	5.10	Távkapcsoló lezárás .....	96
2.2	A dokumentumok megőrzése .....	90	5.11	Ionizációs funkció .....	96
2.3	Az útmutató érvényessége .....	90	5.12	Sleep funkció .....	96
<b>3</b>	<b>A termék leírása</b> .....	<b>90</b>	5.13	A TIMER mód aktiválása/deaktiválása .....	97
3.1	A falra függesztett beltéri egység felépítése.....	90	5.14	Az TURBO üzemmód aktiválása.....	98
3.2	A beltéri egység kazettájának felépítése .....	90	5.15	Az I FEEL mód aktiválása/deaktiválása .....	98
3.3	Fő funkciók .....	91	5.16	A takarékos funkció aktiválása/deaktiválása .....	98
3.4	Megengedett üzemi hőmérséklet-tartományok .....	91	5.17	Teljesítménykorlátozás funkció .....	99
3.5	A beltéri egység adattáblájának leírása .....	91	5.18	A beltéri egység öntisztító funkciója.....	99
3.6	CE-jelölés .....	92	5.19	A beltéri egység öntisztító funkciójának aktiválása .....	100
<b>4</b>	<b>Üzemeltetés</b> .....	<b>92</b>	5.20	Üzemeltetés több beltéri egységgel .....	100
4.1	Kijelző .....	92	<b>6</b>	<b>Wi-Fi kapcsolatra képes</b> .....	<b>100</b>
4.2	Kezelőelem .....	93	6.1	WiFi funkció .....	100
4.3	Elemek behelyezése.....	93	6.2	WiFi funkció aktiválása/deaktiválása .....	100
4.4	Termék be-/kikapcsolása.....	93	6.3	Az alkalmazás letöltése és telepítése .....	100
4.5	Üzemmód kiválasztása.....	93	<b>7</b>	<b>Ápolás és karbantartás</b> .....	<b>101</b>
<b>5</b>	<b>Kezelő- és kijelzőfunkciók</b> .....	<b>94</b>	7.1	A termék ápolása.....	101
5.1	Idő beállítása .....	94	7.2	Beltéri egység tisztítás.....	101
5.2	A beltéri egység kijelzőmegvilágításának be-/kikapcsolása .....	94	7.3	Kültéri egység tisztítása.....	101
5.3	A hőmérséklet-kijelzés mértékegységének módosítása .....	94	7.4	Távvezérlő készülék tisztítása.....	101
5.4	A hőmérséklet-kijelzés módosítása .....	95	7.5	Karbantartás .....	101
5.5	Függőleges levegőelosztás beállítása .....	95	<b>8</b>	<b>Üzemen kívül helyezés</b> .....	<b>101</b>
			8.1	A termék átmeneti üzemen kívül helyezése .....	101
			8.2	A termék végleges üzemen kívül helyezése .....	101

<b>9</b>	<b>Újrahasznosítás és ártalmatlanítás .....</b>	<b>101</b>
<b>10</b>	<b>Garancia és vevőszolgálat.....</b>	<b>102</b>
10.1	Garancia .....	102
10.2	Vevőszolgálat .....	102
	<b>Melléklet .....</b>	<b>103</b>
<b>A</b>	<b>Zavarelhárítás .....</b>	<b>103</b>

# 1 Biztonság

## 1.1 Rendeltetészerű használat

Szakszerűtlen vagy nem rendeltetészerű használat esetén a felhasználó vagy harmadik személy testi épségét és életét fenyegető veszély állhat fenn, ill. megsérülhet a termék, vagy más anyagi károk is keletkezhetnek.

A termék lakó- és irodahelyiségek klimatizálásához van tervezve.

A rendeltetészerű használat a következőket jelenti:

- a termék és a berendezés további komponenseihez mellékelt kezelési utasítások betartása
- az útmutatókban feltüntetett ellenőrzési és karbantartási feltételek betartása.

Nyolc éves, vagy annál idősebb gyermekek, valamint csökkent fizikai, szenzoros vagy mentális képességű, vagy tapasztalattal és ismeretekkel nem rendelkező személyek felügyelettel használhatják a terméket, vagy abban az esetben, ha kioktatták őket a termék biztonságos használatára és a termék használatából fakadó veszélyekre. A gyermekek a termékkel nem játszhatnak. A tisztítási és kar-

bantartási munkálatokat gyermekek felügyelet nélkül nem végezhetik.

A jelen útmutatóban ismertetett használattól eltérő vagy az azt meghaladó használat nem rendeltetészerű használatnak minősül. Nem rendeltetészerű használatnak minősül a termék a termék minden közvetlen kereskedelmi és ipari célú használata. Ha a terméket bármilyen módon élelmiszerek, növények vagy egyéb romlandó élelmiszerek tárolására használják, az szintén nem rendeltetészerű használatnak minősül.

### Figyelem!

Minden, a megengedettől eltérő használat tilos.

## 1.2 Általános biztonsági utasítások

### 1.2.1 Életveszély a terméken, vagy a termék környezetében végzett módosítások miatt

- ▶ Semmiképpen ne távolítsa el, ne hidalja át, vagy ne blokkolja a biztonsági berendezéseket.
- ▶ Ne manipulálja a biztonsági berendezéseket.
- ▶ Ne rongálja meg és ne távolítsa el a részegységek plombáit.
- ▶ Ne végezzen módosításokat:

- a készüléken
- a víz- és elektromos tápvezetékeknél
- a biztonsági szelepen
- a lefolyó vezetékeken
- a levegőbeszívó és a levegőkifúvó nyílásoknál
- a levegőbevezetés és levegőelvezetés csővezetékein
- azokon az építészeti adottságokon, amelyek befolyásolhatják a termék üzembiztonságát

### 1.2.2 Hibás kezelés miatti veszély

A hibás kezeléssel saját magát vagy másokat veszélyeztethet, és anyagi károkat okozhat.

- ▶ Gondosan olvassa végig a szóban forgó útmutatót, és az összes kapcsolódó dokumentumot, különösen a "Biztonság" című fejezetet és a figyelmeztető információkat.
- ▶ Csak a következő, „Üzemeltetési” útmutatóban leírt műveleteket hajtsa végre.

### 1.2.3 Sérülésveszély és anyagi kár kockázata szakszerűtlen vagy el nem végzett karbantartás és javítás miatt

- ▶ Soha ne kísérelje meg saját maga elvégezni a termék karbantartását vagy javítását.

- ▶ Az üzemzavarokat és károkat mindig haladéktalanul javíttassa ki egy szakemberrel.
- ▶ Tartsa be az előírt karbantartási időket.

### 1.2.4 Áramütés miatti életveszély

- ▶ Ne dolgozzon nedves vagy vizes kézzel a terméken.

### 1.2.5 Sérülésveszély a hűtőközeg miatt

A kilépő hűtőközeg súlyos szemsérüléseket okozhat, és oxigénhiányt idézhet elő a felállítási helyen.

- ▶ Ne rongálja meg a készülék hűtőközeget tartalmazó alkatrészeit.
- ▶ Ügyeljen arra, hogy a légkondicionáló berendezés vezetékeit ne sértse meg éles vagy hegyes tárgyakkal, a vezetékeket ne lapítsa össze vagy ne csavarja el.
- ▶ Ha hűtőközeg lépett ki, értesítsen egy minősített szerelőt, aki megszünteti a tömítetlenséget.
- ▶ Amennyiben hűtőközeg kerül a szemébe, azonnal keressen fel egy orvost.
- ▶ A hűtőközeg kezelése során használjon védőkesztyűt.

### **1.2.6 Sérülésveszély a ventilátor miatt**

A ventilátor nagy sebessége sérüléseket okozhat.

- ▶ Soha ne dugja az ujjait vagy más tárgyakat a levegő be- és kimeneti nyílásába vagy a lamellák közé, amíg a termék üzemben van.

### **1.2.7 Életveszély tűz miatt**

Ebben a termékben mérsékelten tűzveszélyes hűtőközeget (A2 biztonsági osztály) használunk.

- ▶ A termék közelében ne használjon nyílt lángot.
- ▶ Ne használjon tűzveszélyes anyagokat, különösen sprayket vagy egyéb gyúlékony gázokat a termék közelében.

### **1.2.8 Az egészség veszélyeztetése közvetlen légáram miatt**

- ▶ Ne irányítsa a légáramot közvetlenül emberekre, különösen ne gyermekekre, valamint fogyatékkal élő vagy idős emberekre.

### **1.2.9 Környezeti károk kockázata a hűtőközeg miatt**

A termék olyan hűtőközeget tartalmaz, amelynek nem szabad a légkörbe jutnia.

- ▶ Bizonyosodjon meg arról, hogy a terméket hűtőközegekkel történő munkavégzésre képesített szerelő tartja karban, és az üzemen kívül helyezés után újrahasznosítja vagy ártalmatlanítja.



### **1.2.10 Üzemzavarok vagy hibás működések kockázata**

- ▶ Ne helyezzen tárgyakat a kültéri egységre vagy a kültéri egység közelébe.

### **1.2.11 Elemek**

- ▶ Ügyeljen a jelen útmutatóban ismertetett elemtípusra, lásd az "Adattábla" c. fejezetet.
- ▶ Vegye ki és helyezze be az elemeket a jelen útmutatóban ismertetett módon, lásd az "Elemcsere" c. fejezetet.
- ▶ Ne töltsen fel a nem újratölthető elemeket.
- ▶ Feltöltés előtt vegye ki az újratölthető elemeket a termékből.
- ▶ Ne használjon egyszerre különböző típusú elemeket.
- ▶ Ne használjon egyszerre új és használt elemeket.
- ▶ Helyezze be az elemeket, és ügyeljen a megfelelő polaritásra.
- ▶ Vegye ki az elhasznált elemeket a termékből és szakszerűen ártalmatlanítsa azokat.



- 
- 
- ▶ Ha a terméket hosszabb ideig nem használja és/vagy leselejtezi, vegye ki belőle az elemeket.
  - ▶ Ne zárja rövidre a termék elemrekeszében található csatlakozókat.

## 2 Megjegyzések a dokumentációhoz

### 2.1 Tartsa be a jelen útmutatóhoz kapcsolódó dokumentumokban foglaltakat

- ▶ Feltétlenül tartson be minden, a rendszer részegységeihez tartozó üzemeltetési útmutatót.

### 2.2 A dokumentumok megőrzése

- ▶ További használat céljából őrizze meg ezt az útmutatót, valamint az összes kapcsolódó dokumentumot.

### 2.3 Az útmutató érvényessége

Ez az útmutató kizárólag az alábbi termékekre érvényes:

#### Termék – cikkszám

Beltéri egység VAIB1-020WNI	8000010702
Beltéri egység VAIB1-025WNI	8000010695
Beltéri egység VAIB1-035WNI	8000010690
Beltéri egység VAIB1-050WNI	8000010703
Beltéri egység VAIB1-065WNI	8000010708
Beltéri egység VAM1-035KNI	8000010730
Beltéri egység VAM1-050KNI	8000010732

## 3 A termék leírása

### 3.1 A falra függesztett beltéri egység felépítése

**Érvényesség:** VAIB1-020WNI VAGY VAIB1-025WNI VAGY VAIB1-035WNI VAGY VAIB1-050WNI VAGY VAIB1-065WNI

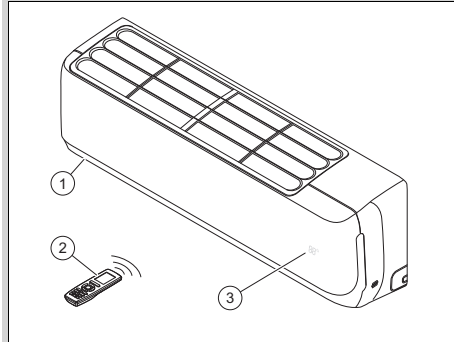

- |                  |                             |
|------------------|-----------------------------|
| 1 Beltéri egység | 3 Hőmérséklet/Üzemi kijelző |
| 2 Távirányító    |                             |

### 3.2 A beltéri egység kazettájának felépítése

**Érvényesség:** VAM1-035KNI VAGY VAM1-050KNI

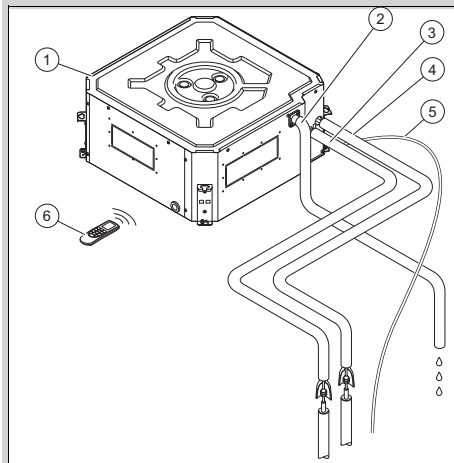

- |                             |                                   |
|-----------------------------|-----------------------------------|
| 1 Beltéri egység kazetta    | 4 Gázvezeték                      |
| 2 Kondenzátum-leeresztő cső | 5 Kültéri egység csatlakozókábele |
| 3 Folyadékvezeték           | 6 Távirányító                     |

### 3.3 Fő funkciók

A távvezérlő vezéri a fűtés, hűtés, szellőztetés és a termék páramentesítése funkciókat.

A távvezérlő időzítő funkcióval rendelkezik a beltéri idővezérelt egység be- és kikapcsolásához.

#### 3.3.1 Fűtés

A helyiség-hőmérséklet-érzékelő méri a helyiség-hőmérsékletet. Ha a helyiség-hőmérséklet alacsonyabb a kívánt hőmérsékletnél, a szabályozó aktiválja a fűtést.

A fűtési üzemben a beltéri egység növeli a hőmérsékletet abban a helyiségben, amelyben fel van szerelve.

#### 3.3.2 Hűtés

A helyiség-hőmérséklet-érzékelő méri a helyiség-hőmérsékletet. Ha a helyiség-hőmérséklet magasabb a kívánt hőmérsékletnél, a szabályozó aktiválja a hűtést.

A hűtési üzemben a beltéri egység csökkenti a hőmérsékletet abban a helyiségben, amelyben fel van szerelve.

#### 3.3.3 Szellőztetés

Szellőztetés üzemmódban a helyiség levegőjét keringeti a rendszer.

Szellőztetés üzemmódban nem szabályozható a hőmérséklet.

#### 3.3.4 Páramentesítés

Páramentesítő (szárító) üzemben a beltéri egység csökkenti a páratartalmat abban a helyiségben, amelyben fel van szerelve.

Páramentesítő (szárító) üzemmódban nem szabályozható a ventilátor fordulatszáma. A ventilátor minimális fordulatszámot működik.



### 3.4 Megengedett üzemi hőmérséklet-tartományok

A beltéri egység hűtési teljesítménye/fűtési teljesítménye a kültéri egység helyiség-hőmérsékletének megfelelően változik.

	Hűtés	Fűtés
Beltéri egység	16 ... 30 °C	16 ... 30 °C

### 3.5 A beltéri egység adattáblájának leírása

Az adattáblán az alábbi adatok vannak feltüntetve:

Rövidítés/szimbólum	Leírás
	Olvassa el az útmutatót!
VAIB1-0XXWNI VAM1-0XXKNI	Termék-elnevezési rendszer
Air Conditioning - Indoor unit	A termék leírása
COOLING - Rated capacity kW	Névleges teljesítmény hűtési üzemben
HEATING - Rated capacity kW	Névleges teljesítmény fűtési üzemben
Max operating current A	Maximális fogyasztás
IP	Védettség (por, kif-röccsenő víz)
220-240 V ~ / 50 Hz / egyfázisú	Elektromos csatlakozás - feszültség - frekvencia - fázis
Operating pressure Hi P MPa	Megengedett üzemi túlnyomás a nagynyomású oldalon
Operating pressure Lo P MPa	Megengedett üzemi túlnyomás az alacsony nyomású oldalon
NET WEIGHT kg	Nettó tömeg
	A termék tűzveszélyes folyadékot tartalmaz (A2 biztonsági osztály).

### 3.6 CE-jelölés



A CE-jelölés dokumentálja, hogy a termékek a megfelelőségi nyilatkozat alapján megfelelnek a vonatkozó irányelvek alapvető követelményeinek.

A gyártó ezennel kijelenti, hogy a jelen útmutatóban leírt rádióberendezésének típusa megfelel a 2014/53/EU irányelvnek.

Az EU-megfelelőségi nyilatkozat teljes szövege megtekinthető a következő webhelyen:

<https://www.vaillant-group.com/doc/doc-radio-equipment-directive>

## 4 Üzemeltetés

A termék vezérlése a távvezérlővel történik.

### 4.1 Kijelző

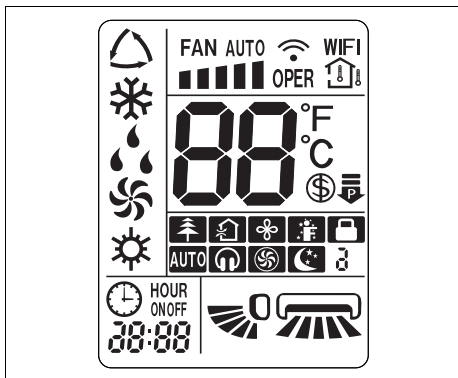

Szimbólum	Leírás
	Önálló üzem
	Hűtési üzem
	Páramentesítő (szárító) üzem
	Szellőztetés üzem
	Fűtési üzem

Szimbólum	Leírás
	Ventilátorfunkció és -fordulatszám
	Adatátvitel
	WLAN funkció aktiválva
	Megjelenik a helyiség hőmérséklet
	Hőmérséklet-kijelzés
	Takarék funkció aktiválva
	Teljesítménykorlátozás funkció
	Ionizációs üzemmód aktív
	Frisslevegő üzemmód aktiválva (funkció nem elérhető)
	X-Fan funkció
	I FEEL üzemmód aktiválva
	A távvezérlő zárolása
	QUIET üzemmód aktiválva
	TURBO üzemmód aktiválva
	SLEEP üzemmód aktiválva
	TIMER üzemmód aktiválva (kezdő időpont/végző időpont)
	Óra
	A függőleges levegőelosztás üzemi kijelzője
	A vízszintes levegőelosztás üzemi kijelzője

## 4.2 Kezelőelem

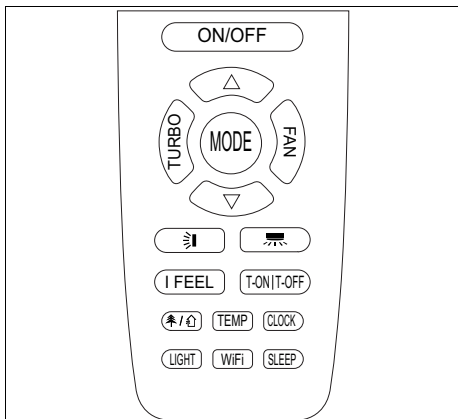

Gomb	Leírás
ON/OFF	A termék bekapcsolása/kikapcsolása
TURBO	A TURBO mód aktiválása/deaktiválása
MODE	Az üzemmód kiválasztása
FAN	A ventilátor-fordulatszám kiválasztása
▲	A beállított érték növelése
▼	A beállított érték csökkentése
☰	A függőleges levegőelosztás kiválasztása
☷	A vízszintes levegőelosztás kiválasztása
I FEEL	A I FEEL mód aktiválása/deaktiválása
T-ON/T-OFF	A TIMER mód aktiválása/deaktiválása
☼/☽	Ionizációs üzemmód/frisslevegő üzemmód aktiválása/deaktiválása
TEMP	A kívánt/helyiség-hőmérséklet kijelzése
CLOCK	Idő beállítása
LIGHT	A kijelzővilágítás aktiválása/deaktiválása a beltéri egységen
WIFI	A WLAN funkció aktiválása
SLEEP	A SLEEP mód aktiválása/deaktiválása

## 4.3 Elemek behelyezése



### Tudnivaló

Ha a terméket a távvezérlővel kezeli, akkor irányítsa azt közvetlenül a beltéri egységre.

A távvezérlő hatótávolsága kb. 7 m. A hatótávolság csökkenhet olyan helyiségekben, ahol fénycsöves világítás vagy vezeték nélküli telefon működik.

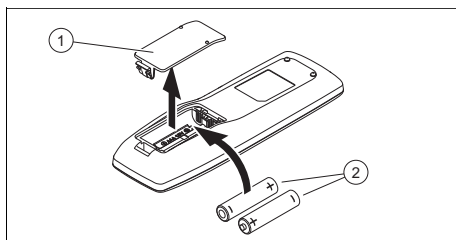

1. Vegye le az elemrekesz fedelét (1).
2. Helyezze be a 2 darab új, AAA (2) típusú elemet. Eközben ügyeljen a pólusok megfelelő elhelyezkedésére (lásd az elemrekeszt).
3. Ismét helyezze fel az elemrekesz (1) fedelét.
  - ▽ Ha a kijelző nem kapcsol be, akkor ellenőrizze, hogy az elemek kifogástalanul vannak-e behelyezve.

## 4.4 Termék be-/kikapcsolása



- ▶ Nyomja meg a **ON/OFF** gombot a termék be- vagy kikapcsolásához.

## 4.5 Üzemmód kiválasztása



- ▶ A **MODE** megnyomásával az üzemmódok között válthat, és kiválaszthat egy üzemmódot:
  - ◁ Automata üzemmód: ▲
  - ◁ Hűtési üzem: ❄
  - ◁ Fűtési üzem: ☀
  - ◁ Szellőztetési üzem: 🌀
  - ◁ Párátlanító (szárító) üzem: ☁

### 4.5.1 Önálló üzem

Automatikus üzemmódban a termék a helyiség-hőmérséklettől és kiválasztott hőmérséklettől függően automatikusan választja meg a hűtési üzemet vagy a fűtési üzemet.



A kívánt hőmérséklet a  vagy a  használatával állítható be. (→ Oldal: 95)

A ventilátor fordulatszáma a  használatával állítható be. (→ Oldal: 94)



A függőleges és vízszintes levegőelosztás a  vagy  használatával állítható be. (→ Oldal: 95)

### 4.5.2 Hűtés

Hűtési üzemben a beltéri egység a helyiséget a kívánt hőmérsékletre hűti.

A kívánt hőmérséklet a  vagy a  használatával állítható be. (→ Oldal: 95)

A ventilátor fordulatszáma a  használatával állítható be.

A függőleges és vízszintes levegőelosztás a  vagy  használatával állítható be. (→ Oldal: 95)





#### Tudnivaló



Ha a termék magas páratartalom esetén hosszabb időn keresztül hűtési üzemben működik, a kifűvő-rácsból víz csepeghet.

### 4.5.3 Fűtési üzem

Fűtési üzemben a beltéri egység a helyiséget a kívánt hőmérsékletre hűti.

A kívánt hőmérséklet a  vagy a  használatával állítható be. (→ Oldal: 95)

A ventilátor fordulatszáma a  használatával állítható be.



A függőleges és vízszintes levegőelosztás a  vagy  használatával állítható be. (→ Oldal: 95)

### 4.5.4 Szellőztetés üzem

Szellőztetés üzemben a beltéri egység a helyiség levegőjét átfogatja.

A helyiség hőmérsékletén nem változtat.



A ventilátor fordulatszáma a  használatával állítható be.

A függőleges és vízszintes levegőelosztás a  vagy  használatával állítható be. (→ Oldal: 95)

### 4.5.5 Pármentesítő (szárító) üzem



A pármentesítő üzemben a beltéri egység csökkenti a levegő páratartalmát.

A ventilátor fordulatszáma alapbeállítás-ként alacsony, és nem állítható.

A függőleges és vízszintes levegőelosztás a  vagy  használatával állítható be. (→ Oldal: 95)

## 5 Kezelő- és kijelzőfunkciók

### 5.1 Idő beállítása



1. Nyomja meg a következőt: .  
<  villog a kijelzőn.
2. Állítsa be a kívánt időt. (→ Oldal: 95)
3. A beállítás nyugtázáshoz nyomja meg a  gombot.

### 5.2 A beltéri egység kijelzőmegvilágításának be-/kikapcsolása

- ▶ Nyomja meg a  gombot a beltéri egység kijelzőmegvilágításának be- vagy kikapcsolásához.

### 5.3 A hőmérséklet-kijelzés mértékegységének módosítása

**Feltétel:** A termék ki van kapcsolva.

- ▶ Nyomja meg egyszerre a  és a  gombot a hőmérséklet Celsius vagy Fahrenheit értékben történő megjelenítéséhez a távirányító kijelzőjén.

## 5.4 A hőmérséklet-kijelzés módosítása

1. Nyomja meg a **TEMP** gombot, hogy a beltéri egység kijelzőjén megjelenjen a kívánt hőmérséklet.
2. Nyomja meg ismét a **TEMP** gombot, hogy a beltéri egység kijelzőjén megjelenjen a szobahőmérséklet, és a távvezérlő kijelzőjén megjelenjen a  kijelzés.

## 5.5 Független levegőelosztás beállítása

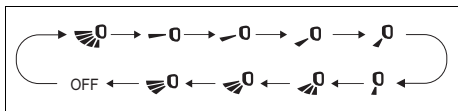



1. Nyomja meg a következőt: .  
◁ A távkapcsoló kijelzőjén megjelenik a független levegőelosztás működés kijelzése.

### 2. Alternatíva :

- ▶ Nyomja meg újra a  gombot a független levegőelosztás különböző irányainak váltásához:
  - Oszcilláló légáramlás a teljes szögben.
  - A levegő áramlása egy szűk területre (különböző szögek választhatók).
  - Oszcilláló légáramlás kisebb szögben (különböző szögek választhatók).

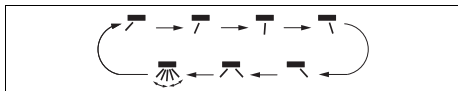
## 5.6 Vízszintes levegőelosztás beállítása



1. Nyomja meg a következőt: .  
◁ A távvezérlő kijelzőjén megjelenik a vízszintes levegőelosztás működés kijelzése. .

## 2. Alternatíva :





- ▶ Nyomja meg újra a  gombot a vízszintes levegőelosztás különböző irányainak váltásához: :
  - oszcilláló légáramlás a teljes szögben
  - légáramlás egy szűk területre (különböző szögek választhatók)
  - oszcilláló légáramlás kisebb szögben (különböző szögek választhatók)

## 5.7 Idő beállítása









### Tudnivaló

Ez a funkció nem áll rendelkezésre minden üzemmódban.

1. Nyomja meg a Clock gombot, ekkor az idő villog a vezérlőegység kijelzőjén.
2. Nyomja meg a  vagy a  gombot az idők egyenként 1 perccel történő módosításához.
3. **Alternatíva :**
  - ▶ Az idők gyorsabb módosításához tartsa lenyomva a  vagy  gombot.

## 5.8 Kívánt hőmérséklet beállítása

1. Nyomja meg a  vagy a  gombot a kívánt hőmérséklet beállításához.
2. Nyomja meg újra a  vagy a  gombot a kívánt hőmérséklet 1 fokkal történő módosításához.
3. **Alternatíva :**
  - ▶ Az kívánt hőmérséklet gyorsabb módosításához tartsa lenyomva a  vagy  gombot.

## 5.9 A ventilátor fordulatszámának beállítása



### Tudnivaló

Ez a funkció nem áll rendelkezésre minden üzemmódban.

Kattintson a **FAN** gombra a ventilátor fordulatszámának beállításához, az alábbi funkciósorozatot követve:

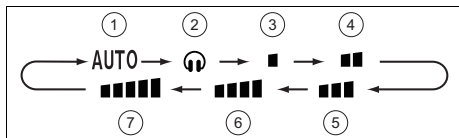

- |  |   |
|--|---|
| 1 Önálló üzem                              | 5 Közepes ventilátor-fordulatszám       |
| 2 Quiet üzemmód                            | 6 Közepes–magas ventilátor-fordulatszám |
| 3 Alacsony ventilátor-fordulatszám         | 7 Magas ventilátor-fordulatszám         |
| 4 Közepes–alacsony ventilátor-fordulatszám |   |

## 5.10 Távkapcsoló lezárás

- ▶ Nyomja meg egyidejűleg a és a gombokat a távvezérlő zárolásához vagy feloldásához.
- ◀ A zárolt távvezérlő kijelzőjén megjelenik a zárolás kijelzése .

## 5.11 Ionizációs funkció

Az ionizációs funkció tisztítja a helyiség levegőjét. Ha a szimbólum megjelenik a távkapcsoló kijelzőjén, a funkció aktív van. A funkció aktiválásához és deaktiválásához nyomja meg a és a gombot.

## 5.12 Sleep funkció

A Sleep funkció segítségével beállíthatja a helyiség hőmérsékletét az alvási időszakhoz. Ez a funkció növeli a komfortot, és 4 különböző beállítással optimalizálja az áramfogyasztást. Ha a Sleep funkció be van állítva, a rendszer automatikusan szabályozza a hőmérsékletet.

## 5.12.1 Sleep üzemmód

Hűtési üzemmódban a Sleep üzemmód aktiválásakor a berendezés egy óta után 1 °C-kal, 2 üzemmórá után 2 °C-kal növeli a hőmérsékletet, és ezután ezen az értéken tartja.

Fűtési üzemmódban a Sleep üzemmód aktiválásakor a berendezés egy óta után 1 °C-kal, 2 üzemmórá után 2 °C-kal csökkenti a hőmérsékletet, és ezután ezen az értéken tartja.

## 5.12.2 Sleep üzemmód

### 5.12.2.1 Hűtési vagy párátlantási üzemmód

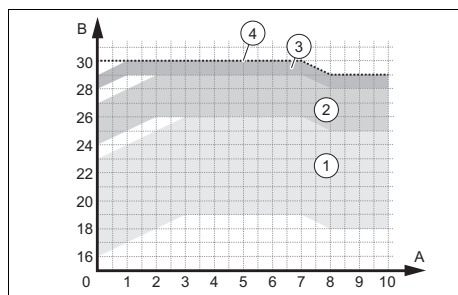

- |   |   |
|---|---|
| 1 Üzemi tartományok – 16 és 23 °C közötti hőmérséklet van beállítva | 3 Üzemi tartományok – 28 és 29 °C közötti hőmérséklet van beállítva |
| 2 Üzemi tartományok – 24 és 27 °C közötti hőmérséklet van beállítva | 4 Üzemi tartományok – 30 °C hőmérséklet van beállítva               |





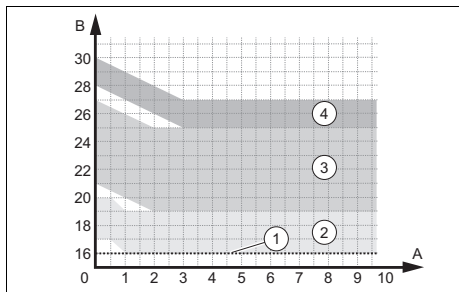



## 5.12.2.2 Fűtési üzem



- |   |   |
|---|---|
| 1 Üzemi tartományok – 16 °C hőmérséklet van beállítva               | 3 Üzemi tartományok – 21 és 27 °C közötti hőmérséklet van beállítva |
| 2 Üzemi tartományok – 17 és 20 °C közötti hőmérséklet van beállítva | 4 Üzemi tartományok – 28 és 30 °C közötti hőmérséklet van beállítva |





## 5.12.3 Sleep üzemmód

A Sleep üzemmód  lehetővé teszi a hőmérséklet programozását a következő nyolc óra mindegyikére.

- ▶ A Sleep  üzemmódban nyomja meg hosszabban a **TURBO** hosszabban a gombot a hőmérséklet-beállítás eléréséhez.
- ▶ Állítsa be a kívánt hőmérsékletet a  és  gombbal, majd nyomja meg ismét a **TURBO** gombot a kiválasztott hőmérséklet első órához történő megerősítéséhez.
- ▶ Ismételje az eljárást a kívánt hőmérséklet kiválasztásához a következő nyolc óra estében is.
  - ◁ A kiválasztást követően a távvezérlő kijelzője visszatér eredeti állapotába, és a bekapcsolt Sleep üzemmód  látható.
  - ◁ A programozás során a távvezérlő automatikusan kilép a Sleep üzemmód  beállításából és visszatér az eredeti képernyőhöz, ha 10 másodpercig nem nyomnak meg gombot.

- ◁ Ha a beállítási eljárás során megnyomja a **ON/OFF**, **MODE**, **SLEEP** gombot vagy más funkciót, akkor a Sleep  üzemmód beállításából is kilép.

## 5.12.4 A Sleep funkció beállítása

1. Nyomja meg a következőt: **MODE**.
  - ◁ A kijelzőn megjelennek a különböző üzemmódok.
2. Válassza a hűtési üzemmódot  vagy a fűtési üzemmódot .
3. Válassza ki a **SLEEP** üzemmódot.
  - ◁ A távkapcsoló kijelzőjén megjelenik a Sleep  üzemmód funkciójának kijelzése, ha egyszer nyomja meg a gombot, a Sleep  üzemmód, ha kétszer nyomja meg a gombot, vagy a Sleep  üzemmód, ha háromszor nyomja meg a gombot.

## 5.13 A TIMER mód aktiválása/deaktiválása

1. Bizonyosodjon meg arról, hogy a terméken az óra szerinti idő helyesen van beállítva. (→ Oldal: 94)



### Tudnivaló

A **T-ON|T-OFF** gombnak két funkciója van, amelyek a bal oldali (Timer ON) és a jobb oldali (Timer OFF) megnyomásával aktiválhatók.

2. Nyomja meg a következőt: **T-ON|T-OFF**.
  - ◁ A termék aktuális működési állapotától függően (kikapcsolt/bekapcsolt állapotban) a kijelzőn az ON ill. OFF villog.
3. Állítsa be a kívánt időt. (→ Oldal: 95)
4. A beállított kezdő és végső időpont nyugtázásához nyomja meg a **T-ON|T-OFF** gombot.
  - ◁ A kijelzőn folyamatosan a ON ill. OFF kijelzés látható.
  - ◁ A kikapcsolt termék a beállított kezdési időpontban kapcsol be, a

bekapcsolt termék pedig a beállított végső időpontban kapcsol ki.

5. Nyomja meg ismét a **T-ON|T-OFF** gombot a TIMER mód aktiválásához.

## 5.14 Az TURBO üzemmód aktiválása



### Tudnivaló

A TURBO üzemmód hűtési és fűtési üzemmódban is elérhető.

- ▶ Nyomja meg ismét az **TURBO** gombot az TURBO mód aktiválásához/deaktiválásához.
  - ◁ A TURBO üzemmódban a termék maximális ventilátorsebességgel működik.

## 5.15 Az I FEEL mód aktiválása/deaktiválása



### Tudnivaló

Az I FEEL üzemmód a távvezérlő hőmérséklet-érzékelőjét használja, hogy a helyiség hőmérsékletét és a légáramot jobban vezérelje.

1. Nyomja meg ismét az **I FEEL** gombot az I FEEL mód aktiválásához.
  - ◁ Ha az I FEEL üzemmód aktiválva van, a kijelzőn a szimbólum látható.

**Feltétel:** Az I FEEL üzemmód aktiválva van

- ▶ Győződjön meg arról, hogy a távvezérlő:
  - az ön közelében van.
  - a beltéri egység hatótávolságán belül van.
  - nem hőforrás vagy hűtőkészülék közelében van.

## 5.16 A takarékké funkció aktiválása/deaktiválása



### Tudnivaló

A takarékké funkció fűtési üzemben 8 °C felett, hűtési üzemben pedig 27 °C alatt tartja a helyiség hőmérsékletét.

### Hűtési üzem

1. Válassza a hűtési üzemmódot .
2. A takarékké funkció aktiválásához tartsa egyszerre lenyomva a **TEMP** és a **CLOCK** gombot.
  - ◁ A távvezérlő kijelzőjén az "SE" jelenik meg, és az egység automatikusan beállítja a hőmérsékletet, hogy a legjobb teljesítményt és energia-takarékosságot elérje.



### Tudnivaló

Az hűtési üzem takarékké funkció beállításakor a ventilátor fordulatszámát alapbeállítás szerint az automatikus üzemmódban, ami nem módosítható.



### Tudnivaló

A hűtési üzemmód takarékké funkció nem felel meg a Sleep funkciónak.

### Fűtési üzem

3. Válassza a fűtési üzemmódot .
4. A takarékké funkció aktiválásához tartsa egyszerre lenyomva a **TEMP** és a **CLOCK** gombot.
  - ◁ A távvezérlő kijelzőjén a "8" és a beltéri egység kijelzőjén pedig a "8" jelenik meg.
  - ◁ A készülék 8 °C-on tartja a helyiség hőmérsékletét.



### Tudnivaló

Az fűtési üzem takaréék funkció beállításakor a ventilátor fordulatszámá alapbeállítás szerint az automatikus üzemmód, ami nem módosítható.



### Tudnivaló

A fűtési üzemmód takarékosági funkció nem felel meg a Sleep funkciónak.





### Tudnivaló

Ha a hőmérséklet-kijelző egység Fahrenheitben van, a távvezérlő és a beltéri egység kijelzőjén a "46" helyett a "8" látható.

## 5.17 Teljesítménykorlátozás funkció

A teljesítménykorlátozás funkció csökkenti a kompresszor fordulatszámát, ezáltal korlátozza a készülék használatát, csökkenti a nyomásszintet és a zajkibocsátást.

- ▶ Nyomja meg egyidejűleg a **MODE** és **SLEEP** gombokat a funkció aktiválásához.
  - ◁ A távvezérlő kijelzőjén a  szimbólum jelenik meg, és a kompresszor fordulatszámá a 75%-ára csökken.
- ▶ Nyomja meg ismét a **MODE** és **SLEEP** gombokat a funkció növeléséhez.
  - ◁ A távvezérlés kijelzőjén megjelenik a  szimbólum.
- ▶ A funkció kikapcsolásához nyomja meg ismét egyszerre a **MODE** és **SLEEP** gombokat, és a kompresszor frekvenciája 50%-ra csökken.



### Tudnivaló

A készülék kikapcsolásakor a teljesítménykorlátozás funkció érvényét veszti. Ha a funkciót ismét aktiválni akarja, akkor bekapcsolt készülék esetén ismételtlen nyomja meg egyszerre a **MODE** és **SLEEP** gombot.

Ha az aktuális teljesítmény a  üzemmód maximális teljesítménye alatt van, akkor a teljesítmény nem korlátozható, amikor ez az üzemmód be van kapcsolva.

Ha egy kültéri egység és két vagy több beltéri egység van felszerelve, akkor a kültéri egység a teljesítménykorlátozás üzemmódba lép, ha az egyik beltéri egységen bekapcsolják a teljesítménykorlátozást; ha két beltéri egységen bekapcsolják a teljesítménykorlátozást, akkor a kültéri egység a két beltéri egység közül az alacsonyabb teljesítményre korlátozott alapján korlátozza a teljesítményét.

## 5.18 A beltéri egység öntisztító funkciója

Az öntisztító funkció megakadályozza a szennyeződés és penész felhalmozódását azáltal, hogy megszünteti a nedvességet a beltéri egységben.

ha az öntisztító funkció aktiválva van, akkor az egység hűtési üzemmódban alacsonyabb fordulatszámon kezd működni. Ennél az eljárásnál a kondenzvíz kimossa az akkumulátort. A készülék ezután fűtési üzemmódba kapcsol, a ventilátor alacsony fordulatszámon működik, és kiszárítja az akkumulátort, illetve az egység belsejét. Végül az egység szellőztető üzemmódba kapcsol, így teszi teljessé a szárítást.

## 5.19 A beltéri egység öntisztító funkciójának aktiválása

1. A készülék kikapcsolt állapotában nyomja meg egyszerre 5 másodpercig a **MODE** és **FAN** gombokat az öntisztító funkció elindításához.
  - ◁ A beltéri egység kijelzőjén a CL betűk jelennek meg.
2. A funkció leállításához nyomja meg ismét a és a **MODE** **FAN** gombot.
  - ◁ Ha az öntisztító funkciót a művelet lefutása előtt megállítja, akkor a készülék bekapcsolt ventilátorral, kis fordulatszámon egy ideig tovább működik, hogy az egységet kiszárítsa.



### Tudnivaló

Az öntisztítási funkció teljes művelete kb. 30 percet vesz igénybe.

## 5.20 Üzemeltetés több beltéri egységgel

Ha az Ön klímaberendezése több beltéri egységből áll, akkor az egyes helyiségek hőmérsékletét egymástól függetlenül lehet beállítani.

Ügyeljen arra, hogy a az összes beltéri egység vagy hűtési üzemmódra, vagy fűtési üzemmódra legyen beállítva, hogy a berendezés megfelelően tudjon működni.

## 6 Wi-Fi kapcsolatra képes

### 6.1 WiFi funkció

**Érvényesség:** VAIB1-020WNI VAGY VAIB1-025WNI VAGY VAIB1-035WNI VAGY VAIB1-050WNI VAGY VAIB1-065WNI

A WiFi funkció lehetővé teszi az üzemeltető számára, hogy a klímaberendezést mobiltelefonnal vagy tablettel összekapcsolja, így az üzemet és a programozást alkalmazásból távvezérelheti.

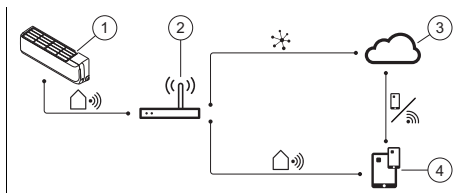

- |   |                            |   |  |
|---|----------------------------|---|--|
| 1 | Intelligens beltéri egység | 3 | Felhő                                    |
| 2 | Vezeték nélküli router     | 4 | Applikáció mobil-készülékek vezérléséhez |

### 6.2 WiFi funkció aktiválása/deaktiválása

1. Nyomja meg a **WiFi** gombot a WiFi funkció aktiválásához.
  - ◁ A kijelzőn **WiFi** jelenik meg.
2. Nyomja meg és tartsa lenyomva 5 másodpercig a **WiFi** gombot a WiFi funkció deaktiválásához.

### 6.3 Az alkalmazás letöltése és telepítése

1. Szkenelje be az országának megfelelő QR-kódot, amely a függelékben található: Country specifics.
2. Kövesse a weboldalon található utasításokat az alkalmazás letöltéséhez az App Store™ vagy a Google Play™ áruházból.



### Tudnivaló

Kérjük, vegye figyelembe, hogy azokban az országokban, ahol a mi alkalmazásunk nem érhető el, egy külső szolgáltatótól származó alkalmazást fogunk ajánlani Önnek. Azokban az országokban, ahol a mi alkalmazásunkra hivatkozunk, a következő alkalmazásplatformokról is letöltheti a harmadik féltől származó alkalmazást.

## 7 Ápolás és karbantartás

### 7.1 A termék ápolása

- ▶ A burkolatot kevés, oldószermentes tisztítószerrel átitatott, nedves kendővel törölje le.
- ▶ Ne használjon spray-t, súrolószereket, mosogatószereket, oldószer- vagy klór-tartalmú tisztítószereseket..

### 7.2 Beltéri egység tisztítás

1. Törölje le a beltéri egység burkolatát puha, száraz törlőkendővel.
2. Makacsabb szennyeződések esetén tisztítsa meg a burkolatot vízzel és semleges tisztítószerrel.
  - A beltéri egység belső terébe ne kerüljenek tisztítószeresek.

### 7.3 Kültéri egység tisztítása

1. Törölje le a kültéri egység burkolatát száraz törlőkendővel.
2. Adott esetben távolítsa el a szennyeződést a levegőbeszívó nyílás felületéről.
3. Ha a kültéri egység poros környezetben üzemel, tisztítsa meg rendszeresen a hőcserélő lamelláit puha kefével.

### 7.4 Távvezérlő készülék tisztítása

- ▶ A távvezérlő tisztításához csak száraz rongyot használjon.

### 7.5 Karbantartás

A tartós üzembiztonság, a megbízhatóság és a hosszú élettartam előfeltétele a termék engedéllyel rendelkező szakember által évente elvégzett felülvizsgálata/karbantartása.

## 8 Üzemen kívül helyezés

### 8.1 A termék átmeneti üzemen kívül helyezése

- ▶ Nyomja meg a be/ki gombot.
  - ◁ A kijelző kialszik.

### 8.2 A termék végleges üzemen kívül helyezése

- ▶ Bízson meg egy szakembert a termék végleges üzemen kívül helyezésével. Kérjük, forduljon feljogosított szakemberhez.

#### 8.2.1 A hűtőközeget ártalmatlanítsa

A termék R32 hűtőközeget tartalmaz, amelynek nem szabad a légkörbe jutnia.

- ▶ A hűtőközeget csak minősített szakemberrel ártalmatlanítsa.

## 9 Újrahasznosítás és ártalmatlanítás

### A csomagolás ártalmatlanítása

- ▶ A csomagolás ártalmatlanítását bízza a terméket telepítő szakemberre.

### Termék ártalmatlanítása



■ Amennyiben a terméket ezzel a jelzéssel látták el:

- ▶ A terméket tilos a háztartási hulladékkal együtt ártalmatlanítani.
- ▶ Ehelyett adja le a terméket egy elektromos és elektronikus készülékekre szakosodott gyűjtőhelyen.

### Elemek/akkumulátorok ártalmatlanítása



■ Ha a termék olyan elemeket/akkukat tartalmaz, melyek ezzel a jelzéssel vannak ellátva:

- ▶ Ebben az esetben az elemeket/akkumulátorokat az azok számára létrehozott gyűjtőhelyen ártalmatlanítsa.
  - ◁ **Feltétel:** Az elemek/akkumulátorok roncsolásmentesen eltávolíthatók a termékből. Különben a termékkel együtt kerülnek ártalmatlanításra.
- ▶ A törvényi előírások szerint a használt elemek visszavétele kötelező, mivel az elemek/akkumulátorok az egészségre és a környezetre káros anyagokat tartalmazhatnak.

### **Személyes adatok törlése**

A személyes adatokkal jogosulatlan harmadik felek visszaélhetnek.

Ha a termék személyes adatokat tartalmaz:

- ▶ A termék ártalmatlanítása előtt bizonyosodjon meg róla, hogy sem a terméken, sem a termékben (pl. online bejelentkezési adatok vagy hasonló) nem található személyes adatok.

## **10 Garancia és vevőszolgálat**

### **10.1 Garancia**

A gyártói garanciához kapcsolódó információkat a(z) Country specifics című részben találja.

### **10.2 Vevőszolgálat**

Vevőszolgálatunk elérhetőségeit a(z) Country specifics című részben vagy weboldalunkon találja.

## Melléklet

# A Zavarelhárítás

Probléma	Lehetséges okok	Elhárítás
A távkapcsoló kijelzője nem kapcsol be	Ellenőrizze, hogy az elemek kifogástalanul vannak-e behelyezve.	Ügyeljen a pólusok kifogástalan elhelyezkedésére.
	Az elemek lemerültek	Cserélje ki az elemeket. A két elemet mindig egyszerre cserélje ki.
A rendszer nem indul el azonnal	A rendszert kikapcsolás után ne indítsa azonnal újra.	A rendszer védelme céljából leállást követően a rendszer legalább 3 percre kikapcsol. A rendszert csak ennek az időnek az elteltével kapcsolja vissza.
	A termék védelme érdekében a védő áramkör kikapcsol, ha a csatlakozódugót kihúzza a csatlakozóaljzatból, és közvetlenül utána ismét bedugja.	
A rendszer nem működik (a ventilátor nem kapcsol be)	A hálózati csatlakozókábel nincs csatlakoztatva	Dugja a csatlakozódugót a csatlakozóaljzatba, és kapcsolja be a beltéri egységet.
	Az áramellátás meghibásodott	Állítsa helyre a rendszer áramellátását.
	A biztosíték meghibásodott	Értesítsen egy szakembert.
Elégtelen hűtés vagy fűtés	Az ajtók és/vagy ablakok ki vannak nyitva	Csukja be az ajtókat és/vagy ablakokat.
	Hőforrás van a helyiségben (sok ember van a helyiségben)	Ha lehetséges, távolítsa el a hőforrást.
	A termosztát a hűtési üzemben túl nagy hőmérsékletre van beállítva	Állítsa be a hőmérsékletet optimálisan.
	A termosztát a fűtési üzemben túl alacsony hőmérsékletre van beállítva	Állítsa be a hőmérsékletet optimálisan.
	A levegőszűrő elszennyeződött vagy eltömődött	Tisztítsa ki a levegőszűrőket.
	Akadály van a levegőbeszívó és levegőkifúvó nyílás előtt	Távolítsa el az akadályt megfelelő levegőcirkuláció biztosításához.
	A helyiség-hőmérséklet nem érte el a meghatározott szintet	Várjon egy pillanatot.
	Közvetlen szolársugárzás az ablakon keresztül, miközben a termék hűtési üzemben működik	Védje a beltéri egységet a szolársugárzástól (pl.: függöny elhúzása, redőnyök leeresztése ...).
Zaj keletkezése	Az üzemeltetés közben vagy kikapcsolt egység esetén esetleg nyirkorgás hallható. Az első 2 - 3 percben lehangosabb a zaj.	Ennek a nyirkorgásnak az oka a hűtőközeg áramlása az egységben. A zaj nem hibás működésre utal.
	A rendszer üzemelése közben roppanások hallhatók	Ennek a zajnak az okai a hőmérséklet-változások, és ehhez kapcsolódva a ház tágulása vagy összehúzódása. A zaj nem hibás működésre utal.

<b>Probléma</b>	<b>Lehetséges okok</b>	<b>Elhárítás</b>
Zaj keletkezése	A rendszer üzemelése közbeni hangos levegőzajt a levegőszűrő elszennyeződése okozhatja	Tisztítsa ki alaposan a levegőszűrőket.
Szagképződés	A rendszer szagokat keringtet a helyiség levegőjébe (cigaretta vagy bútor szaga)	Nincs korrekciós intézkedés
Köd- vagy gőzképződés	Fűtési üzemben vagy alacsony hőmérsékletek esetén a külső egységbe gőz keletkezhet a leolvasztási folyamat során.	Nincs korrekciós intézkedés
A beltéri egység kijelzőjén E07 jelenik meg.	A légkondicionáló rendszer egyes beltéri egységei nem ugyanazon üzemmódban vannak konfigurálva.	Állítsa az összes beltéri egységet vagy hűtési üzembe, vagy pedig fűtési üzembe.



# Istruzioni per l'uso

## Indice

<b>1</b>	<b>Sicurezza .....</b>	<b>107</b>	5.3	Modifica dell'unità di indicazione della temperatura .....	115
1.1	Uso previsto .....	107	5.4	Modifica dell'indicazione della temperatura .....	115
1.2	Avvertenze di sicurezza generali .....	107	5.5	Regolazione della distribuzione verticale dell'aria .....	115
<b>2</b>	<b>Avvertenze sulla documentazione .....</b>	<b>110</b>	5.6	Regolazione della distribuzione orizzontale dell'aria .....	115
2.1	Osservanza della documentazione complementare .....	110	5.7	Impostazione dell'ora .....	115
2.2	Conservazione della documentazione .....	110	5.8	Taratura della temperatura desiderata .....	116
2.3	Validità delle istruzioni .....	110	5.9	Impostazione della velocità della ventola .....	116
<b>3</b>	<b>Descrizione del prodotto .....</b>	<b>110</b>	5.10	Bloccaggio del telecomando .....	116
3.1	Struttura dell'unità interna agganciata alla parete .....	110	5.11	Funzione di ionizzazione .....	116
3.2	Struttura dell'unità interna a cassetta .....	110	5.12	Funzione Sleep .....	116
3.3	Funzioni principali .....	111	5.13	Attivazione/disattivazione della modalità TIMER .....	118
3.4	Intervalli di temperatura ammessi per il funzionamento .....	111	5.14	Attivazione della modalità TURBO .....	118
3.5	Descrizione della targhetta identificativa dell'unità interna .....	111	5.15	Attivazione/disattivazione della modalità I FEEL .....	118
3.6	Marchatura CE .....	112	5.16	Attivazione/disattivazione della funzione di risparmio .....	118
<b>4</b>	<b>Funzionamento .....</b>	<b>112</b>	5.17	Funzione di limitazione della potenza .....	119
4.1	Display .....	112	5.18	Funzione autopulente dell'unità interna .....	120
4.2	Pannello comandi .....	113	5.19	Attivazione della funzione autopulente dell'unità interna .....	120
4.3	Inserimento delle batterie .....	113	5.20	Funzionamento con più unità interne .....	120
4.4	Accensione/spengimento del prodotto .....	113	<b>6</b>	<b>Connettività Wi-Fi .....</b>	<b>120</b>
4.5	Selezione della modalità di funzionamento .....	113	6.1	Funzione WiFi .....	120
<b>5</b>	<b>Funzioni di comando e visualizzazione .....</b>	<b>114</b>	6.2	Attivazione/disattivazione della funzione WiFi .....	120
5.1	Impostazione dell'ora .....	114	6.3	Download e installazione dell'app .....	121
5.2	Accensione/spengimento dell'illuminazione del display dell'unità interna .....	114	<b>7</b>	<b>Cura e manutenzione .....</b>	<b>121</b>
			7.1	Cura del prodotto .....	121
			7.2	Pulizia dell'unità interna .....	121

7.3	Pulizia dell'unità esterna .....	121
7.4	Pulizia del telecomando.....	121
7.5	Manutenzione .....	121
<b>8</b>	<b>Messa fuori servizio .....</b>	<b>121</b>
8.1	Disattivazione temporanea del prodotto.....	121
8.2	Disattivazione definitiva del prodotto.....	121
<b>9</b>	<b>Riciclaggio e smaltimento .....</b>	<b>122</b>
<b>10</b>	<b>Garanzia e servizio assistenza tecnica .....</b>	<b>122</b>
10.1	Garanzia .....	122
10.2	Servizio assistenza tecnica.....	122
	<b>Appendice .....</b>	<b>123</b>
<b>A</b>	<b>Soluzione dei problemi .....</b>	<b>123</b>

# 1 Sicurezza

## 1.1 Uso previsto

Con un uso improprio, possono insorgere pericoli per l'incolumità dell'utilizzatore o di terzi o anche danni al prodotto e ad altri oggetti.

Il prodotto è previsto per la climatizzazione di abitazioni e uffici.

L'uso previsto comprende:

- Il rispetto delle istruzioni per l'uso del prodotto e di tutti gli altri componenti dell'impianto in allegato
- Il rispetto di tutti i requisiti di ispezione e manutenzione riportate nei manuali.

Questo prodotto può essere utilizzato da bambini di età pari e superiore agli 8 anni e da persone con ridotte capacità fisiche, sensoriali o mentali o senza esperienza e conoscenza a patto che vengano sorvegliati o istruiti sull'utilizzo del prodotto in sicurezza e che capiscano i pericoli connessi all'utilizzo del prodotto. I bambini non devono giocare con il prodotto. La pulizia e la manutenzione effettuabile dall'utente non vanno eseguite da bambini senza sorveglianza.

Qualsiasi utilizzo diverso da quello descritto nel presente

manuale o un utilizzo che vada oltre quanto sopra descritto è da considerarsi improprio. È improprio anche qualsiasi utilizzo commerciale e industriale diretto. Anche l'impiego per la conservazione di generi alimentari, piante o altri prodotti alimentari facilmente deperibili è da considerarsi improprio.

### **Attenzione!**

Ogni impiego improprio non è ammesso.

## 1.2 Avvertenze di sicurezza generali

### 1.2.1 Pericolo di morte a causa delle modifiche al prodotto o nell'ambiente in cui è installato

- ▶ Non rimuovere, eludere né bloccare mai i dispositivi di sicurezza.
- ▶ Non manomettere i dispositivi di sicurezza.
- ▶ Non rimuovere o distruggere alcun sigillo applicato ai componenti.
- ▶ Non apportare modifiche:
  - al prodotto
  - alle linee di acqua e corrente
  - alla valvola di sicurezza
  - alle tubazioni di scarico
  - sugli ingressi ed uscite dell'aria

- sui tubi per l'adduzione d'aria e lo smaltimento d'aria
- agli elementi costruttivi che possono influire sulla sicurezza operativa del prodotto

### **1.2.2 Pericolo a causa di un utilizzo errato**

A seguito di un comando errato è possibile mettere a rischio se stessi e altre persone e causare danni materiali.

- ▶ Leggere attentamente queste istruzioni e tutta la documentazione complementare, in particolare il capitolo "Sicurezza" e le avvertenze.
- ▶ Eseguire le attività spiegate nelle presenti istruzioni per l'uso.

### **1.2.3 Rischio di lesioni e danni materiali se la manutenzione e la riparazione non vengono effettuate o vengono effettuate in modo inadeguato**

- ▶ Non tentare mai di eseguire di propria iniziativa lavori di manutenzione o interventi di riparazione del prodotto.
- ▶ Far eliminare immediatamente i guasti e i danni da un tecnico qualificato.
- ▶ Rispettare gli intervalli di manutenzione prescritti.

### **1.2.4 Pericolo di morte per fulgorazione**

- ▶ Non maneggiare il prodotto con mani bagnate o umide.

### **1.2.5 Pericolo di lesioni dovuto al refrigerante**

Il refrigerante che fuoriesce può provocare gravi lesioni agli occhi e comportare una mancanza di ossigeno nel luogo d'installazione.

- ▶ Non danneggiare alcun componente dell'apparecchio che contiene refrigerante.
- ▶ Prestare attenzione a non danneggiare, schiacciare o torcere le linee del climatizzatore con oggetti taglienti o appuntiti.
- ▶ Se il refrigerante è fuoriuscito, rivolgersi ad un tecnico specializzato qualificato che elimini la perdita.
- ▶ Se il refrigerante viene a contatto con gli occhi, consultare immediatamente un medico.
- ▶ Quando si utilizza il refrigerante, utilizzare guanti protettivi.

### **1.2.6 Rischio di lesioni a causa del ventilatore**

L'elevata velocità del ventilatore può provocare lesioni.

- ▶ Non inserire mai le dita o altri oggetti negli ingressi e nelle uscite dell'aria o tra le

lamelle mentre il prodotto è in funzione.

### **1.2.7 Pericolo di morte dovuto alle fiamme**

Nel prodotto viene impiegato un refrigerante con bassa infiammabilità (gruppo di sicurezza A2).

- ▶ Non utilizzare fiamme libere in prossimità del prodotto.
- ▶ Non utilizzare sostanze infiammabili in prossimità del prodotto, in particolare spray o gas infiammabili.

### **1.2.8 Pericolo per la salute dovuto al flusso d'aria diretto**

- ▶ Non orientare il getto d'aria direttamente sull'uomo, in particolare sui bambini e persone con handicap o anziane.

### **1.2.9 Rischio di un danno ambientale dovuto al refrigerante**

Il prodotto contiene un refrigerante che non deve essere rilasciato nell'atmosfera.

- ▶ Sincerarsi che un tecnico specializzato qualificato per i lavori con refrigeranti sottoponga il prodotto a manutenzione e lo ricicli o smaltisca dopo averlo messo fuori servizio.

### **1.2.10 Rischio di disturbi o malfunzionamenti**

- ▶ Non collocare alcun oggetto sopra o in prossimità dell'unità esterna.

### **1.2.11 Batterie**

- ▶ Rispettare il tipo di batteria, come descritto nelle presenti istruzioni; vedere capitolo "Targhetta del modello".
- ▶ Rimuovere le batterie e inserire le batterie, come descritto nelle presenti istruzioni, vedere capitolo "Sostituzione della batteria".
- ▶ Non ricaricare le batterie non ricaricabili.
- ▶ Rimuovere le batterie ricaricabili dal prodotto, prima di ricaricarle.
- ▶ Non combinare tipi di batterie diversi.
- ▶ Non combinare batterie nuove e usate.
- ▶ Inserire le batterie con polarità corretta.
- ▶ Rimuovere le batterie esaurite dal prodotto e smaltirle in modo corretto.
- ▶ Rimuovere le batterie prima di riporre il prodotto in previsione di un lungo periodo di inutilizzo o rottamarlo.
- ▶ Non cortocircuitare i contatti nel vano batterie del prodotto.

## 2 Avvertenze sulla documentazione

### 2.1 Osservanza della documentazione complementare

- ▶ Attenersi tassativamente a tutti i manuali di servizio allegati ai componenti dell'impianto.

### 2.2 Conservazione della documentazione

- ▶ Conservare il presente manuale e tutti altri documenti validi per l'ulteriore uso.

### 2.3 Validità delle istruzioni

Queste istruzioni valgono esclusivamente per i seguenti prodotti:

#### Codice di articolo del prodotto

Unità interna VAIB1-020WNI	8000010702
Unità interna VAIB1-025WNI	8000010695
Unità interna VAIB1-035WNI	8000010690
Unità interna VAIB1-050WNI	8000010703
Unità interna VAIB1-065WNI	8000010708
Unità interna VAM1-035KNI	8000010730
Unità interna VAM1-050KNI	8000010732

## 3 Descrizione del prodotto

### 3.1 Struttura dell'unità interna agganciata alla parete

Validità: VAIB1-020WNI O VAIB1-025WNI O VAIB1-035WNI O VAIB1-050WNI O VAIB1-065WNI

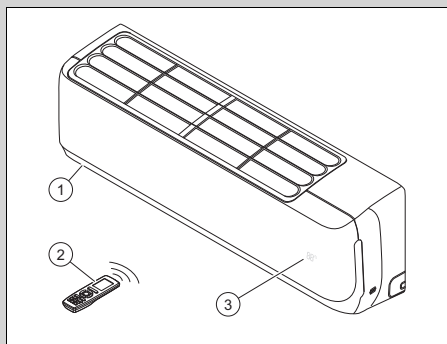

- |   |               |   |   |
|---|---------------|---|---|
| 1 | Unità interna | 3 | Temperatura/indicatore di funzionamento |
| 2 | Telecomando   |   |   |

### 3.2 Struttura dell'unità interna a cassetta

Validità: VAM1-035KNI O VAM1-050KNI

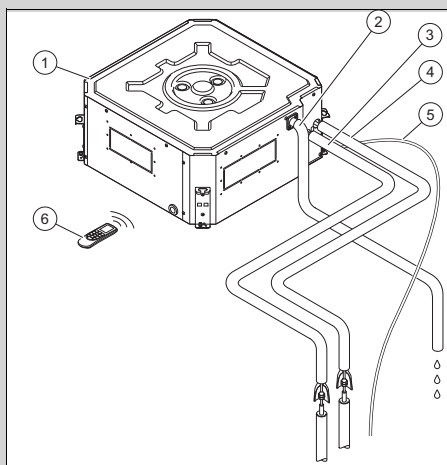

- |   |                                   |   |                                    |
|---|-----------------------------------|---|------------------------------------|
| 1 | Unità interna cassetta            | 4 | Tubazione del gas                  |
| 2 | Tubo di drenaggio per la condensa | 5 | Cavo di collegamento unità esterna |
| 3 | Linea del liquido                 | 6 | Telecomando                        |

### 3.3 Funzioni principali

Il telecomando controlla le funzioni riscaldamento, raffrescamento, ventilazione e deumidificazione del prodotto.

Il telecomando dispone di una funzione di temporizzazione per l'accensione e lo spegnimento temporizzati dell'unità interna.

#### 3.3.1 Riscaldamento

Il sensore della temperatura ambiente misura la temperatura ambiente. Quando la temperatura ambiente è inferiore al valore desiderato, la centralina attiva il riscaldamento.

Nel modo riscaldamento l'unità interna abbassa la temperatura del locale in cui è installato.

#### 3.3.2 Raffrescamento

Il sensore della temperatura ambiente misura la temperatura ambiente. Quando la temperatura ambiente supera il valore desiderato, la centralina attiva il raffrescamento.

Nel modo raffrescamento l'unità interna abbassa la temperatura del locale in cui è installato.

#### 3.3.3 Ventilazione

Nel modo ventilazione l'aria viene fatta ricircolare nel locale.

In modo ventilazione non è possibile regolare la temperatura.

#### 3.3.4 Deumidificazione

Nel modo deumidificazione, l'unità interna riduce l'umidità dell'aria nel locale in cui è installata.

In modalità deumidificazione non è possibile regolare la velocità della ventola. Il ventilatore funziona alla velocità minima.



### 3.4 Intervalli di temperatura ammessi per il funzionamento

La potenza di raffrescamento/termica dell'unità interna varia in base alla temperatura ambiente dell'unità esterna.

	Raffrescamento	Riscaldamento
Unità interna	16 ... 30 °C	16 ... 30 °C

### 3.5 Descrizione della targhetta identificativa dell'unità interna

Sulla targhetta identificativa sono riportate le seguenti indicazioni:

Abbreviazione/simbolo	Descrizione
	Leggere le istruzioni!
VAIB1-0XXWNI VAM1-0XXKNI	Nomenclatura prodotto
Air Conditioning - Indoor unit	Descrizione del prodotto
COOLING - Rated capacity kW	Capacità nominale in modalità raffrescamento
HEATING - Rated capacity kW	Capacità nominale in modalità riscaldamento
Max operating current A	Consumo massimo
IP	Tipo di protezione (polvere, spruzzi d'acqua)
220-240 V ~ / 50 Hz / monofase	Allacciamento elettrico - Tensione - Frequenza - Fase
Operating pressure Hi P MPa	Sovrappressione di esercizio ammessa sul lato alta pressione
Operating pressure Lo P MPa	Sovrappressione di esercizio ammessa sul lato bassa pressione
NET WEIGHT kg	Peso netto
	Il prodotto contiene un fluido facilmente infiammabile (gruppo di sicurezza A2).

### 3.6 Marcatura CE



Con la marcatura CE viene certificato che i prodotti, conformemente alla dichiarazione di conformità, soddisfano i requisiti fondamentali delle direttive pertinenti in vigore.

Con la presente il produttore dichiara che il tipo di impianto wireless descritto nelle presenti istruzioni è conforme alla Direttiva 2014/53/EU.

Il testo completo della dichiarazione di conformità UE è disponibile al seguente indirizzo Internet:

<https://www.vaillant-group.com/doc/doc-radio-equipment-directive>

## 4 Funzionamento

Il prodotto viene controllato tramite il telecomando.

### 4.1 Display

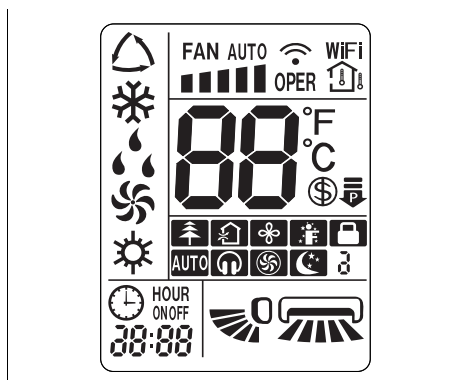

Simbolo	Descrizione
	Funzionamento e velocità della ventola
	Trasmissione dati
	Funzione WLAN attivata
	Viene visualizzata la temperatura ambiente
	Indicazione della temperatura
	Funzione di risparmio attivata
	Funzione di limitazione della potenza
	Modalità ionizzazione attiva
	Modalità aria fresca attivata (funzione non disponibile)
	Funzione X-Fan
	Modalità I FEEL attivata
	Bloccaggio del telecomando
	Modalità QUIET attivata
	Modalità TURBO attivata
	Modalità SLEEP attivata
	Modalità TIMER attivata (ora di avvio/ora di fine)
	Orologio
	Indicatore di funzionamento della distribuzione verticale dell'aria
	Indicatore di funzionamento della distribuzione orizzontale dell'aria

Simbolo	Descrizione
	Modalità automatica
	Modo raffrescamento
	Modo deumidificazione
	Modo ventilazione
	Modo riscaldamento



## 4.2 Pannello comandi

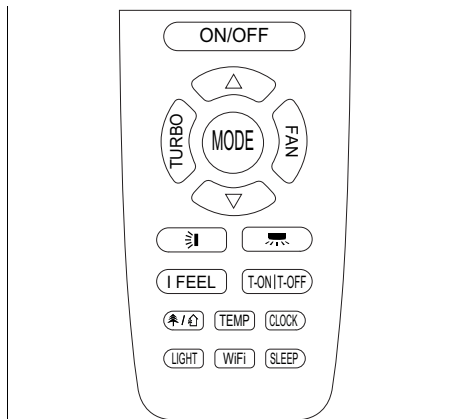

Tasto	Descrizione
ON/OFF	Accensione/spengimento del prodotto
TURBO	Attivazione/disattivazione della modalità TURBO
MODE	Selezione della modalità operativa
FAN	Selezione del numero di giri del ventilatore
▲	Aumento del valore impostato
▼	Diminuzione del valore impostato
☰	Selezione della distribuzione verticale dell'aria
☷	Selezione della distribuzione orizzontale dell'aria
I FEEL	Attivazione/disattivazione della modalità I FEEL
T-ON/T-OFF	Attivazione/disattivazione della modalità TIMER
🌿/🌬️	Attivazione/disattivazione della modalità ionizzazione/modalità aria fresca
TEMP	Visualizzazione della temperatura desiderata/ambiente
CLOCK	Impostare l'orario
LIGHT	Attivazione/disattivazione dell'illuminazione del display nell'unità interna
WiFi	Attivazione/disattivazione della funzione WLAN
SLEEP	Attivazione/disattivazione della modalità SLEEP

## 4.3 Inserimento delle batterie



### Avvertenza

Se si comanda il prodotto con il telecomando, orientare quest'ultimo immediatamente sull'unità interna.

La portata del telecomando è di circa 7 m. Nei locali con lampade fluorescenti o telefoni cordless, la portata potrebbe diminuire.

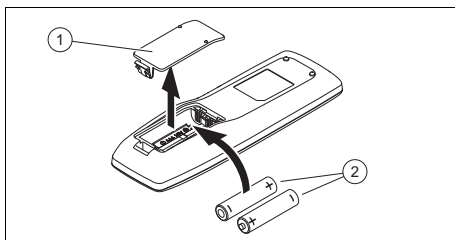

1. Rimuovere il coperchio (1) del vano batteria.
2. Inserire 2 batterie di tipo AAA (2). Prestare attenzione che la polarità sia corretta (vedere vano batterie).
3. Riapplicare il coperchio del vano batterie (1).
  - ▽ Se il display non si accende, controllare se le batterie sono inserite correttamente.

## 4.4 Accensione/spengimento del prodotto



- Premere **ON/OFF** per accendere o spegnere il prodotto.

## 4.5 Selezione della modalità di funzionamento



- Premere **MODE** per scorrere le modalità di funzionamento e selezionare una modalità:
  - ◁ Modo automatico: ▲
  - ◁ Modo raffrescamento: ❄️
  - ◁ Modo riscaldamento: ☀️
  - ◁ Modo ventilazione: 🌀
  - ◁ Modo deumidificazione: 💧

### 4.5.1 Modalità automatica

In modalità automatica il prodotto seleziona automaticamente la modalità raffrescamento o riscaldamento in base alla temperatura ambiente e alla temperatura selezionata.



La temperatura desiderata può essere impostata tramite  o . (→ Pagina 116)

La velocità del ventilatore può essere impostata tramite . (→ Pagina 114)



La distribuzione verticale o orizzontale dell'aria può essere impostata tramite  o . (→ Pagina 115)

### 4.5.2 Raffrescamento

Nel modo raffrescamento l'unità interna raffresca il locale alla temperatura desiderata impostata.

La temperatura desiderata può essere impostata tramite  o . (→ Pagina 116)

La velocità del ventilatore può essere impostata tramite .

La distribuzione verticale o orizzontale dell'aria può essere impostata tramite  o . (→ Pagina 115)





#### Avvertenza



Se il prodotto gira per un periodo di tempo prolungato con umidità dell'aria elevata nel modo raffrescamento, dalla griglia di scarico può gocciolare acqua.

### 4.5.3 Modo riscaldamento

Nel modo riscaldamento l'unità interna riscalda il locale alla temperatura desiderata impostata.

La temperatura desiderata può essere impostata tramite  o . (→ Pagina 116)

La velocità del ventilatore può essere impostata tramite .



La distribuzione verticale o orizzontale dell'aria può essere impostata tramite  o . (→ Pagina 115)

### 4.5.4 Modo ventilazione

Nel modo ventilazione l'unità interna fa ricircolare l'aria ambiente.

La temperatura ambiente quindi non viene modificata.



La velocità del ventilatore può essere impostata tramite .

La distribuzione verticale o orizzontale dell'aria può essere impostata tramite  o . (→ Pagina 115)

### 4.5.5 Modalità deumidificazione



In modalità deumidificazione l'unità interna riduce l'umidità dell'aria.

La velocità della ventola è impostata di default al numero di giri basso e non può essere regolata.

La distribuzione verticale o orizzontale dell'aria può essere impostata tramite  o . (→ Pagina 115)

## 5 Funzioni di comando e visualizzazione

### 5.1 Impostazione dell'ora

1. Premere .  
◀  lampeggia sul display.
2. Impostare l'ora. (→ Pagina 115)
3. Premere  per confermare l'impostazione.

### 5.2 Accensione/spegnimento dell'illuminazione del display dell'unità interna

- ▶ Premere  per accendere o spegnere l'illuminazione display dell'unità interna.

### 5.3 Modifica dell'unità di indicazione della temperatura

**Condizione:** Il prodotto è spento.



- Premere contemporaneamente  e **MODE** per visualizzare la temperatura in gradi Celsius o Fahrenheit sul display del telecomando.

### 5.4 Modifica dell'indicazione della temperatura

1. Premere **TEMP** per visualizzare la temperatura desiderata sul display dell'unità interna.
2. Premere nuovamente **TEMP** per visualizzare la temperatura ambiente sul display dell'unità interna; sul display del telecomando viene visualizzato .

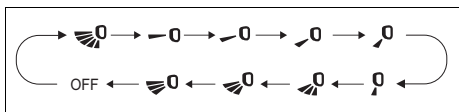

### 5.5 Regolazione della distribuzione verticale dell'aria

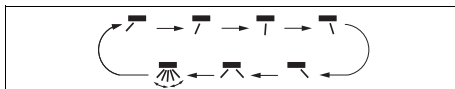

1. Premere .
  - ◁ Sul display del telecomando appare la spia di funzionamento per la distribuzione verticale dell'aria.
2. **Alternativa :**
  - Premere nuovamente  per scorrere le diverse direzioni della distribuzione verticale dell'aria:
    - Flusso dell'aria oscillante sull'intero angolo.
    - Flusso dell'aria su un'area ristretta (diversi angoli selezionabili).
    - Flusso dell'aria oscillante su un angolo più piccolo (diversi angoli selezionabili).

### 5.6 Regolazione della distribuzione orizzontale dell'aria







1. Premere .
  - ◁ Sul display del telecomando appare la spia di funzionamento per la distribuzione orizzontale dell'aria.
2. **Alternativa :**
  - Premere nuovamente  per scorrere le diverse direzioni della distribuzione orizzontale dell'aria:
    - flusso dell'aria oscillante sull'intero angolo
    - flusso dell'aria su un'area ristretta (diversi angoli selezionabili)
    - flusso dell'aria oscillante su un angolo più piccolo (diversi angoli selezionabili)

### 5.7 Impostazione dell'ora









#### Avvertenza

Questa funzione non è disponibile in tutte le modalità di funzionamento.

1. Premere il tasto Clock; l'ora lampeggia sul display del comando.
2. Premere  o  per modificare di volta in volta l'ora di 1 minuto.
3. **Alternativa :**
  - Premere e tenere premuto  o  per modificare l'ora più velocemente.

## 5.8 Taratura della temperatura desiderata

1. Premere  o  per impostare la temperatura desiderata.
2. Premere nuovamente  o  per modificare la temperatura desiderata di volta in volta di 1 grado.
3. **Alternativa :**
  - ▶ Premere e tenere premuto  o  per modificare più velocemente la temperatura desiderata.

## 5.9 Impostazione della velocità della ventola



### Avvertenza

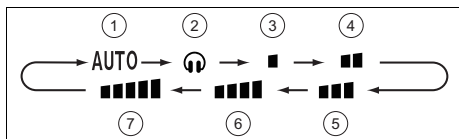

Questa funzione non è disponibile in tutte le modalità di funzionamento.

Cliccare sul tasto  per impostare la velocità della ventola, attenendosi alla seguente sequenza di funzionamento:





- |   |   |   |   |
|---|---|---|---|
| 1 | Modalità automatica                     | 5 | Numero di giri del ventilatore medio    |
| 2 | Modalità Quiet                          | 6 | Velocità della ventola da media ad alta |
| 3 | Bassa velocità della ventola            | 7 | Numero di giri del ventilatore elevato  |
| 4 | Velocità della ventola da media a bassa |   |   |

## 5.10 Bloccaggio del telecomando

- ▶ Premere contemporaneamente  e  per bloccare o sbloccare il telecomando.
  - ◁ Sul display del telecomando bloccato appare la spia di bloccaggio .

## 5.11 Funzione di ionizzazione

Tramite la funzione di ionizzazione l'aria ambiente viene depurata. Se il simbolo  sul display del comando a distanza viene visualizzato, la funzione è attivata. Premere  per attivare o disattivare la funzione.

## 5.12 Funzione Sleep

Con la funzione Sleep è possibile adattare la temperatura ambiente durante il periodo in stato di riposo. Grazie a questa funzione il comfort aumenta e si ottimizza il consumo elettrico con 4 diverse impostazioni. Se la funzione Sleep è impostata, il sistema adatta automaticamente la temperatura.

### 5.12.1 Modalità Sleep

Nel modo raffrescamento, con la modalità Sleep attivata , entro un'ora la temperatura viene aumentata di 1 °C e dopo 2 ore di esercizio di 2 °C e mantenuta su questo valore.

Nel modo riscaldamento, con modalità Sleep attivata , entro un'ora la temperatura viene abbassata di 1 °C e dopo 2 ore di esercizio di 2 °C e mantenuta su questo valore.

## 5.12.2 Modalità Sleep

### 5.12.2.1 Modo raffreddamento o deumidificazione

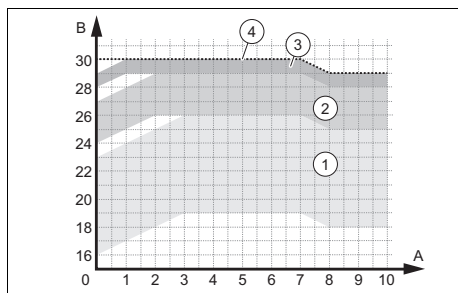

- 1 Intervalli di esercizio – Temperatura impostata tra 16 e 23 °C
- 2 Intervalli di esercizio – Temperatura impostata tra 24 e 27 °C
- 3 Intervalli di esercizio – Temperatura impostata tra 28 e 29 °C
- 4 Intervalli di esercizio – Temperatura impostata a 30 °C



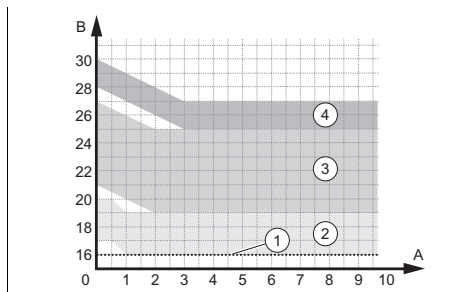



### 5.12.2.2 Modo riscaldamento







- 1 Intervalli di esercizio – Temperatura impostata a 16 °C
- 2 Intervalli di esercizio – Temperatura impostata tra 17 e 20 °C
- 3 Intervalli di esercizio – Temperatura impostata tra 21 e 27 °C
- 4 Intervalli di esercizio – Temperatura impostata tra 28 e 30 °C

## 5.12.3 Modalità Sleep

La modalità Sleep  consente la programmazione della temperatura per ciascuna delle successive otto ore.

- ▶ In modalità Sleep  cliccare a lungo sul tasto **TURBO** per andare all'impostazione della temperatura.
- ▶ Impostare la temperatura desiderata tramite i tasti  e , quindi cliccare nuovamente sul tasto **TURBO** per confermare la temperatura selezionata per la prima ora.
- ▶ Ripetere l'operazione per la selezione della temperatura desiderata per le successive otto ore.
  - ◁ Dopo la selezione, il display del telecomando torna al suo stato originario e mostra la modalità Sleep  attiva.
  - ◁ Durante la programmazione, se non vengono premuti tasti per 10 secondi, il telecomando esce automaticamente dall'impostazione della modalità Sleep  e torna al display originario.
  - ◁ Si esce dall'impostazione della modalità Sleep  anche quando si premono i tasti **ON/OFF**, **MODE**, **SLEEP** o altre funzioni durante la procedura di impostazione.

### 5.12.4 Impostazione della funzione Sleep

1. Premere **MODE**.
  - ◁ Sul display vengono visualizzate le diverse modalità operative.
2. Selezionare il modo raffreddamento  o il modo riscaldamento .
3. Selezionare la modalità **SLEEP**.
  - ◁ Sul display del telecomando appare l'indicatore della funzione della modalità Sleep  se si preme una volta, della modalità Sleep  se si preme due volte, o della modalità Sleep  se si preme tre volte.

## 5.13 Attivazione/disattivazione della modalità TIMER

1. Accertarsi che l'ora del prodotto sia impostata correttamente.  
(→ Pagina 114)



### Avvertenza

Il tasto **T-ON|T-OFF** ha due funzioni, che si attivano premendo sul lato sinistro (Timer ON) e sul lato destro (Timer OFF).

2. Premere **T-ON|T-OFF**.
  - ◁ A seconda dello stato operativo attuale del prodotto (spento/acceso) sul display lampeggiano ON o OFF.
3. Impostare l'ora. (→ Pagina 115)
4. Premere **T-ON|T-OFF** per confermare l'ora impostata di avvio o di fine.
  - ◁ Sul display appare in modo permanente ON o OFF.
  - ◁ Il prodotto spento si accenderà all'ora di avvio impostata oppure il prodotto acceso si spegnerà all'ora di fine impostata.
5. Premere **T-ON|T-OFF** per disattivare la modalità TIMER attivata.

## 5.14 Attivazione della modalità TURBO



### Avvertenza

La modalità TURBO è disponibile nel modo raffrescamento e nel modo riscaldamento.

- ▶ Premere **TURBO** per attivare/disattivare la modalità TURBO.
  - ◁ In modalità TURBO il prodotto lavora alla velocità massima del ventilatore.

## 5.15 Attivazione/disattivazione della modalità I FEEL



### Avvertenza

La modalità I FEEL utilizza il sensore di temperatura del telecomando per controllare meglio la temperatura ambiente e il flusso dell'aria.

1. Premere **I FEEL** per attivare/disattivare la modalità I FEEL.
  - ◁ Con modalità I FEEL attivata, sul display appare l'indicazione

**Condizione:** La modalità I FEEL è attivata

- ▶ Sincerarsi che il telecomando:
  - si trovi nelle vicinanze.
  - si trovi nel raggio d'azione dell'unità interna.
  - non si trovi in prossimità di una fonte di calore o di freddo.

## 5.16 Attivazione/disattivazione della funzione di risparmio



### Avvertenza

La funzione di risparmio mantiene la temperatura ambiente sopra gli 8 °C nel modo riscaldamento e sotto i 27 °C nel modo raffrescamento.

### Modo raffrescamento

1. Selezionare il modo raffrescamento .
2. Tenere premuti contemporaneamente **TEMP** e **CLOCK** per attivare/disattivare la funzione di risparmio.
  - ◁ Il display del telecomando indica "SE" e l'unità imposta automaticamente la temperatura per ottenere le migliori prestazioni e il massimo risparmio energetico.



### Avvertenza



Nella funzione di risparmio del modo raffrescamento, la velocità della ventola è preimpostata sulla modalità automatica e non può essere modificata.



### Avvertenza

La funzione di risparmio del modo raffrescamento non può essere utilizzata con la funzione Sleep.

## Modo riscaldamento

3. Selezionare il modo riscaldamento .
4. Tenere premuti contemporaneamente **TEMP** e **CLOCK** per attivare/disattivare la funzione di risparmio.
  - ◁ Il display del telecomando mostra "8" e , e il display dell'unità interna mostra "8".
  - ◁ L'apparecchio mantiene la temperatura ambiente sopra gli 8 °C.



### Avvertenza

Nella funzione di risparmio del modo riscaldamento, la velocità della ventola è preimpostata sulla modalità automatica e non può essere modificata.



### Avvertenza

La funzione di risparmio del modo riscaldamento non può essere utilizzata con la funzione Sleep.





### Avvertenza

Se l'unità di misura impostata per la temperatura è Fahrenheit, sui display del telecomando e dell'unità interna viene visualizzato "46" anziché "8".

## 5.17 Funzione di limitazione della potenza

La funzione di limitazione della potenza riduce la frequenza del compressore, limitando così il consumo dell'apparecchio e abbassando il livello di pressione e l'intensità sonora.

- ▶ Premere contemporaneamente i tasti **MODE** e **SLEEP** per attivare la funzione.
  - ◁ Sul display del telecomando compare il simbolo  e la frequenza del compressore viene ridotta al 75%.
- ▶ Premere di nuovo contemporaneamente i tasti **MODE** e **SLEEP** per intensificare la funzione.
  - ◁ Sul display del telecomando compare il simbolo .
- ▶ Premere di nuovo contemporaneamente i tasti **MODE** e **SLEEP** per disattivare la funzione. La frequenza del compressore verrà ridotta al 50%.



### Avvertenza

Quando l'apparecchio viene spento, la funzione di limitazione della potenza si disattiva. Se si desidera riattivare la funzione, premere di nuovo contemporaneamente i tasti **MODE** e **SLEEP** con l'apparecchio in funzione. Se la potenza attuale è inferiore alla potenza massima della modalità , non è possibile limitare la potenza quando è attiva questa modalità.

In caso di installazione con un'unità esterna e due o più unità interne, se su una delle unità interne viene attivata la funzione di limitazione della potenza, l'unità esterna entra in modalità limitazione della potenza; se la funzione di limitazione della potenza viene attivata su due unità interne, la potenza dell'unità esterna viene limitata in base alla potenza più bassa impostata delle due unità interne.

## 5.18 Funzione autopulente dell'unità interna

La funzione autopulente previene l'accumulo di sporcizia e muffa eliminando l'umidità nell'unità interna.

Quando la funzione autopulente è attivata, in modalità raffrescamento l'unità inizia a funzionare con un basso numero di giri del ventilatore. Durante questo processo, l'acqua di condensa lava via la polvere della batteria. L'apparecchio commuta quindi in modalità riscaldamento, con il ventilatore in funzione alla velocità più bassa, per asciugare la batteria e l'interno dell'unità. Infine, l'unità passa in modalità ventilazione per completare il processo di asciugatura.

## 5.19 Attivazione della funzione autopulente dell'unità interna

1. Con l'apparecchio spento premere per 5 secondi contemporaneamente i tasti **MODE** e **FAN** per avviare la funzione autopulente.
  - ◁ Il display dell'unità interna visualizza le lettere CL.
2. Premere nuovamente i tasti **MODE** e **FAN** per mantenere questa funzione.
  - ◁ Se la funzione autopulente viene interrotta prima del completamento del processo, l'apparecchio continua a funzionare per qualche tempo a un numero di giri ridotto con il ventilatore acceso per asciugare l'unità.



### Avvertenza

Il processo completo della funzione autopulente richiede circa 30 minuti.

## 5.20 Funzionamento con più unità interne

Se il Vostro climatizzatore è composto da più unità interne, la temperatura viene regolata indipendentemente per ogni singolo locale.

Prestare attenzione che tutte le unità interne siano impostate sulla modalità di raffrescamento o riscaldamento, affinché l'impianto funzioni correttamente.

## 6 Connettività Wi-Fi

### 6.1 Funzione WiFi

**Validità:** VAIB1-020WNI O VAIB1-025WNI O VAIB1-035WNI O VAIB1-050WNI O VAIB1-065WNI

La funzione WiFi consente all'utente di collegare il climatizzatore al proprio telefono cellulare o tablet, per gestire da remoto il funzionamento o la programmazione tramite un'app.

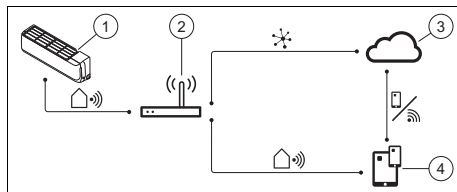

- |   |                            |   |   |
|---|----------------------------|---|---|
| 1 | Unità interna intelligente | 3 | Cloud                                     |
| 2 | Router wireless            | 4 | App per la gestione da dispositivi mobili |

### 6.2 Attivazione/disattivazione della funzione WiFi

1. Premere **WiFi** per attivare la funzione WiFi.
  - ◁ Sul display compare **WiFi**.
2. Premere e tenere premuto **WiFi** per 5 secondi per disattivare la funzione WiFi.



## 6.3 Download e installazione dell'app

1. Scansionare il codice QR del proprio paese riportato nell'appendice Country specifics.
2. Seguire le istruzioni sul sito web per scaricare l'app da App Store™ o da Google Play™.



### Avvertenza

Nei Paesi in cui la nostra app non è disponibile, gli utenti verranno indirizzati a un'app di un fornitore esterno.

Nei Paesi in cui è disponibile la nostra app, è anche possibile scaricare l'app di terzi dalle seguenti piattaforme.

## 7 Cura e manutenzione

### 7.1 Cura del prodotto

- ▶ Pulire il rivestimento con un panno umido ed un po' di sapone privo di solventi.
- ▶ Non utilizzare spray, sostanze abrasive, detergenti, solventi o detergenti che contengano cloro.

### 7.2 Pulizia dell'unità interna

1. Pulire il rivestimento dell'unità interna con un panno morbido e asciutto.
2. Pulire con acqua il rivestimento in caso di sporco ostinato ed un detergente neutro.
  - Eliminare tracce di detergente dall'interno dell'unità interna.

## 7.3 Pulizia dell'unità esterna

1. Pulire il rivestimento dell'unità esterna con un panno asciutto.
2. Eliminare event. le impurità dalla superficie dell'aspirazione aria.
3. Se l'unità esterna si trova in un ambiente polveroso, pulire regolarmente le lamelle dello scambiatore di calore con una spazzola morbida.

### 7.4 Pulizia del telecomando

- ▶ Per pulire il telecomando utilizzare solo un panno asciutto.

### 7.5 Manutenzione

Per garantire un funzionamento continuo, elevata affidabilità e lunga durata dell'apparecchio, è necessario fare eseguire un'ispezione/manutenzione regolare del prodotto da un tecnico qualificato abilitato.

## 8 Messa fuori servizio

### 8.1 Disattivazione temporanea del prodotto

- ▶ Premere il tasto di accensione/spegnimento.
  - ◁ Il display si oscura.

### 8.2 Disattivazione definitiva del prodotto

- ▶ Incaricare un installatore per mettere il prodotto definitivamente fuori servizio. Si prega di rivolgersi ad un tecnico qualificato e autorizzato.

#### 8.2.1 Smaltimento del refrigerante

Il prodotto contiene il refrigerante R32 che non deve essere rilasciato nell'atmosfera.

- ▶ Fare smaltire il refrigerante solo da parte di un installatore qualificato.

## 9 Riciclaggio e smaltimento

### Smaltimento dell'imballaggio

- ▶ Incaricare dello smaltimento dell'imballaggio del prodotto il tecnico qualificato che lo ha installato.

### Smaltimento del prodotto



■ Se il prodotto è contrassegnato con questo simbolo:

- ▶ In questo caso non smaltire il prodotto con i rifiuti domestici.
- ▶ Conferire invece il prodotto in un punto di raccolta per apparecchi elettrici o elettronici usati.

### Smaltimento delle batterie/batterie ricaricabili



■ Se il prodotto è munito di batterie/batterie ricaricabili contrassegnate con questo simbolo:

- ▶ In questo caso smaltire le batterie/batterie ricaricabili in un punto di raccolta per batterie/batterie ricaricabili.
  - ◁ **Prerequisito:** le batterie/batterie ricaricabili devono poter essere rimosse dal prodotto senza essere distrutte. Altrimenti vengono smaltite assieme al prodotto.
- ▶ Secondo i requisiti di legge, la restituzione delle batterie usate è obbligatoria, in quanto le batterie/batterie ricaricabili possono contenere sostanze dannose per la salute e l'ambiente.

### Eliminazione dei dati personali

I dati personali possono essere utilizzati impropriamente da soggetti terzi non autorizzati.

Se il prodotto contiene dati personali:

- ▶ Prima di smaltire il prodotto, assicurarsi che non vi siano apposti né contenuti dati personali (per esempio, dati di registrazione online o simili).

## 10 Garanzia e servizio assistenza tecnica

### 10.1 Garanzia

Le informazioni sulla garanzia del produttore sono presenti nelle Country specifics.

### 10.2 Servizio assistenza tecnica

I dati di contatto del nostro servizio assistenza tecnica sono riportati nelle Country specifics o nel nostro sito web.

# Appendice

## A Soluzione dei problemi

Problema	Possibili cause	Rimedio
Il display del comando a distanza non si accende	Controllare se le batterie sono inserite correttamente.	Rispettare la polarità.
	Le batterie sono scariche	Sostituire le batterie. Sostituire sempre le due batterie contemporaneamente.
Il sistema non si avvia immediatamente	Il sistema non si riavvia immediatamente dopo la disattivazione.	Ai fini della protezione, l'impianto rimane spento per almeno 3 minuti dopo ogni arresto. Riaccenderlo dopo questo lasso di tempo.
	Il circuito di protezione viene attivato per proteggere il prodotto, se il connettore viene rimosso dalla presa e reinserito direttamente.	
Il sistema non funziona (il ventilatore non si attiva)	Il cavo di allacciamento alla rete elettrica non è collegato	Innestare il connettore nella presa e accendere l'unità interna.
	La corrente è in avaria	Ripristinare nuovamente l'alimentazione di corrente dell'impianto.
	Il fusibile è guasto	Avvisare un tecnico qualificato.
Raffrescamento o riscaldamento insufficienti	Porte e/o finestre aperte	Chiudere le porte e/o le finestre.
	La fonte di calore si trova nel locale (molte persone nel locale)	Eliminare possibilmente la fonte di calore.
	Il termostato nel modo raffrescamento è impostato su una temperatura troppo alta	Impostare perfettamente la temperatura.
	Il termostato nel modo riscaldamento è impostato su una temperatura insufficiente	Impostare perfettamente la temperatura.
	Il filtro dell'aria è sporco o intasato	Pulire i filtri dell'aria.
	Ostacolo davanti all'entrata o all'uscita dell'aria	Eliminare l'ostacolo per provvedere ad una circolazione dell'aria sufficiente.
	La temperatura ambiente non ha raggiunto il livello stabilito	Attendere un momento.
Emissione sonora	Irraggiamento solare diretto attraverso la finestra mentre il prodotto funziona nel modo raffrescamento	Proteggere l'unità interna dall'irraggiamento solare (ad es.: applicare tende, chiudere gli avvolgibili ecc.).
	Durante il funzionamento o con l'unità spenta è possibile percepire uno scricchiolio. Nei primi due o tre minuti il rumore è fortissimo.	La causa di questo scricchiolio è lo scorrimento del refrigerante nell'unità. Il rumore non indica un malfunzionamento.
	Durante il funzionamento del sistema si percepisce uno schiocco	Questo rumore è dovuto alle variazioni di temperatura e di conseguenza alla dilatazione o alla contrazione del mantello. Il rumore non indica un malfunzionamento.

<b>Problema</b>	<b>Possibili cause</b>	<b>Rimedio</b>
Emissione sonora	Un forte rumore d'aria durante il funzionamento del sistema può essere causato da impurità del filtro dell'aria	Pulire a fondo il filtro dell'aria.
Formazione di cattivi odori	Il sistema fa circolare cattivi odori nell'aria ambiente (odore di sigarette o mobili)	Nessuna misura correttiva
Formazione di nebbia o vapore	Nel modo riscaldamento o con basse temperature, l'unità esterna può generare vapore durante il processo di scongelamento.	Nessuna misura correttiva
Il display dell'unità interna indica E07.	Le singole unità interne del climatizzatore non sono configurate nella stessa modalità operativa.	Commutare tutte le unità interne sul modo raffrescamento o riscaldamento.

# Gebruiksaanwijzing

## Inhoudsopgave

<b>1</b>	<b>Veiligheid</b> .....	<b>127</b>	5.5	Verticale luchtverdeling instellen.....	136
1.1	Reglementair gebruik.....	127	5.6	Horizontale luchtverdeling instellen.....	136
1.2	Algemene veiligheidsinstructies .....	127	5.7	Tijden instellen.....	136
<b>2</b>	<b>Aanwijzingen bij de documentatie</b> .....	<b>131</b>	5.8	Instelling van de wenstemperatuur .....	136
2.1	Aanvullend geldende documenten in acht nemen .....	131	5.9	Instelling van het ventilatoroerental .....	137
2.2	Documenten bewaren.....	131	5.10	Afstandsbediening blokkeren.....	137
2.3	Geldigheid van de handleiding .....	131	5.11	Ionisatiefunctie.....	137
<b>3</b>	<b>Productbeschrijving</b> .....	<b>131</b>	5.12	Functie Sleep.....	137
3.1	Opbouw van de op de wand gehangen binnenunit .....	131	5.13	TIMER-modus activeren/deactiveren.....	138
3.2	Opbouw van de binnenunit cassette .....	131	5.14	TURBO-modus activeren.....	139
3.3	Hoofdfuncties.....	132	5.15	I FEEL-modus activeren/deactiveren.....	139
3.4	Toegestane temperatuurbereiken voor de werking .....	132	5.16	Activeren van de spaarfunctie .....	139
3.5	Beschrijving van het typeplaatje van de binnenunit ....	132	5.17	Functie van de vermogensbegrenzing .....	140
3.6	CE-markering.....	133	5.18	Zelfreinigingsfunctie van de binnenunit .....	140
<b>4</b>	<b>Bedrijf</b> .....	<b>133</b>	5.19	Activeren van de zelfreinigingsfunctie van de binnenunit .....	141
4.1	Display .....	133	5.20	Bedrijf met meerdere binnenunits .....	141
4.2	Bedieningselement .....	134	<b>6</b>	<b>ConnectiviteitWi-Fi</b> .....	<b>141</b>
4.3	Batterijen plaatsen .....	134	6.1	Functie WiFi.....	141
4.4	Product in-/uitschakelen .....	134	6.2	WiFi-functie activeren/deactiveren.....	141
4.5	Modus kiezen.....	134	6.3	Downloaden en installatie van de app.....	141
<b>5</b>	<b>Bedienings- en weergavefuncties</b> .....	<b>135</b>	<b>7</b>	<b>Onderhoud</b> .....	<b>142</b>
5.1	Tijd instellen.....	135	7.1	Product onderhouden .....	142
5.2	Displayverlichting van de binnenunit in-/uitschakelen .....	135	7.2	Binnenunit reinigen .....	142
5.3	Eenheid van de temperatuurweergave wijzigen .....	135	7.3	Buitenunit reinigen .....	142
5.4	Temperatuurweergave wijzigen .....	136	7.4	Afstandsbediening reinigen .....	142
			7.5	Onderhoud.....	142

<b>8</b>	<b>Uitbedrijfname.....</b>	<b>142</b>
8.1	Product tijdelijk buiten bedrijf stellen .....	142
8.2	Product definitief buiten bedrijf stellen .....	142
<b>9</b>	<b>Recycling en afvoer.....</b>	<b>142</b>
<b>10</b>	<b>Garantie en klantendienst.....</b>	<b>143</b>
10.1	Garantie .....	143
10.2	Serviceteam .....	143
	<b>Bijlage.....</b>	<b>144</b>
<b>A</b>	<b>Verhelpen van storingen.....</b>	<b>144</b>

# 1 Veiligheid

## 1.1 Reglementair gebruik

Er kan bij ondeskundig of oneigenlijk gebruik gevaar ontstaan voor lijf en leven van de gebruiker of derden resp. schade aan het product en andere voorwerpen.

Het product is bestemd voor de klimatisatie van de woon- en kantoorruimtes.

Het reglementaire gebruik houdt in:

- het naleven van de meegeleverde gebruiksaanwijzingen van het product alsook van alle andere componenten van de installatie
- het naleven van alle in de handleidingen vermelde inspectie- en onderhoudsvoorwaarden.

Dit product kan door kinderen vanaf 8 jaar alsook personen met verminderde fysieke, sensorische of mentale capaciteiten of gebrek aan ervaring en kennis gebruikt worden, als ze onder toezicht staan of m.b.t. het veilige gebruik van het product geïnstrueerd werden en de daaruit resulterende gevaren verstaan. Kinderen mogen niet met het product spelen. Reiniging en onderhoud door de gebruiker mogen niet door kinde-

ren zonder toezicht uitgevoerd worden.

Een ander gebruik dan het in deze handleiding beschreven gebruik of een gebruik dat van het hier beschreven gebruik afwijkt, geldt als niet-reglementair. Als niet-reglementair gebruik geldt ook ieder direct commercieel of industrieel gebruik. Elke gebruik voor het bewaren van voedingsmiddelen, planten of andere licht bederfelijke levensmiddelen wordt eveneens als niet reglementair beschouwd.

### **Attentie!**

Ieder misbruik is verboden.

## 1.2 Algemene veiligheidsinstructies

### 1.2.1 Levensgevaar door veranderingen aan het product of in de omgeving van het product

- ▶ Verwijder, overbrug of blokkeer in geen geval de veiligheidsinrichtingen.
- ▶ Manipuleer geen veiligheidsinrichtingen.
- ▶ Vernietig of verwijder geen verzegelingen van componenten.
- ▶ Breng geen veranderingen aan:
  - aan het product

- aan de toevoerleidingen voor water en stroom
- aan de veiligheidsklep
- aan de afvoerleidingen
- aan de luchtinlaten en luchtuitlaten
- aan de leidingen voor de luchttoevoer en luchtafvoer
- aan bouwconstructies die de gebruiksveiligheid van het product kunnen beïnvloeden

### **1.2.2 Gevaar door foute bediening**

Door foute bediening kunt u zichzelf en anderen in gevaar brengen en materiële schade veroorzaken.

- ▶ Lees deze handleiding en alle andere documenten die van toepassing zijn zorgvuldig, vooral het hoofdstuk "Veiligheid" en de waarschuwingen.
- ▶ Voer alleen de werkzaamheden uit waarover deze gebruiksaanwijzing aanwijzingen geeft.

### **1.2.3 Verwondingsgevaar en gevaar voor materiële schade door ondeskundig of niet-uitgevoerd onderhoud en ondeskundige of niet-uitgevoerde reparatie**

- ▶ Probeer nooit om zelf onderhoudswerk of reparaties aan uw product uit te voeren.
- ▶ Laat storingen en schade onmiddellijk door een installateur verhelpen.
- ▶ Neem de opgegeven onderhoudsintervallen in acht.

### **1.2.4 Levensgevaar door een elektrische schok**

- ▶ Werk niet met natte of vochtige handen aan het product.

### **1.2.5 Gevaar voor verwondingen door koudemiddel**

Lekkend koudemiddel kan ernstige oogletsels en tot zuurstofgebrek op de opstelplaats veroorzaken.

- ▶ Beschadig geen toestelcomponenten die koudemiddel bevatten.
- ▶ Zorg ervoor dat u de leidingen van de airco niet met scherpe of puntige voorwerpen beschadigt en dat u geen leidingen plat drukt of verdraait.
- ▶ Als er koudemiddel gelekt is, neem dan contact op met een



gekwalficeerde installateur die de lekkage verhelpt.

- ▶ Als er koudemiddel in uw ogen terecht komt, neem dan onmiddellijk contact op met een arts.
- ▶ Gebruik bij de omgang met het koudemiddel veiligheids-handschoenen.

### **1.2.6 Gevaar voor lichamelijk letsel door ventilator**

De hoge snelheid van de ventilator kan verwondingen veroorzaken.

- ▶ Steek nooit uw vingers of andere voorwerpen in de luchtin- en uitlaten of tussen de lamellen terwijl het product in gebruik is.

### **1.2.7 Levensgevaar door vuur**

In het product wordt een koudemiddel met geringe brandbaarheid (veiligheidsgroep A2) gebruikt.

- ▶ Gebruik in de omgeving van het product geen open vlam.
- ▶ Gebruik in de omgeving van het product geen ontvlambare stoffen, vooral geen sprays of andere brandbare gassen.

### **1.2.8 Gevaar voor de gezondheid door directe luchtstroom**

- ▶ Richt de luchtstroom niet direct op mensen, vooral niet

op kinderen of behinderde of oudere mensen.

### **1.2.9 Kans op milieuschade door koudemiddel**

Het product bevat een koudemiddel dat niet in de atmosfeer terecht mag komen.

- ▶ Zorg ervoor dat een voor het werken met koudemiddelen gekwalficeerde installateur het product onderhoudt en na de uitbedrijfname recycleert of afvoert.

### **1.2.10 Kans op storingen**

- ▶ Plaats geen voorwerpen op of in de buurt van de buitenunit.

### **1.2.11 Batterijen**

- ▶ Let op het batterijtype, zoals in deze handleiding beschreven, zie hoofdstuk "Typeplaatje".
- ▶ Verwijder batterijen en plaats batterijen zoals in deze handleiding beschreven, zie hoofdstuk "Batterij vervangen".
- ▶ Laad niet heroplaadbare batterijen niet opnieuw op.
- ▶ Verwijder heroplaadbare batterijen uit het product vooraleer u ze oplaadt.
- ▶ Verschillende batterijtypes niet combineren.
- ▶ Nieuwe en gebruikte batterijen niet combineren.



- ▶ Plaats de batterijen met de polen in de juiste richting.
- ▶ Verwijder verbruikte batterijen uit het product en voer deze op deskundige wijze af.
- ▶ Verwijder de batterijen vóórdat u het product gedurende langere tijd ongebruikt bewaart en/of het verschroot.
- ▶ Sluit de aansluitcontacten in het batterijvak van het product niet kort.



## 2 Aanwijzingen bij de documentatie

### 2.1 Aanvullend geldende documenten in acht nemen

- ▶ Neem absoluut alle gebruiksaanwijzingen die bij de componenten van de installatie worden meegeleverd in acht.

### 2.2 Documenten bewaren

- ▶ Bewaar deze handleiding alsook alle documenten die van toepassing zijn voor het verdere gebruik.

### 2.3 Geldigheid van de handleiding

Deze handleiding geldt uitsluitend voor de volgende producten:

#### Productartikelnummer

Binnenunit VAIB1-020WNI	8000010702
Binnenunit VAIB1-025WNI	8000010695
Binnenunit VAIB1-035WNI	8000010690
Binnenunit VAIB1-050WNI	8000010703
Binnenunit VAIB1-065WNI	8000010708
Binnenunit VAM1-035KNI	8000010730
Binnenunit VAM1-050KNI	8000010732

## 3 Productbeschrijving

### 3.1 Opbouw van de op de wand gehangen binnenunit

Geldigheid: VAIB1-020WNI OF VAIB1-025WNI OF VAIB1-035WNI OF VAIB1-050WNI OF VAIB1-065WNI

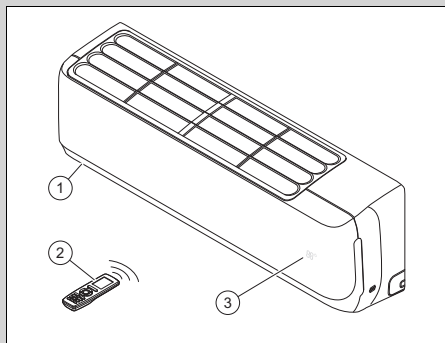

- |                     |                                  |
|---------------------|----------------------------------|
| 1 Binnenunit        | 3 Temperatuur/bedrijfsaanwijzing |
| 2 Afstandsbediening |                                  |

### 3.2 Opbouw van de binnenunit cassette

Geldigheid: VAM1-035KNI OF VAM1-050KNI

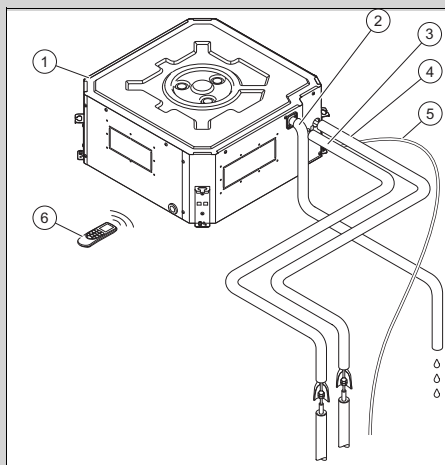

- |                                |                            |
|--------------------------------|----------------------------|
| 1 Binnenunit cassette          | 4 Gasleiding               |
| 2 Afvoerbuis voor condenswater | 5 Aansluitkabel buitenunit |
| 3 Vloeistofleiding             | 6 Afstandsbediening        |

### 3.3 Hoofdfuncties

De afstandsbediening bestuurt de functies CV, koeling, ventilatie en ontvochtiging van het product.

De afstandsbediening beschikt over een tijdschakelfunctie voor het tijdgestuurd in- en uitschakelen van de binnenuit.

#### 3.3.1 Verwarming

De kamertemperatuurvoeler meet de kamertemperatuur. Als de kamertemperatuur lager is dan de gewenste temperatuur, dan activeert de thermostaat de verwarming.

In de CV-functie verhoogt de binnenuit de temperatuur van de kamer waarin deze is geïnstalleerd.

#### 3.3.2 Koeling

De kamertemperatuurvoeler meet de kamertemperatuur. Als de kamertemperatuur hoger is dan de gewenste temperatuur, dan activeert de thermostaat de koeling.

In de koelmodus verlaagt de binnenuit de temperatuur van de kamer waarin deze is geïnstalleerd.

#### 3.3.3 Ventilatie

In ventilatiemodus wordt de lucht in de ruimte gecirculeerd.

In ventilatiemodus is het niet mogelijk, de temperatuur in te stellen.

#### 3.3.4 Ontvochtiging

In de ontvochtigingsmodus vermindert de binnenuit de luchtvochtigheid in de kamer waarin deze is geïnstalleerd.

In ontvochtigingsmodus is het niet mogelijk, het toerental van de ventilator in te stellen. De ventilator werkt met minimaal toerental.



### 3.4 Toegestane temperatuurbereiken voor de werking

Het koelvermogen/verwarmingsvermogen van de binnenuit varieert afhankelijk van de ruimtetemperatuur van de binnenuit.

	Koeling	Verwarming
Binneneenheden	16 ... 30 °C	16 ... 30 °C

### 3.5 Beschrijving van het typeplaatje van de binnenuit

Op het typeplaatje vindt u de volgende informatie:

Afkorting/symbool	Beschrijving
	Handleiding lezen!
VAIB1-0XXWNI VAM1-0XXKNI	Productnomenclatuur
Air Conditioning - Indoor unit	Productbeschrijving
COOLING - Rated capacity kW	Nominale capaciteit In koelbedrijf
HEATING - Rated capacity kW	Nominale capaciteit in CV-functie
Max operating current A	Maximaal verbruik
IP	Beschermingsklasse (stof, spatwater)
220-240 V ~ / 50 Hz / eenfasig	Elektrische aansluiting - spanning - frequentie - fase
Operating pressure Hi P MPa	Toegestane werkoverdruk aan hogedrukszijde
Operating pressure Lo P MPa	Toegestane werkoverdruk aan lagedrukszijde
NET WEIGHT kg	Nettogewicht
	Het product bevat een licht ontvlambare vloeistof (veiligheidsgroep A2).

### 3.6 CE-markering



Met de CE-markering wordt aangegeven dat de producten conform de conformiteitsverklaring aan de fundamentele vereisten van de geldende richtlijnen voldoen. Hiermee verklaart de fabrikant dat het in deze handleiding beschreven draadloze installatietype aan de richtlijn 2014/53/EU voldoet.

De volledige tekst van de EU-conformiteitsverklaring is op het volgende internet-adres beschikbaar:

<https://www.vaillant-group.com/doc/doc-radio-equipment-directive>

## 4 Bedrijf

Het product wordt via de afstandsbediening bestuurd.

### 4.1 Display

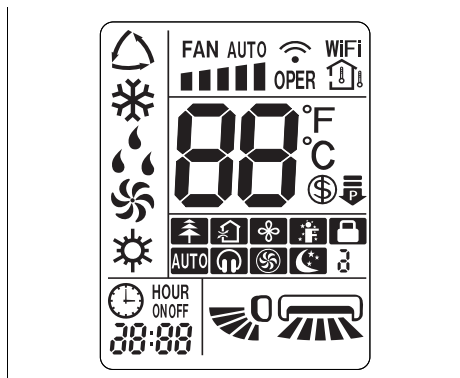

Symbool	Beschrijving
	CV-bedrijf
	Ventilatorfunctie en -toerental
	Gegevensoverdracht
<b>WiFi</b>	WLAN-functie geactiveerd
	Kamertemperatuur wordt getoond
<b>88</b> <sup>F</sup> <b>88</b> <sup>C</sup>	Temperatuurweergave
	Spaarfunctie geactiveerd
	Functie van de vermogensbegrenzing
	Ionisatiemodus actief
	Verseluchtmodus geactiveerd (functie niet beschikbaar)
	X-Fan-functie
	I FEEL-bedrijfswijze geactiveerd
	Blokkeren van de afstandsbediening
	QUIET-bedrijfswijze geactiveerd
	TURBO-bedrijfswijze geactiveerd
	SLEEP-bedrijfswijze geactiveerd
ON/OFF	TIMER-bedrijfswijze geactiveerd (starttijd/eindtijd)
<b>88:88</b> <sup>HOUR ON/OFF</sup>	Klok
	Bedrijfsaanwijzing van de verticale luchtverdeling
	Bedrijfsaanwijzing van de horizontale luchtverdeling

Symbool	Beschrijving
	Automatisch bedrijf
	Koelbedrijf
	Ontvochtigingsmodus
	Ventilatiemodus

## 4.2 Bedieningselement

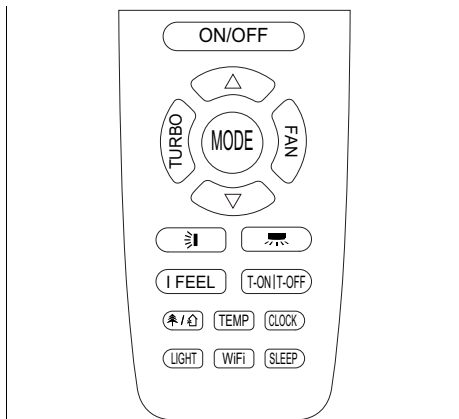

Toets	Beschrijving
ON/OFF	Inschakelen/uitschakelen van het product
TURBO	TURBO-modus activeren/deactiveren
MODE	Keuze van de modus
FAN	Keuze van het ventilatortoerental
▲	Verhoging van de instelwaarde
▼	Verlaging van de instelwaarde
☰	Keuze van de verticale luchtverdeling
☷	Keuze van de horizontale luchtverdeling
I FEEL	I FEEL-modus activeren/deactiveren
T-ON/T-OFF	TIMER-modus activeren/deactiveren
☼/☾	Ionisatiemodus/verseluchtmodus activeren/deactiveren
TEMP	Weergave van de gewenste/kamertemperatuur
CLOCK	Tijd instellen
LIGHT	Activeren/deactiveren van de verlichting van het display op de binnenunit
WiFi	Activeren/deactiveren van de WLAN-functie
SLEEP	SLEEP-modus activeren/deactiveren

## 4.3 Batterijen plaatsen



### Aanwijzing

Wanneer u het product met de afstandsbediening bedient, richt deze dan direct op de binnenunit.

De reikwijdte van de afstandsbediening is ca. 7 m. In ruimten met TL-lampen of draadloze telefoons kan de reikwijdte minder zijn.

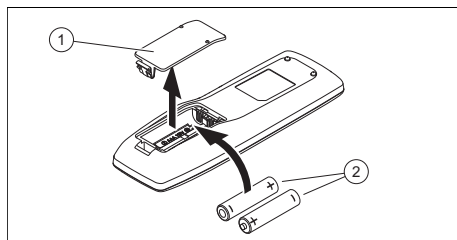

1. Haal het deksel (1) van het batterijvak.
2. Plaats 2 batterijen van het type AAA (2). Let daarbij op de correcte poling (zie batterijvak).
3. Breng het deksel van het batterijvak (1) opnieuw aan.
  - ▽ Als het display niet inschakelt, controleer dan of de batterijen correct geplaatst zijn.

## 4.4 Product in-/uitschakelen

- Druk op **ON/OFF** om het product in of uit te schakelen.



## 4.5 Modus kiezen

- Druk op **MODE**, om door de modi te schakelen en een modus te kiezen:
  - ◀ Autostand: ▲
  - ◀ Koelmodus: ❄
  - ◀ CV-functie: ⚙
  - ◀ Ventilatiemodus: 🌀
  - ◀ Ontvochtigingsmodus: 💧



### 4.5.1 Automatisch bedrijf

In de automatische modus kiest het product afhankelijk van de kamertemperatuur

en de ingestelde temperatuur automatisch de koelmodus of de CV-functie .



Het gewenste temperatuur kan via  of  worden ingesteld. (→ Pagina 136)

Het ventilatortoerental kan via  worden ingesteld. (→ Pagina 135)



De verticale of horizontale luchtverdeling kan via  of  worden ingesteld. (→ Pagina 136)

#### 4.5.2 Koeling

In de koelmodus koelt de binnenunit de ruimte tot de ingestelde gewenste temperatuur.

Het gewenste temperatuur kan via  of  worden ingesteld. (→ Pagina 136)

Het ventilatortoerental kan via  worden ingesteld.

De verticale of horizontale luchtverdeling kan via  of  worden ingesteld. (→ Pagina 136)





#### Aanwijzing



Wanneer het product langere tijd bij hoge luchtvochtigheid in de koelmodus werkt, kan uit het uitlaatrooster water druppelen.

#### 4.5.3 CV-bedrijf

In de CV-functie verwarmt de binnenunit de ruimte tot de ingestelde gewenste temperatuur.

Het gewenste temperatuur kan via  of  worden ingesteld. (→ Pagina 136)

Het ventilatortoerental kan via  worden ingesteld.



De verticale of horizontale luchtverdeling kan via  of  worden ingesteld. (→ Pagina 136)

#### 4.5.4 Ventilatiemodus

In ventilatiemodus circuleert de binnenunit de binnenlucht.

De kamertemperatuur wordt daarbij niet veranderd.



Het ventilatortoerental kan via  worden ingesteld.

De verticale of horizontale luchtverdeling kan via  of  worden ingesteld. (→ Pagina 136)

#### 4.5.5 Ontvochtigingsmodus



In de ontvochtigingsmodus vermindert de binnenunit de luchtvochtigheid.

Het ventilatortoerental wordt standaard op laag toerental vast ingesteld en kan niet worden veranderd.

De verticale of horizontale luchtverdeling kan via  of  worden ingesteld. (→ Pagina 136)

## 5 Bedienings- en weergavefuncties

### 5.1 Tijd instellen



1. Druk op .  
◀  knippert in het display.
2. Stel de tijd in. (→ Pagina 136)
3. Druk op  om de instelling te bevestigen.

### 5.2 Displayverlichting van de binnenunit in-/uitschakelen

- ▶ Druk op , om de displayverlichting van de binnenunit in of uit te schakelen.

### 5.3 Eenheid van de temperatuurweergave wijzigen

**Voorwaarde:** Product is uitgeschakeld.

- ▶ Druk tegelijkertijd op  en , om de temperatuur in graden Celsius of graden Fahrenheit op het display van de afstandsbediening weer te laten geven.

## 5.4 Temperatuurweergave wijzigen

1. Druk op **TEMP**, om de wenstemperatuur op het display van de binneneenheid weer te geven.
2. Druk opnieuw op **TEMP**, om de kamertemperatuur op het display van de binneneenheid weer te geven en **1** wordt op het display van de afstandsbediening weergegeven.

## 5.5 Verticale luchtverdeling instellen

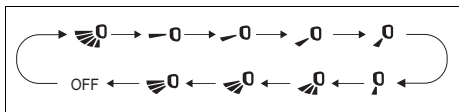

1. Druk op **⏸**.
  - ◁ Op het display van de afstandsbediening verschijnt de functieweergave van de verticale luchtverdeling.
2. **Alternatief :**
  - ▶ Druk opnieuw op **⏸**, om door de verschillende richtingen van de verticale luchtverdeling te schakelen:
    - oscillerende luchtstroom over de gehele hoek.
    - luchtstroom binnen een smal bereik (verschillende hoeken instelbaar).
    - oscillerende luchtstroom over een kleinere hoek (verschillende hoeken instelbaar).

## 5.6 Horizontale luchtverdeling instellen

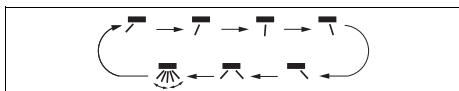

1. Druk op **↔**.
  - ◁ Op het display van de afstandsbediening verschijnt de functieweergave van de horizontale luchtverdeling. .

## 2. Alternatief :

- ▶ Druk opnieuw op **↔**, om door de verschillende richtingen van de horizontale luchtverdeling te schakelen:
  - oscillerende luchtstroom over de gehele hoek
  - luchtstroom binnen een smal bereik (verschillende hoeken instelbaar)
  - oscillerende luchtstroom over een kleinere hoek (verschillende hoeken instelbaar)

## 5.7 Tijden instellen



### Aanwijzing

Deze functie is niet in alle bedrijfsmodi beschikbaar.

1. Druk op de Clock-toets en de tijd kniptert op het display van de bediening.
2. Druk op **△** of **▽**, om tijden met telkens 1 minuut te veranderen.
3. **Alternatief :**
  - ▶ Druk op **△** of **▽** en houd dit vast, om de tijden sneller te veranderen.

## 5.8 Instelling van de wenstemperatuur

1. Druk op **△** of **▽** om de gewenste temperatuur in te stellen.
2. Druk opnieuw op **△** of **▽**, om de gewenste temperatuur met telkens 1 graad te veranderen.
3. **Alternatief :**
  - ▶ Druk op **△** of **▽** en houd dit vast, om de gewenste temperatuur sneller te veranderen.



## 5.9 Instelling van het ventilator-toerental



### Aanwijzing

Deze functie is niet in alle bedrijfsmodi beschikbaar.

Klik op de toets **FAN**, om het toerental van de ventilator in te stellen. Houd daarbij de volgende functievolgorde aan:

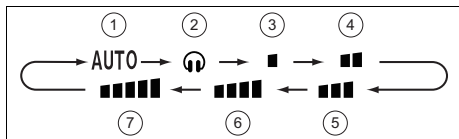

- |   |   |   |   |
|---|---|---|---|
| 1 | Automatisch bedrijf                     | 5 | Gemiddeld ventilator-toerental          |
| 2 | Quiet-modus                             | 6 | Gemiddeld tot hoog ventilator-toerental |
| 3 | Laag ventilator-toerental               | 7 | Hoog ventilator-toerental               |
| 4 | Gemiddeld tot laag ventilator-toerental |   |   |

## 5.10 Afstandsbediening blokkeren

► Druk tegelijkertijd op  en , om de afstandsbediening te blokkeren of te deblokkeren.

◁ Op het display van de geblokkeerde afstandsbediening verschijnt de blokkeerweergave .

## 5.11 Ionisatiefunctie

Door de ionisatiefunctie wordt de kamerlucht gereinigd. Als het symbool  op het display van de afstandsbediening weergegeven wordt, is de functie geactiveerd.

Druk op  om de functie te activeren of te deactiveren.

## 5.12 Functie Sleep

Met de Sleep-functie kan de kamertemperatuur tijdens de slaaptijden worden aangepast. Door deze functie wordt het comfort verhoogd en het stroomverbruik met 4 verschillende instellingen geoptimaliseerd. Als de Sleep-functie is ingesteld, past het systeem de temperatuur automatisch aan.

### 5.12.1 Modus Sleep

In de koelmodus wordt bij een geactiveerde modus Sleep  in één uur de temperatuur met 1 °C en na 2 bedrijfsuren met 2 °C verhoogd en op deze waarde gehouden.

In de CV-functie wordt bij een geactiveerde modus Sleep  in één uur de temperatuur met 1 °C en na 2 bedrijfsuren met 2 °C verlaagd en op deze waarde gehouden.

### 5.12.2 Sleep-modus

#### 5.12.2.1 Koel- of ontvochttingsfunctie

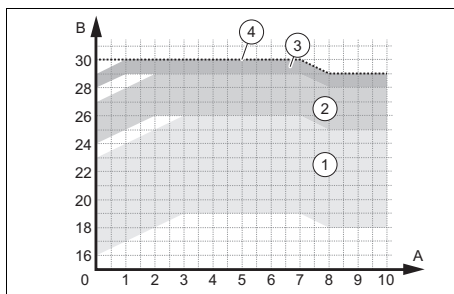

- |   |   |   |   |
|---|---|---|---|
| 1 | Bedrijfsbereiken – temperatuur tussen 16 en 23 °C ingesteld | 3 | Bedrijfsbereiken – temperatuur tussen 28 en 29 °C ingesteld |
| 2 | Bedrijfsbereiken – temperatuur tussen 24 en 27 °C ingesteld | 4 | Bedrijfsbereiken – temperatuur op 30 °C ingesteld           |

### 5.12.2.2 CV-bedrijf

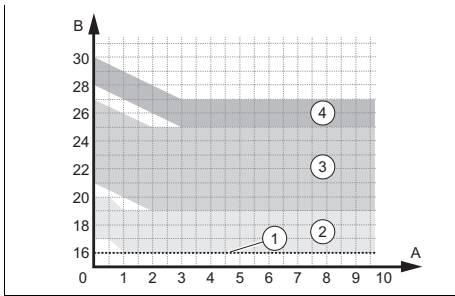

- |   |   |   |   |
|---|---|---|---|
| 1 | Bedrijfsbereiken – temperatuur op 16 °C ingesteld           | 3 | Bedrijfsbereiken – temperatuur tussen 21 en 27 °C ingesteld |
| 2 | Bedrijfsbereiken – temperatuur tussen 17 en 20 °C ingesteld | 4 | Bedrijfsbereiken – temperatuur tussen 28 en 30 °C ingesteld |

### 5.12.3 Sleep-modus

De Sleep-modus maakt de programmering van de temperatuur voor elke van de volgende acht uren mogelijk.

- ▶ Klik in de modus Sleep langer op de toets **TURBO**, om naar de instelling van de temperatuur te gaan.
- ▶ Stel de gewenste temperatuur via de toetsen en in en klik dan opnieuw op de toets **TURBO**, om de temperatuurinstelling voor het eerste uur te bevestigen.
- ▶ Herhaal deze procedure voor de gewenste temperatuurinstelling voor de volgende acht uur.
  - ◁ Na de instelling keert het display van de afstandsbediening weer terug naar de originele toestand en toont de ingeschakelde Sleep-modus .
  - ◁ Bij de programmering verlaat de afstandsbediening, wanneer binnen 10 seconden geen toets wordt ingedrukt, automatisch de instelling van de Sleep-modus en keert terug naar het originele display.
  - ◁ Wanneer de toetsen **ON/OFF**, **MODE**, **SLEEP** of andere functies tijdens het

instellen worden ingedrukt, wordt de instelling van de modus Sleep ook verlaten.

### 5.12.4 Sleep-functie instellen

1. Druk op **MODE**.
  - ◁ Op het display worden de verschillende modi weergegeven.
2. Selecteer de koelmodus of de CV-functie .
3. Selecteer de modus **SLEEP**.
  - ◁ Op het display van de afstandsbediening verschijnt de weergave van de functie van de modus Sleep ; als u één keer drukt, de modus Sleep ; als u twee keer drukt, of de modus Sleep ; als u drie keer drukt.

### 5.13 TIMER-modus activeren/deactiveren

1. Controleer of de tijd van het product juist is ingesteld. (→ Pagina 135)



#### Aanwijzing

De toets **T-ON/T-OFF** heeft twee functies, die door drukken op de linkerzijde (Timer ON) en de rechterzijde (Timer OFF) worden geactiveerd.

2. Druk op **T-ON/T-OFF**.
  - ◁ Afhankelijk van de actuele werkingstoestand van het product (uitgeschakeld/ingeschakeld) knipt het ON resp. OFF in het display.
3. Stel de tijd in. (→ Pagina 136)
4. Druk op **T-ON/T-OFF** om de ingestelde starttijd resp. eindtijd te bevestigen.
  - ◁ ON resp. OFF wordt permanent op het display weergegeven.
  - ◁ Het uitgeschakelde product zal op de ingestelde starttijd inschakelen resp. het ingeschakelde product zal op de ingestelde eindtijd uitschakelen.

5. Druk op **T-ON|T-OFF** om de geactiveerde TIMER-modus te deactiveren.

## 5.14 TURBO-modus activeren



### Aanwijzing

De TURBO-modus is in koelmodus en in CV-functie beschikbaar.

- ▶ Druk op **TURBO** om de TURBO-modus te activeren/deactiveren.
  - ◁ In de TURBO-modus werkt het product met maximale ventilatorsnelheid.

## 5.15 I FEEL-modus activeren/deactiveren



### Aanwijzing

De I FEEL-modus gebruikt de temperatuursensor van de afstandsbediening om de kamertemperatuur en de luchtstroom beter te sturen.

1. Druk op **I FEEL** om de I FEEL-modus te activeren/deactiveren.
  - ◁ Bij geactiveerde I FEEL-modus verschijnt in het display de weergave .

**Voorwaarde:** I FEEL-modus is geactiveerd

- ▶ Waarborg, dat de afstandsbediening:
  - zich bij u in de buurt bevindt.
  - binnen de reikwijdte van de binneneenheid is.
  - zich niet in de buurt van een warmte- of koudebron bevindt.

## 5.16 Activeren van de spaarfunctie



### Aanwijzing

De spaarfunctie houdt de kamertemperatuur in CV-functie boven 8 °C en in koelmodus onder 27 °C.

## Koelbedrijf

1. Selecteer de koelmodus .
2. Houd tegelijk **TEMP** en **CLOCK** ingedrukt om de spaarfunctie te activeren/deactiveren.
  - ◁ Het display van de afstandsbediening toont "SE" en de eenheid stelt automatisch de temperatuur in om het beste vermogen en de beste energiebesparing te realiseren.



### Aanwijzing



Bij de koelmodus-spaarfunctie is de snelheid van de ventilator standaard ingesteld op automatisch bedrijf en kan niet worden aangepast.



### Aanwijzing

De koelmodus-spaarfunctie past niet bij de functie Sleep.

## CV-bedrijf

3. Selecteer de CV-functie .
4. Houd tegelijk **TEMP** en **CLOCK** ingedrukt om de spaarfunctie te activeren/deactiveren.
  - ◁ Het display van de afstandsbediening toont "8" en , en het display van de binneneenheid toont "8".
  - ◁ Het product houdt de kamertemperatuur boven 8 °C.



### Aanwijzing

Bij de CV-functie-spaarfunctie is de snelheid van de ventilator standaard ingesteld op automatisch bedrijf en kan niet worden aangepast.



### Aanwijzing

De CV-functie-spaarfunctie past niet bij de functie Sleep.



### Aanwijzing

Wanneer de temperatuurweergave in de eenheid Fahrenheit wordt getoond, wordt op het display van de afstandsbediening van de binnenunit "46" in plaats van "8" weergegeven.

## 5.17 Functie van de vermogensbegrenzing

De functie van de vermogensbegrenzing reduceert de frequentie van de compressor en begrenst zo het verbruik van het product en verlaagt het drukniveau en de geluidssterkte.

- ▶ Druk tegelijkertijd op de toetsen **MODE** en **SLEEP**, om de functie te activeren.
  - ◁ Op het display van de afstandsbediening verschijnt het symbool en de frequentie van de compressor wordt naar 75% gereduceerd.
- ▶ Druk opnieuw tegelijkertijd op de toetsen **MODE** en **SLEEP**, om de functie te verhogen.
  - ◁ Op het display van de afstandsbediening verschijnt het symbool .
- ▶ Druk opnieuw tegelijkertijd op de toetsen **MODE** y **SLEEP** om de functie uit te schakelen en de frequentie van de compressor wordt op 50% gereduceerd.



### Aanwijzing

Wanneer het product wordt uitgeschakeld, wordt de functie van de vermogensbegrenzing opgeheven. Wanneer u de functie weer wilt activeren, drukt u opnieuw tegelijkertijd op de toetsen **MODE** en **SLEEP**, terwijl het product in bedrijf is.

Wanneer het actuele vermogen onder het maximale vermogen van de modus ligt, kan het vermogen niet worden begrensd, wanneer deze modus is ingeschakeld.

Bij de installatie met één buitenunit en twee of meer binnenunits, gaat de buitenunit in de modus van de vermogensbegrenzing over, wanneer op één van de binnenunits de functie van de vermogensbegrenzing wordt ingeschakeld, wanneer op twee binnenunits de modus van de vermogensbegrenzing wordt ingeschakeld, begrenst de buitenunit zich op het laagste vermogen van de beide binnenunits.

## 5.18 Zelfreinigingsfunctie van de binnenunit

De zelfreinigingsfunctie voorkomt het oplopen van vuil en schimmel, doordat het vocht in de binnenunit wordt verwijderd.

Wanneer de zelfreinigingsfunctie is geactiveerd, begint de unit in de koelmodus met lager ventilatoroerental te werken. Bij deze procedure wast het condensatiewater het stof van de batterij. Het product schakelt vervolgens naar CV-functie, waarbij de ventilator op een lage stand werkt, om de batterij en het inwendige van de eenheid te drogen. Tenslotte schakelt de eenheid over in de ventilatiemodus, om de droging volledig af te ronden.

## 5.19 Activeren van de zelfreinigingsfunctie van de binnenuit

1. Druk bij uitgeschakeld product gedurende 5 seconden tegelijkertijd op de toetsen **MODE** en **FAN**, om de zelfreinigingsfunctie te starten.
  - ◁ Het display van de binnenuit geeft de letters CL weer.
2. Druk opnieuw op de toetsen **MODE** en **FAN** om deze functie te stoppen.
  - ◁ Wanneer de zelfreinigingsfunctie voor afloop van de procedure wordt gestopt, draait het product met ingeschakelde ventilator op laag toerental enige tijd door, om de eenheid te drogen.



### Aanwijzing

De volledige procedure van de zelfreinigingsfunctie duurt circa 30 minuten.

## 5.20 Bedrijf met meerdere binnenuits

Als uw airconditioning uit meerdere binnenuits bestaat, dan gebeurt de temperatuurinstelling voor de verschillende kamers onafhankelijk van elkaar.

Zorg ervoor dat alle binnenuits ofwel op koelmodus of op CV-functie ingesteld zijn zodat de installatie correcte functioneert.

## 6 Connectiviteit Wi-Fi

### 6.1 Functie WiFi

**Geldigheid:** VAIB1-020WNI OF VAIB1-025WNI OF VAIB1-035WNI OF VAIB1-050WNI OF VAIB1-065WNI

De functie WiFi maakt het voor de gebruiker mogelijk, de airconditioning met de mobiele telefoon of tablet te verbinden, om de werking of de programmering via een app op afstand te bedienen.

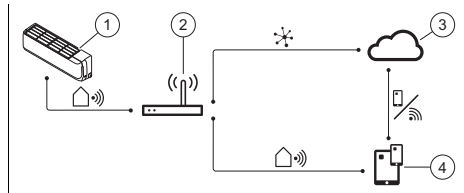

- |   |                        |   |  |
|---|------------------------|---|--|
| 1 | Intelligente binnenuit | 3 | Cloud                                    |
| 2 | Draadloze router       | 4 | App voor besturing van mobiele apparaten |

### 6.2 WiFi-functie activeren/deactiveren

1. Druk op **WiFi** om de WiFi-functie te activeren.
  - ◁ **WiFi** wordt in het display weergegeven.
2. Druk **WiFi** in gedurende 5 seconden, om de WiFi-functie uit te schakelen.

### 6.3 Downloaden en installatie van de app

1. Scannen de QR-code die in de bijlage Country specifics voor uw land verschijnt.
2. Volg de handleiding op de website, om de app in de App Store™ of Google Play™ te downloaden.



### Aanwijzing

Houd er rekening mee, dat wij in landen, waar onze app niet beschikbaar is, naar een app van een externe leverancier verwijzen.

In de landen, waar wij u naar onze app verwijzen, kunt u de app van derden ook via de volgende app-platformen verkrijgen.

## 7 Onderhoud

### 7.1 Product onderhouden

- ▶ Reinig de mantel met een vochtige doek en een beetje oplosmiddelvrije zeep.
- ▶ Gebruik geen sprays, geen schuurmiddelen, afwasmiddelen, oplosmiddel- of chloorhoudende reinigingsmiddelen.

### 7.2 Binnenunit reinigen

1. Veeg de mantel van de binnenunit met een zachte, droge doek af.
2. Reinig de mantel bij hardnekkigere verontreinigingen met water en een neutraal reinigingsmiddel.
  - Houd de binnenkant van de binnenunit vrij van reinigingsmiddelen.

### 7.3 Buitenunit reinigen

1. Veeg de mantel van de buitenunit met een droge doek af.
2. Verwijder evt. vuil van het oppervlak van de luchtinlaat.
3. Als de buitenunit zich in een stoffige omgeving bevindt, reinig dan de lamellen van de warmtewisselaar regelmatig met een zachte borstel.

### 7.4 Afstandsbediening reinigen

- ▶ Gebruik voor het reinigen van de afstandsbediening een droge doek.

### 7.5 Onderhoud

Voor de continue gebruiksveiligheid, betrouwbaarheid en lange levensduur is een jaarlijkse inspectie/jaarlijks onderhoud van het product door een erkende installateur noodzakelijk.

## 8 Uitbedrijfname

### 8.1 Product tijdelijk buiten bedrijf stellen

- ▶ Druk op de aan-/uittoets.
  - ◁ Het display gaat uit.

### 8.2 Product definitief buiten bedrijf stellen

- ▶ Geef een installateur de opdracht om het product definitief buiten bedrijf te stellen. Gelieve met een erkende installateur contact op te nemen.

#### 8.2.1 Koudemiddel laten afvoeren

Het product bevat het koudemiddel R32 dat niet in de atmosfeer terecht mag komen.

- ▶ Laat het koudemiddel alleen door een gekwalificeerde installateur afvoeren.

## 9 Recycling en afvoer

### Verpakking afvoeren

- ▶ Laat de verpakking door de installateur afvoeren die het product geïnstalleerd heeft.

### Product afvoeren



■ Als het product met dit teken is aangeduid:

- ▶ Gooi het product in dat geval niet met het huisvuil weg.
- ▶ Geef het product in plaats daarvan af bij een inzamelpunt voor oude elektrische of elektronische apparaten.

### Batterijen/accu's afvoeren



■ Wanneer het product batterijen/accu's bevat, die met dit symbool zijn gemarkeerd:

- ▶ Breng de batterijen/accu's in dat geval naar een inzamelpunt voor batterijen/accu's.

◁ **Voorwaarde:** de batterijen/accu's kunnen zonder beschadiging uit het product worden verwijderd. Anders worden de batterijen/accu's samen met het product afgevoerd.

- ▶ Conform de wettelijke voorschriften is het inleveren van gebruikte batterijen verplicht, omdat batterijenaccu's substanties kunnen bevatten, die gevaarlijk zijn voor de gezondheid en het milieu.

## **Persoonsgerelateerde gegevens wissen**

Persoonsgerelateerde gegevens kunnen door onbevoegde derden worden misbruikt.

Wanneer het product persoonsgebonden gegevens bevat:

- ▶ Waarborg dat zich zowel op als in het product (bijv. online inloggegevens e.d.) geen persoonsgerelateerde gegevens bevinden, voordat u het product afvoert.

## **10 Garantie en klantendienst**

### **10.1 Garantie**

Informatie over de fabrieksgarantie vindt u in de Country specifics.

### **10.2 Serviceteam**

De contactgegevens van ons serviceteam vindt u in de bijlage Country specifics of op onze website.

# Bijlage

## A Verhelpen van storingen

Probleem	Mogelijke oorzaken	Oplossing
Display van de afstandsbediening schakelt niet in	Controleer of de batterijen correct geplaatst zijn.	Let op de correcte poling.
	Batterijen zijn ontladen	Vervang de batterijen. Vervang altijd beide batterijen tegelijk.
Systeem start niet onmiddellijk	Het systeem start na een uitschakeling niet onmiddellijk opnieuw.	Ter bescherming blijft de installatie gedurende minstens 3 min. na elke stop uitgeschakeld. Schakel deze na deze tijd opnieuw in.
	Het veiligheidscircuit wordt geactiveerd om het product te beschermen als de stekker uit het stopcontact getrokken wordt en dan onmiddellijk opnieuw aangesloten wordt.	
Systeem functioneert niet (ventilator schakelt niet in)	Netaansluitkabel is niet aangesloten	Steek de stekker in het stopcontact en schakel de binneneenheid in.
	Stroom is uitgevallen	Breng de stroomtoevoer van de installatie opnieuw tot stand.
	Zekering is defect	Breng uw installateur op de hoogte.
Onvoldoende koeling of verwarming	Deuren en/of vensters geopend	Sluit de deuren en/of vensters.
	Warmtebron bevindt zich in de ruimte (veel personen in de ruimte)	Verwijder indien mogelijk de warmtebron.
	Thermostaat is in de koelmodus op een te hoge temperatuur ingesteld	Stel de temperatuur optimaal in.
	Thermostaat is in de CV-functie op een te lage temperatuur ingesteld	Stel de temperatuur optimaal in.
	Luchtfilter is vervuild of verstopt	Reinig de luchtfilter.
	Hindernis vóór de luchtinlaat of luchtuitlaat	Verwijder de hindernis om voor voldoende luchtcirculatie te zorgen.
	Kamertemperatuur bereikte niet het vastgelegde niveau	Wacht een ogenblik.
Directe zonnestraling door het venster terwijl het product in de koelmodus loopt	Bescherm de binneneenheid tegen zonnestraling (bijv.: gordijnen aanbrengen, rolluiken sluiten ...).	
Geluidsontwikkeling	Tijdens de werking of bij een uitgeschakelde unit is mogelijk een geknisper te horen. Gedurende de eerste 2-3 minuten is het geluid het luidst.	Oorzaak voor dit geknisper is het stromen van koudemiddel in de eenheid. Het geluid wijst niet op een storing.
	Tijdens de werking van het systeem is een geknak te horen	Oorzaak voor dit geluid zijn temperatuurwijzigingen en hieraan verbonden het uitzetten of samenrekken van de behuizing. Het geluid wijst niet op een storing.



<b>Probleem</b>	<b>Mogelijke oorzaken</b>	<b>Oplossing</b>
Geluidsontwikkeling	Een luid luchtgeluid tijdens de werking van het systeem kan door de verontreiniging van de luchtfilters veroorzaakt worden	Reinig de luchtfilter grondig.
Geurvorming	Systeem laat geuren in de kamerlucht circuleren (sigaretten- of meubelgeur)	Geen correctiemaatregel
Nevel- of dampvorming	In CV-functie of bij lage temperaturen kan de buitenunit tijdens het ontdooiingsproces damp opwekken.	Geen correctiemaatregel
Het display van de binnenunit geeft E07 weer.	De verschillende binnenunits van de airconditioning zijn niet in dezelfde modus geconfigureerd.	Stel alle binnenunits ofwel op koelmodus of op CV-functie in.

# Instrukcja obsługi

## Spis treści

<b>1</b>	<b>Bezpieczeństwo</b> .....	<b>148</b>	5.4	Zmiana wskazania temperatury .....	157
1.1	Użytkowanie zgodne z przeznaczeniem .....	148	5.5	Ustawianie pionowego rozdziału powietrza .....	157
1.2	Ogólne informacje na temat bezpieczeństwa .....	148	5.6	Ustawianie poziomego rozdziału powietrza .....	157
<b>2</b>	<b>Wskazówki dotyczące dokumentacji</b> .....	<b>152</b>	5.7	Ustawianie czasów .....	157
2.1	Przestrzegać dokumentacji dodatkowej .....	152	5.8	Ustawienie temperatury żądanej .....	157
2.2	Przechowywanie dokumentów .....	152	5.9	Ustawienie liczby obrotów wentylatora .....	157
2.3	Zakres stosowalności instrukcji .....	152	5.10	Blokowanie zdalnego sterowania .....	158
<b>3</b>	<b>Opis produktu</b> .....	<b>152</b>	5.11	Funkcja jonizacji .....	158
3.1	Budowa jednostki wewnętrznej zawieszanej na ścianie .....	152	5.12	Funkcja Sleep .....	158
3.2	Budowa kasetowej jednostki wewnętrznej .....	152	5.13	Aktywowanie/dezaktywowanie trybu TIMER .....	159
3.3	Funkcje główne .....	153	5.14	Aktywowanie trybu TURBO .....	159
3.4	Dozwolone zakresy temperatury do eksploatacji .....	153	5.15	Aktywowanie/dezaktywowanie trybu I FEEL .....	160
3.5	Opis tabliczki znamionowej jednostki wewnętrznej .....	153	5.16	Aktywowanie/dezaktywowanie funkcji oszczędnościowej .....	160
3.6	Oznaczenie CE .....	154	5.17	Funkcja ograniczenia mocy .....	161
<b>4</b>	<b>Eksploatacja</b> .....	<b>154</b>	5.18	Funkcja samoczyszczenia jednostki wewnętrznej .....	161
4.1	Wyświetlacz .....	154	5.19	Aktywowanie funkcji samoczyszczenia jednostki wewnętrznej .....	161
4.2	Element obsługi .....	155	5.20	Eksploatacja z kilkoma jednostkami wewnętrznymi .....	162
4.3	Wkładanie baterii .....	155	<b>6</b>	<b>Łączność Wi-Fi</b> .....	<b>162</b>
4.4	Włączanie/wyłączanie produktu .....	155	6.1	Funkcja WiFi .....	162
4.5	Wybór trybu pracy .....	155	6.2	Aktywowanie/dezaktywowanie funkcji WiFi .....	162
<b>5</b>	<b>Funkcje obsługowe i informacyjne</b> .....	<b>156</b>	6.3	Pobieranie i instalowanie aplikacji .....	162
5.1	Nastawianie godziny .....	156	<b>7</b>	<b>Pielęgnacja i konserwacja</b> .....	<b>162</b>
5.2	Włączanie/wyłączanie oświetlenia ekranu jednostki wewnętrznej .....	156	7.1	Pielęgnacja produktu .....	162
5.3	Zmiana jednostki wskazania temperatury .....	156	7.2	Czyszczenie jednostki wewnętrznej .....	162

7.3	Czyszczenie jednostki zewnętrznej.....	163
7.4	Czyszczenie modułu zdalnego sterowania .....	163
7.5	Konserwacja .....	163
<b>8</b>	<b>Wyłączenie z eksploatacji .....</b>	<b>163</b>
8.1	Okresowe wyłączenie produktu.....	163
8.2	Ostateczne wyłączenie produktu z eksploatacji .....	163
<b>9</b>	<b>Recykling i usuwanie odpadów .....</b>	<b>163</b>
<b>10</b>	<b>Gwarancja i serwis.....</b>	<b>164</b>
10.1	Gwarancja.....	164
10.2	Serwis techniczny .....	164
	<b>Załącznik .....</b>	<b>165</b>
<b>A</b>	<b>Rozwiązywanie problemów.....</b>	<b>165</b>

# 1 Bezpieczeństwo

## 1.1 Użytkowanie zgodne z przeznaczeniem

W przypadku niefachowego lub niezgodnego z przeznaczeniem zastosowania, mogą wystąpić niebezpieczeństwa dla zdrowia i życia użytkownika lub osób trzecich bądź zakłócenia działania produktu i inne szkody materialne.

Produkt jest przeznaczony do klimatyzacji pomieszczeń mieszkalnych i biurowych.

Użytkowanie zgodne z przeznaczeniem obejmuje:

- przestrzeganie dołączonych instrukcji obsługi produktu oraz wszystkich innych podzespołów instalacji
- przestrzeganie wszystkich warunków przeglądów i konserwacji wyszczególnionych w instrukcjach.

Niniejszy produkt może być używany przez dzieci od 8 lat oraz osoby o ograniczonych zdolnościach fizycznych, sensorycznych lub umysłowych lub o niewystarczającym doświadczeniu i wiedzy wyłącznie, jeżeli są one pod odpowiednią opieką lub zostały pouczone w zakresie bezpiecznej obsługi produktu i rozumieją związane z nim niebezpieczeństwa. Dzie-

ciom nie wolno bawić się produktem. Dzieci bez opieki nie mogą czyścić ani konserwować urządzenia.

Zastosowanie inne od opisanego w niniejszej instrukcji lub wykraczające poza opisany zakres jest niezgodne z przeznaczeniem. Niezgodne z przeznaczeniem jest również każde bezpośrednie zastosowanie w celach komercyjnych lub przemysłowych. Każde zastosowanie do przechowywania żywności, roślin lub innych łatwo psujących się artykułów spożywczych jest również traktowane jako niezgodne z przeznaczeniem.

### **Uwaga!**

Zabrania się wszelkiego użytkowania niezgodnego z przeznaczeniem.

## 1.2 Ogólne informacje na temat bezpieczeństwa

### 1.2.1 Zagrożenie życia wskutek wprowadzenia zmian w produkcie lub jego otoczeniu

- ▶ Nigdy nie usuwać, mostkować ani blokować urządzeń zabezpieczających.
- ▶ Nie manipulować przy urządzeniach zabezpieczających.
- ▶ Nie niszczyć elementów ani nie usuwać z nich plomb.

- ▶ Nie wprowadzać żadnych zmian:
  - przy produkcji
  - na przewodach doprowadzających wodę i prąd
  - przy zaworze bezpieczeństwa
  - przy przewodach odpływowych
  - na wlotach powietrza i wylotach powietrza
  - na przewodach rurowych doprowadzania powietrza i odprowadzania powietrza
  - przy częściach budynków, które mogą mieć wpływ na bezpieczeństwo eksploatacji produktu

### **1.2.2 Niebezpieczeństwo związane z nieprawidłową obsługą**

Nieprawidłowa obsługa powoduje zagrożenia dla użytkownika oraz innych osób, a także może doprowadzić do strat materialnych.

- ▶ Należy dokładnie przeczytać niniejszą instrukcję oraz wszystkie dokumenty dodatkowe, w szczególności rozdział „Bezpieczeństwo” i wskazówki ostrzegawcze.
- ▶ Należy wykonać te czynności, które są opisane w niniejszej instrukcji obsługi.

### **1.2.3 Niebezpieczeństwo obrażeń ciała i ryzyko strat materialnych w wyniku nieprawidłowej konserwacji i naprawy bądź ich zaniechania.**

- ▶ Nigdy nie przeprowadzać samodzielnie prac konserwacyjnych lub napraw przy produkcie.
- ▶ Zlecić instalatorowi usunięcie usterek i uszkodzeń.
- ▶ Przestrzegać przepisowych cykli konserwacji.

### **1.2.4 Niebezpieczeństwo porażenia prądem**

- ▶ Produktu nie wolno obsługiwać mokrymi lub wilgotnymi rękami.

### **1.2.5 Niebezpieczeństwo spowodowane czynnikiem chłodniczym**

Wyciekający czynnik chłodniczy może spowodować poważne obrażenia oczu oraz niedobór tlenu w miejscu ustawienia.

- ▶ Nie powodować uszkodzeń komponentów urządzenia zawierających czynnik chłodniczy.
- ▶ Uważać, aby nie uszkodzić przewodów klimatyzatora ostrymi lub ostro zakończonymi przedmiotami, nie ścisnąć ani nie przekreślać przewodów.

- ▶ Jeżeli czynnik chłodniczy wycieknie, należy powiadomić wykwalifikowanego specjalistę, który usunie nieszczelność.
- ▶ Jeżeli czynnik chłodniczy dostanie się do oczu, należy niezwłocznie skontaktować się z lekarzem.
- ▶ Podczas prac z czynnikiem chłodniczym należy stosować rękawice ochronne.

### 1.2.6 Niebezpieczeństwo obrażeń ciała z powodu wentylatora

Duża prędkość wentylatora może spowodować obrażenia ciała.

- ▶ Nigdy nie wkładać palców ani innych przedmiotów we wloty i wyloty powietrza oraz między płytki w trakcie działania produktu.

### 1.2.7 Zagrożenie życia z powodu ognia

W produkcie stosowany jest czynnik chłodniczy o niewielkiej palności (grupa bezpieczeństwa A2).

- ▶ W pobliżu produktu nie należy stosować otwartych płomieni.
- ▶ W pobliżu produktu nie należy używać materiałów łatwopalnych, w szczególności aerozoli oraz innych gazów palnych.

### 1.2.8 Zagrożenie dla zdrowia spowodowane bezpośrednim strumieniem powietrza

- ▶ Nie kierować strumienia powietrza bezpośrednio na ludzi, w szczególności nie na dzieci ani na ludzi nie w pełni sprawnych lub starszych.

### 1.2.9 Ryzyko zanieczyszczenia środowiska czynnikiem chłodniczym

Produkt zawiera czynnik chłodniczy, który nie może przedostać się do atmosfery.

- ▶ Upewnić się, że produkt konserwuje wykwalifikowany specjalista z zaświadczeniem do pracy z czynnikami chłodniczymi, a po wyłączeniu z eksploatacji oddaje je do recyklingu lub utylizuje.

### 1.2.10 Ryzyko usterek lub zakłóceń działania

- ▶ Na jednostce zewnętrznej lub w jej pobliżu nie wolno ustawiać żadnych przedmiotów.

### 1.2.11 Baterie

- ▶ Zwrócić uwagę na typ baterii, zgodnie z opisem w niniejszej instrukcji, patrz rozdział „Tabliczka znamionowa”.
- ▶ Wyjąć baterie i włożyć je zgodnie z opisem w niniejszej



szej instrukcji, patrz rozdział „Wymiana baterii”.

- ▶ Nie wolno ponownie ładować baterii nieprzeznaczonych do wielokrotnego ładowania.
  - ▶ Przed naładowaniem baterii wielokrotnego ładowania należy je wyjąć z produktu.
  - ▶ Nie łączyć baterii różnych typów.
  - ▶ Nie łączyć nowych i zużytych baterii.
  - ▶ Zamontować baterie, zwracając uwagę na prawidłowe położenie biegunów.
  - ▶ Wyjąć zużyte baterie z produktu i zutylizować je w należyty sposób.
  - ▶ Wyjąć baterie przed odłożeniem produktu do przechowywania na dłuższy czas bez użytkowania i/lub przed zezłomowaniem.
  - ▶ Nie zwierać styków przyłączeniowych w komorze baterii produktu.
- 

## 2 Wskazówki dotyczące dokumentacji

### 2.1 Przestrzegać dokumentacji dodatkowej

- ▶ Bezwzględnie przestrzegać wszystkich instrukcji obsługi dołączonych do podzespołów układu.

### 2.2 Przechowywanie dokumentów

- ▶ Zachować niniejszą instrukcję oraz wszystkie dokumenty dodatkowe do późniejszego wykorzystania.

### 2.3 Zakres stosowalności instrukcji

Niniejsza instrukcja dotyczy wyłącznie następujących produktów:

#### Produkt - numer artykułu

Jednostka wewnętrzna VA-IB1-020WNI	8000010702
Jednostka wewnętrzna VA-IB1-025WNI	8000010695
Jednostka wewnętrzna VA-IB1-035WNI	8000010690
Jednostka wewnętrzna VA-IB1-050WNI	8000010703
Jednostka wewnętrzna VA-IB1-065WNI	8000010708
Jednostka wewnętrzna VAM1-035KNI	8000010730
Jednostka wewnętrzna VAM1-050KNI	8000010732

## 3 Opis produktu

### 3.1 Budowa jednostki wewnętrznej zawieszanej na ścianie

**Zakres stosowalności:** VAIB1-020WNI LUB VAIB1-025WNI LUB VAIB1-035WNI LUB VAIB1-050WNI LUB VAIB1-065WNI

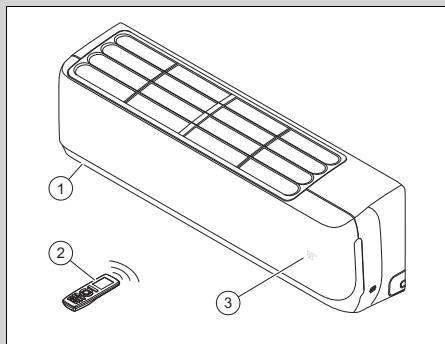

- |                        |                                     |
|------------------------|-------------------------------------|
| 1 Jednostka wewnętrzna | 3 Temperatura/wskazanie stanu pracy |
| 2 Zdalne sterowanie    |                                     |

### 3.2 Budowa kasetowej jednostki wewnętrznej

**Zakres stosowalności:** VAM1-035KNI LUB VAM1-050KNI

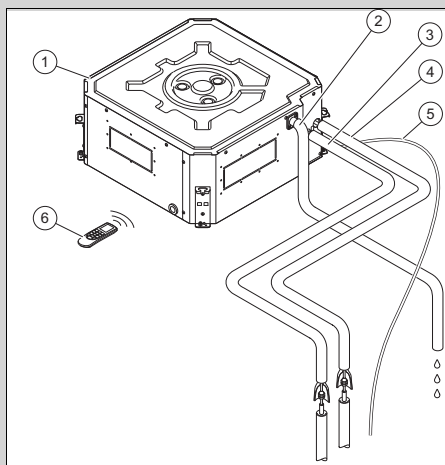

- |                                 |                             |
|---------------------------------|-----------------------------|
| 1 Kasetowa jednostka wewnętrzna | 2 Rura osuszająca kondensat |
|                                 | 3 Przewód cieczy            |



4	Przewód gazowy	6	Zdalne sterowanie
5	Kabel przyłączeniowy jednostki zewnętrznej		

### 3.3 Funkcje główne

Zdalne sterowanie steruje funkcjami ogrzewania, chłodzenia, wentylacji i usuwania wilgoci z produktu.

Zdalne sterowanie jest wyposażone w funkcję przełączania czasowego do włączania i wyłączania jednostki wewnętrznej.

#### 3.3.1 Ogrzewanie

Czujnik temperatury w pomieszczeniu mierzy temperaturę pokojową. Jeżeli temperatura pokojowa jest niższa od temperatury zadanej, regulator aktywuje instalację grzewczą.

W trybie ogrzewania jednostka wewnętrzna obniża temperaturę pomieszczenia, w którym jest zainstalowana.

#### 3.3.2 Chłodzenie

Czujnik temperatury w pomieszczeniu mierzy temperaturę pokojową. Jeżeli temperatura pokojowa jest wyższa od temperatury zadanej, regulator aktywuje chłodzenie.

W trybie chłodzenia jednostka wewnętrzna obniża temperaturę pomieszczenia, w którym jest zainstalowana.

#### 3.3.3 Wentylacja

W trybie wentylacji powietrze cyrkuluje w pomieszczeniu.

W trybie wentylacji nie ma możliwości ustawiania temperatury.

#### 3.3.4 Usuwanie wilgoci

W trybie usuwania wilgoci jednostka wewnętrzna zmniejsza wilgotność powietrza w pomieszczeniu, w którym jest zainstalowana.

W trybie usuwania wilgoci nie ma możliwości ustawiania liczby obrotów wentylatora.

Wentylator działa z minimalną prędkością obrotową.

### 3.4 Dozwolone zakresy temperatury do eksploatacji

Wydajność chłodzenia / moc ogrzewania jednostki wewnętrznej zmienia się w zależności od temperatury pokojowej jednostki zewnętrznej.

	Chłodzenie	Ogrzewanie
Jednostka wewnętrzna	16 ... 30 °C	16 ... 30 °C

### 3.5 Opis tabliczki znamionowej jednostki wewnętrznej

Na tabliczce znamionowej znajdują się następujące dane:

Skrót/symbol	Opis
	Przeczytać instrukcję!
VAIB1-0XXWNI VAM1-0XXKNI	Nazewnictwo produktu
Air Conditioning - Indoor unit	Opis produktu
COOLING - Rated capacity kW	Pojemność znamionowa w trybie chłodzenia
HEATING - Rated capacity kW	Pojemność znamionowa w trybie ogrzewania
Max operating current A	Maksymalne zużycie
IP	Stopień ochrony (pył, przyskająca woda)
220-240 V ~ / 50 Hz / jedno-fazowe	Przyłącze elektryczne - napięcie - częstotliwość - faza
Operating pressure Hi P MPa	Dopuszczalne nadciśnienie robocze od strony wysokiego ciśnienia
Operating pressure Lo P MPa	Dopuszczalne nadciśnienie robocze od strony niskiego ciśnienia
NET WEIGHT kg	Ciężar netto

Skrót/symbol	Opis
	Produkt zawiera łatwopalną ciecz (grupa bezpieczeństwa A2).

### 3.6 Oznaczenie CE



Oznaczenie CE informuje o tym, że zgodnie z deklaracją zgodności produkt spełnia podstawowe wymagania odnośnych dyrektyw.

Producent niniejszym oświadcza, że urządzenie radiowe o typie opisanym w niniejszej instrukcji jest zgodne z dyrektywą 2014/53/EU.



Pełny tekst deklaracji zgodności jest dostępny na poniższej stronie internetowej: <https://www.vaillant-group.com/doc/doc-radio-equipment-directive>

## 4 Eksploatacja

Produkt jest sterowany przez zdalne sterowanie.

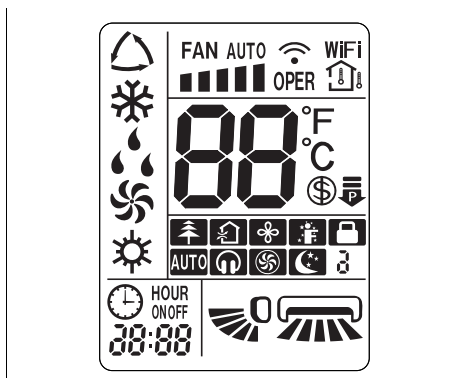
### 4.1 Wyświetlacz



Symbol	Opis
	Tryb automatyczny
	Tryb chłodzenia

Symbol	Opis
	Tryb usuwania wilgoci
	Tryb wentylacji
	Tryb ogrzewania
	Funkcja i prędkość wentylatora
	Przekaz danych
	Funkcja WLAN aktywna
	Wyświetli się temperatura pokojowa
	Wskaźnik temperatury
	Funkcja oszczędnościowa aktywna
	Funkcja ograniczenia mocy
	Moduł jonizacji aktywny
	Tryb świeżego powietrza aktywny (funkcja niedostępna)
	Funkcja X-Fan
	Tryb I FEEL aktywny
	Blokada zdalnego sterowania
	QUIET-Tryb aktywny
	Tryb TURBO aktywny
	Tryb SLEEP aktywny
	Tryb TIMER aktywny (początkowy/krańcowy punkt czasowy)
	ON/OFF ZEGAR
	Wskaźnik stanu pracy pionowego rozdziału powietrza
	Wskaźnik stanu pracy poziomego rozdziału powietrza

## 4.2 Element obsługi

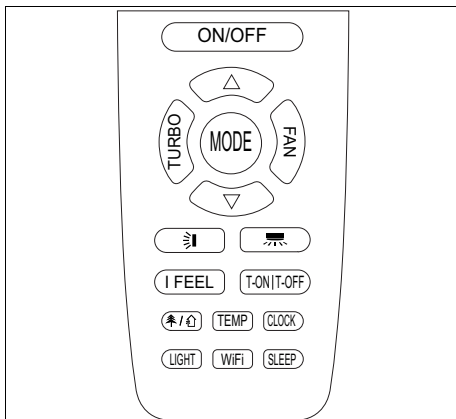

Przycisk	Opis
ON/OFF	Włączanie/wyłączanie produktu
TURBO	Aktywowanie/dezaktywowanie trybu TURBO
MODE	Wybór trybu pracy
FAN	Wybór obrotów wentylatora
▲	Zwiększenie wartości nastawczej
▼	Zmniejszenie wartości nastawczej
⌵	Wybór pionowego rozdziału powietrza
⌵	Wybór poziomego rozdziału powietrza
I FEEL	Aktywowanie/dezaktywowanie trybu I FEEL
T-ON/T-OFF	Aktywowanie/dezaktywowanie trybu TIMER
⌵ / ⌵	Aktywowanie/dezaktywowanie modułu jonizacji / modułu świeżego powietrza
TEMP	Wyświetlanie temperatury żądanej/pokojowej
CLOCK	Nastawianie godziny
LIGHT	Aktywowanie/dezaktywowanie oświetlenia ekranu na jednostce wewnętrznej
WiFi	Aktywowanie/dezaktywowanie funkcji WLAN
SLEEP	Aktywowanie/dezaktywowanie trybu SLEEP

## 4.3 Wkładanie baterii



### Wskazówka

Jeśli produkt jest obsługiwany za pomocą zdalnego sterowania, należy kierować go bezpośrednio na jednostkę wewnętrzną.

Zasięg zdalnego sterowania wynosi ok. 7 m. W pomieszczeniach ze świetlówkami lub telefonami bezprzewodowymi zasięg może się zmniejszyć.

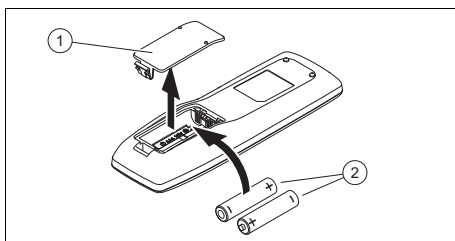

1. Zdjąć pokrywę (1) komory baterii.
2. Włożyć 2 baterie typu AAA (2). Sprawdzić przy tym, czy bieguny są prawidłowo podłączone (patrz komora baterii).
3. Założyć pokrywę komory baterii (1).
  - ▽ Jeżeli ekran się nie włącza, należy sprawdzić, czy baterie są prawidłowo włożone.

## 4.4 Włączanie/wyłączanie produktu

- ▶ Nacisnąć **ON/OFF**, aby wyłączyć lub włączyć produkt.



## 4.5 Wybór trybu pracy

- ▶ Nacisnąć **MODE**, aby przełączać tryby pracy oraz wybrać tryb pracy:
  - ◁ Tryb automatyczny: △
  - ◁ Tryb chłodzenia: ❄
  - ◁ Tryb ogrzewania: ☀
  - ◁ Tryb wentylacji: 🌀
  - ◁ Tryb usuwania wilgoci: 💧



### 4.5.1 Tryb automatyczny

W trybie automatycznym produkt wybiera automatycznie tryb chłodzenia lub tryb

ogrzewania w zależności od temperatury pokojowej i wybranej temperatury.



Temperaturę żadaną można ustawić za pomocą  lub . (→ strona 157)

Prędkość obrotową wentylatora można ustawić za pomocą . (→ strona 156)



Pionowy lub poziomy rozdział powietrza można ustawić za pomocą  lub . (→ strona 157)

#### 4.5.2 Chłodzenie

W trybie chłodzenia jednostka wewnętrzna schładza pomieszczenie do ustawionej temperatury żadanej.

Temperaturę żadaną można ustawić za pomocą  lub . (→ strona 157)

Prędkość obrotową wentylatora można ustawić za pomocą .

Pionowy lub poziomy rozdział powietrza można ustawić za pomocą  lub . (→ strona 157)





#### Wskazówka



Jeżeli produkt działa przez dłuższy czas w wysokiej wilgotność powietrza w trybie chłodzenia, z kratki wylotowej może kapać woda.

#### 4.5.3 Tryb ogrzewania

W trybie ogrzewania jednostka wewnętrzna nagrzewa pomieszczenie do ustawionej temperatury żadanej.

Temperaturę żadaną można ustawić za pomocą  lub . (→ strona 157)

Prędkość obrotową wentylatora można ustawić za pomocą .



Pionowy lub poziomy rozdział powietrza można ustawić za pomocą  lub . (→ strona 157)

#### 4.5.4 Tryb wentylacji

W trybie wentylacji jednostka wewnętrzna powoduje cyrkulację powietrza w pomieszczeniu.



Temperatura pokojowa nie zmienia się przy tym.

Prędkość obrotową wentylatora można ustawić za pomocą .

Pionowy lub poziomy rozdział powietrza można ustawić za pomocą  lub . (→ strona 157)



#### 4.5.5 Tryb usuwania wilgoci

W trybie usuwania wilgoci jednostka wewnętrzna zmniejsza wilgotność powietrza. Liczba obrotów wentylatora jest standardowo ustalona na niską liczbę obrotów i nie można jej ustawiać.

Pionowy lub poziomy rozdział powietrza można ustawić za pomocą  lub . (→ strona 157)

## 5 Funkcje obsługowe i informacyjne

### 5.1 Nastawianie godziny



1. Nacisnąć .  
◀  miga na ekranie.
2. Ustawić czas. (→ strona 157)
3. Nacisnąć , aby potwierdzić ustawienie.

### 5.2 Włączanie/wyłączanie oświetlenia ekranu jednostki wewnętrznej

- ▶ Nacisnąć , aby włączyć lub wyłączyć oświetlenie ekranu jednostki wewnętrznej.

### 5.3 Zmiana jednostki wskazania temperatury

**Warunek:** Produkt jest wyłączony.



- ▶ Nacisnąć jednocześnie  i , aby wyświetlić temperaturę w stopniach Celsjusza lub Fahrenheita na ekranie zdalnego sterowania.

## 5.4 Zmiana wskazania temperatury

1. Nacisnąć **TEMP**, aby wyświetlić żądaną temperaturę na ekranie jednostki wewnętrznej.
2. Nacisnąć ponownie **TEMP**, aby wyświetlić temperaturę pokojową na ekranie jednostki wewnętrznej, na ekranie zdalnego sterowania pojawi się .

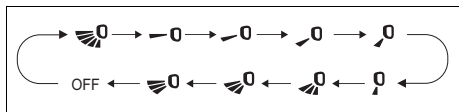
## 5.5 Ustawianie pionowego rozdziału powietrza



1. Nacisnąć 
  - ◁ Na ekranie zdalnego sterowania pojawia się wskaźnik funkcji pionowego rozdziału powietrza.
2. **Alternatywnie :**
  - ▶ Nacisnąć ponownie , aby przełączać się na różne kierunki pionowego rozdziału powietrza:
    - Oscylujący strumień powietrza w całym kącie.
    - Strumień powietrza w wąskim obszarze (do wyboru różne kąty).
    - Oscylujący strumień powietrza w mniejszym kącie (do wyboru różne kąty).

## 5.6 Ustawianie poziomego rozdziału powietrza

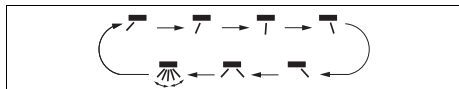

1. Nacisnąć 
  - ◁ Na ekranie zdalnego sterowania pojawia się wskaźnik funkcji poziomego rozdziału powietrza. .

## 2. Alternatywnie :





- ▶ Nacisnąć ponownie , aby przełączać się na różne kierunki poziomego rozdziału powietrza:
  - oscylujący strumień powietrza w całym kącie
  - Strumień powietrza w wąskim obszarze (do wyboru różne kąty)
  - oscylujący strumień powietrza w mniejszym kącie (do wyboru różne kąty)

## 5.7 Ustawianie czasów









### Wskazówka

Ta funkcja nie jest dostępna we wszystkich trybach pracy.

1. Nacisnąć przycisk Clock, na ekranie obsługi będzie migać godzina.
2. Nacisnąć  lub , aby zmienić czas zawsze o 1 minutę.
3. **Alternatywnie :**
  - ▶ Nacisnąć i przytrzymać  lub , aby szybciej zmienić czas.

## 5.8 Ustawienie temperatury żądanej

1. Nacisnąć  lub , aby ustawić żądaną temperaturę.
2. Nacisnąć ponownie  lub , aby zmienić żądaną temperaturę zawsze o 1 stopień.
3. **Alternatywnie :**
  - ▶ Nacisnąć i przytrzymać  lub , aby szybciej zmienić żądaną temperaturę.

## 5.9 Ustawienie liczby obrotów wentylatora



### Wskazówka

Ta funkcja nie jest dostępna we wszystkich trybach pracy.

Kliknąć przycisk **FAN**, aby ustawić liczbę obrotów wentylatora, uwzględnić przy tym poniższe sekwencje działania:

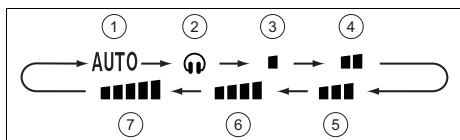

- |   |  |
|---|--|
| 1 Tryb automatyczny                             | 5 Średnia liczba obrotów wentylatora             |
| 2 Tryb Quiet                                    | 6 Średnia do wysokiej liczba obrotów wentylatora |
| 3 Niska liczba obrotów wentylatora              | 7 Wysoka liczba obrotów wentylatora              |
| 4 Średnia do niskiej liczba obrotów wentylatora |  |

## 5.10 Blokowanie zdalnego sterowania

- ▶ Nacisnąć jednocześnie przyciski i , aby zablokować lub odblokować zdalne sterowanie.
  - ◀ Na ekranie zablokowanego zdalnego sterowania pojawia się wskazanie blokady .

## 5.11 Funkcja jonizacji

Funkcja jonizacji powoduje czyszczenie powietrza w pomieszczeniu. Jeżeli na ekranie zdalnego sterowania pojawi się symbol , funkcja aktywuje się. Nacisnąć i i , aby aktywować lub dezaktywować funkcję.

## 5.12 Funkcja Sleep

Za pomocą funkcji Sleep można dostosować temperaturę pokojową w czasie snu. Ta funkcja powoduje zwiększenie komfortu i optymalizację zużycia prądu z 4 różnymi ustawieniami. Jeżeli ustawiona jest funkcja Sleep, system automatycznie dostosowuje temperaturę.

### 5.12.1 Tryb Sleep

W trybie chłodzenia przy aktywnym trybie Sleep po godzinie temperatura zostanie podwyższona o 1°C, a po 2 godzinach pracy o 2°C i utrzymana na tej wartości.

W trybie ogrzewania przy aktywnym trybie Sleep po godzinie temperatura zostanie obniżona o 1°C, a po 2 godzinach pracy o 2°C i utrzymana na tej wartości.

### 5.12.2 Tryb Sleep

#### 5.12.2.1 Tryb chłodzenia i usuwania wilgoci

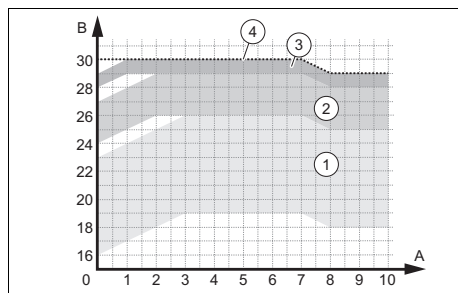

- |   |   |
|---|---|
| 1 Zakresy robocze – temperatura ustawiona od 16 do 23°C | 3 Zakresy robocze – temperatura ustawiona od 28 do 29°C |
| 2 Zakresy robocze – temperatura ustawiona od 24 do 27°C | 4 Zakresy robocze – temperatura ustawiona na 30°C       |



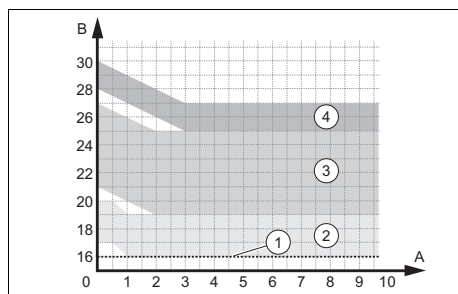



#### 5.12.2.2 Tryb ogrzewania







- |   |   |
|---|---|
| 1 Zakresy robocze – temperatura ustawiona na 16°C       | 3 Zakresy robocze – temperatura ustawiona od 21 do 27°C |
| 2 Zakresy robocze – temperatura ustawiona od 17 do 20°C | 4 Zakresy robocze – temperatura ustawiona od 28 do 30°C |

### 5.12.3 Tryb Sleep

Tryb Sleep  umożliwia programowanie temperatury na każde kolejne osiem godzin.

- ▶ W trybie Sleep  kliknąć dłużej przycisk **TURBO**, aby przejść do ustawienia temperatury.
- ▶ Ustawić żadaną temperaturę przyciskami  i , a następnie kliknąć ponownie przycisk **TURBO**, aby potwierdzić wybraną temperaturę dla pierwszej godziny.
- ▶ Powtórzyć proces dla żadanego wyboru temperatury w kolejnych ośmiu godzinach.
  - ◁ Po wybraniu ekran zdalnego sterowania wraca do swojego oryginalnego stanu i wskazuje włączony tryb Sleep .
  - ◁ Podczas programowania zdalne sterowanie, jeśli przez 10 sekund nie zostanie naciśnięty żaden przycisk, automatycznie wychodzi z ustawienia trybu Sleep  i wraca do oryginalnego ekranu.
  - ◁ Jeśli przyciski **ON/OFF**, **MODE**, **SLEEP** lub inne funkcje zostaną naciśnięte w trakcie procesu ustawiania, nastąpi również wyjście z ustawienia trybu Sleep .

### 5.12.4 Ustawianie funkcji Sleep

1. Nacisnąć **MODE**.
  - ◁ Na ekranie wyświetlają się różne tryby pracy.
2. Wybrać tryb chłodzenia  lub tryb ogrzewania .
3. Wybrać tryb **SLEEP**.
  - ◁ Na ekranie zdalnego sterowania pojawia się wyświetlenie funkcji trybu Sleep  po jednym naciśnięciu, tryb Sleep  po dwukrotnym naciśnięciu lub tryb Sleep  po trzykrotnym naciśnięciu.

### 5.13 Aktywowanie/dezaktywowanie trybu TIMER

1. Upewnić się, że godzina produktu jest ustawiona prawidłowo. (→ strona 156)



#### Wskazówka

Przycisk **T-ON|T-OFF** ma dwie funkcje, które można aktywować przez obrócenie z lewej strony (Timer ON) i z prawej strony (Timer OFF).

2. Nacisnąć **T-ON|T-OFF**.
  - ◁ W zależności od aktualnego stanu pracy produktu (wyłączony/włączony) na ekranie miga ON lub OFF.
3. Ustawić czas. (→ strona 157)
4. Nacisnąć **T-ON|T-OFF**, aby potwierdzić ustawiony początkowy lub końcowy punkt czasowy.
  - ◁ Na ekranie stale wyświetla się ON lub OFF.
  - ◁ Wyłączony produkt włączy się w ustawionym początkowym punkcie czasowym lub włączony produkt wyłączy się w ustawionym krańcowym punkcie czasowym.
5. Nacisnąć **T-ON|T-OFF**, aby dezaktywować aktywny tryb TIMER.

### 5.14 Aktywowanie trybu TURBO



#### Wskazówka

Tryb TURBO jest dostępny w trybie chłodzenia i w trybie ogrzewania.

- ▶ Nacisnąć **TURBO**, aby aktywować/dezaktywować tryb TURBO.
  - ◁ W trybie TURBO produkt działa z maksymalną prędkością wentylatora.

## 5.15 Aktywowanie/dezaktywowanie trybu I FEEL



### Wskazówka

Tryb I FEEL wykorzystuje czujnik temperatury zdalnego sterowania, aby lepiej sterować temperaturą pokojową zdalnego sterowania i strumieniem powietrza.

1. Nacisnąć [FEEL], aby aktywować/dezaktywować tryb I FEEL.
  - ◁ Przy aktywnym trybie I FEEL na ekranie wyświetla się

**Warunek:** Tryb I FEEL jest aktywny

- ▶ Upewnić się, że zdalne sterowanie:
  - znajduje się w pobliżu.
  - znajduje się w zasięgu jednostki wewnętrznej.
  - nie znajduje się w pobliżu źródła ciepła lub zimna.

## 5.16 Aktywowanie/dezaktywowanie funkcji oszczędnościowej



### Wskazówka

Funkcja oszczędnościowa utrzymuje temperaturę pokojową w trybie ogrzewania powyżej 8°C, w trybie chłodzenia poniżej 27°C.

### Tryb chłodzenia

1. Wybrać tryb chłodzenia .
2. Przytrzymać jednocześnie wciśnięty [TEMP] i [CLOCK], aby aktywować/dezaktywować funkcję oszczędnościową.
  - ◁ Ekran zdalnego sterowania wskazuje "SE", a jednostka ustawia automatycznie temperaturę, aby uzyskać najlepszą moc i oszczędność energii.



### Wskazówka

W funkcji oszczędnościowej trybu chłodzenia prędkość wentylatora jest standardowo ustawiona na tryb automatyczny i nie można jej dostosować.



### Wskazówka

Funkcja oszczędnościowa trybu chłodzenia nie pasuje do funkcji Sleep.

### Tryb ogrzewania

3. Wybrać tryb ogrzewania .
4. Przytrzymać jednocześnie wciśnięty [TEMP] i [CLOCK], aby aktywować/dezaktywować funkcję oszczędnościową.
  - ◁ Na ekranie zdalnego sterowania pojawia się "8" i , a ekran jednostki wewnętrznej wskazuje "8".
  - ◁ Urządzenie utrzymuje temperaturę pokojową na 8°C.



### Wskazówka

W funkcji oszczędnościowej trybu ogrzewania prędkość wentylatora jest standardowo ustawiona na tryb automatyczny i nie można jej dostosować.



### Wskazówka

Funkcja oszczędnościowa trybu ogrzewania nie pasuje do funkcji Sleep.





### Wskazówka

Jeśli jednostka wskazania temperatury podawana jest w stopniach Fahrenheita, na ekranach zdalnego sterowania i jednostki wewnętrznej pojawia się "46" zamiast "8".



## 5.17 Funkcja ograniczenia mocy

Funkcja ograniczenia mocy redukuje częstotliwość sprężarki i ogranicza w ten sposób zużycie urządzenia oraz obniża poziom ciśnienia i natężenie dźwięku.

- ▶ Nacisnąć jednocześnie przyciski **MODE** i **SLEEP**, aby aktywować funkcję.
  - ◁ Na ekranie zdalnego sterowania pojawia się symbol  i częstotliwość sprężarki zostaje zredukowana do 75%.
- ▶ Nacisnąć ponownie jednocześnie przyciski **MODE** i **SLEEP**, aby zwiększyć funkcję.
  - ◁ Na ekranie zdalnego sterowania pojawia się symbol .
- ▶ Nacisnąć ponownie jednocześnie przyciski **MODE** i **SLEEP**, aby dezaktywować funkcję, częstotliwość sprężarki zostanie zredukowana do 50%.



### Wskazówka

Jeśli urządzenie zostało wyłączone, funkcja ograniczenia mocy zostanie anulowana. Aby ponownie aktywować funkcję, należy nacisnąć jednocześnie przyciski **MODE** i **SLEEP** w trakcie działania urządzenia. Jeśli aktualna moc jest niższa niż moc maksymalna trybu , nie można ograniczyć mocy przy włączonym trybie. Podczas instalowania z jednostką zewnętrzną i dwiema lub więcej jednostkami wewnętrznymi jednostka zewnętrzna przechodzi w tryb ograniczenia mocy, jeśli w jednej jednostce wewnętrznej włączona jest funkcja ograniczenia mocy, a jeśli w dwóch jednostkach wewnętrznych włączony jest tryb ograniczenia mocy, jednostka zewnętrzna ogranicza się zawsze do niższej mocy obydwu jednostek wewnętrznych.

## 5.18 Funkcja samoczyszczenia jednostki wewnętrznej

Funkcja samoczyszczenia zapobiega gromadzeniu się brudu i pleśni poprzez usuwanie wilgoci z jednostki wewnętrznej.

Jeśli funkcja samoczyszczenia jest aktywna, jednostka zaczyna pracować w trybie chłodzenia z niską liczbą obrotów wentylatora. W tym procesie kondensat wmywa pył baterii. Urządzenie przełącza się na tryb ogrzewania, przy czym wentylator działa na niskim stopniu, aby suszyć baterię i wewnątrz jednostki. Na koniec jednostka przełącza się na tryb wentylacji, aby całkowicie zakończyć suszenie.

## 5.19 Aktywowanie funkcji samoczyszczenia jednostki wewnętrznej

1. Przy wyłączonym urządzeniu nacisnąć na 5 sekund jednocześnie przyciski **MODE** i **FAN**, aby uruchomić funkcję samoczyszczenia.
  - ◁ Na ekranie jednostki wewnętrznej wyświetlają się litery CL.
2. Nacisnąć przyciski **MODE** i **FAN** ponownie, aby zatrzymać tę funkcję.
  - ◁ Jeśli funkcja samoczyszczenia zostanie zatrzymana przed upływem procesu, urządzenie będzie działać przez jakiś czas nadal przy włączonym wentylatorze i niewielkiej liczbie obrotów, aby wysuszyć jednostkę.



### Wskazówka

Pełny proces samoczyszczenia trwa ok. 30 minut.

## 5.20 Eksploatacja z kilkoma jednostkami wewnętrznymi

Jeżeli klimatyzacja składa się z kilku jednostek wewnętrznych, ustawienie temperatury dla poszczególnych pomieszczeń odbywa się niezależnie od siebie.

Należy zwrócić uwagę, aby wszystkie jednostki wewnętrzne były ustawione na tryb chłodzenia lub ogrzewania, co umożliwi prawidłowe działanie instalacji.

## 6 Łączność Wi-Fi

### 6.1 Funkcja WiFi

**Zakres stosowalności:** VAIB1-020WNI LUB VAIB1-025WNI LUB VAIB1-035WNI LUB VAIB1-050WNI LUB VAIB1-065WNI

Funkcja WiFi umożliwia użytkownikowi połączenie klimatyzatora ze swoim telefonem komórkowym lub tabletem, aby sterować zdalnie z aplikacji działaniem lub programowaniem.

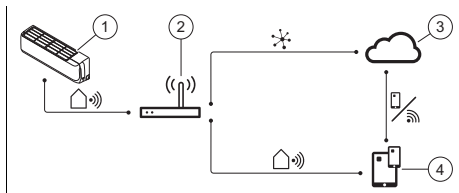

- |                                     |  |
|-------------------------------------|--|
| 1 Inteligentna jednostka wewnętrzna | 3 Chmura   |
| 2 Router bezprzewodowy              | 4 Aplikacja do sterowania urządzeniami mobilnymi |

### 6.2 Aktywowanie/dezaktywowanie funkcji WiFi

1. Nacisnąć **WiFi**, aby aktywować funkcję WiFi.  
◀ **WiFi** wyświetla się na ekranie.
2. Nacisnąć i przytrzymać **WiFi** przez 5 sekund, aby dezaktywować funkcję WiFi.

## 6.3 Pobieranie i instalowanie aplikacji

1. Zeskanuj kod QR, który znajduje się w załączniku Country specifics dla danego kraju.
2. Postępuj według instrukcji na stronie internetowej, aby pobrać aplikację z App Store™ lub Google Play™.



### Wskazówka

Pamiętaj, że w krajach, w których nasza aplikacja nie jest dostępna, przekierujemy do aplikacji zewnętrznego dostawcy.

W krajach, w których przekierujemy do naszej aplikacji, można również pobrać aplikację firm zewnętrznych z następujących platform.

## 7 Pielęgnacja i konserwacja

### 7.1 Pielęgnacja produktu

- ▶ Obudowę czyścić wyłącznie za pomocą wilgotnej szmatki oraz niewielkiej ilości mydła niezawierającego rozpuszczalników.
- ▶ Nie stosować środków w aerozolu, środków rysujących powierzchnię, płynów do mycia naczyń ani środków czyszczących zawierających rozpuszczalniki lub chlor.

### 7.2 Czyszczenie jednostki wewnętrznej

1. Wytrzeć obudowę jednostki wewnętrznej miękką, suchą ściereką.
2. Wyczyścić obudowę w przypadku uporczywych zabrudzeń wodą i neutralnym środkiem czyszczącym.
  - Nie dopuszczać, aby do wnętrza jednostki wewnętrznej dostały się środki czyszczące.

### 7.3 Czyszczenie jednostki zewnętrznej

1. Wyrzucić obudowę jednostki zewnętrznej suchą ściereczką.
2. Ewentualnie usunąć brud z powierzchni wlotu powietrza.
3. Jeżeli jednostka zewnętrzna znajduje się w zapyłonym otoczeniu, należy regularnie czyścić płytki wymiennika ciepła miękką szczotką.

### 7.4 Czyszczenie modułu zdalnego sterowania

- ▶ Do czyszczenia zdalnego sterowania używać tylko suchej ściereczki.

### 7.5 Konserwacja

Warunkiem trwałego bezpieczeństwa działania, niezawodności i długiej żywotności produktu są jego coroczne kontrole / konserwacje, wykonane przez atestowanego instalatora.

## 8 Wyłączenie z eksploatacji

### 8.1 Okresowe wyłączenie produktu

- ▶ Nacisnąć włącznik / wyłącznik.
  - ◁ Ekran gaśnie.

### 8.2 Ostateczne wyłączenie produktu z eksploatacji

- ▶ Należy zwrócić się do instalatora, aby definitywnie wyłączył produkt z eksploatacji. Należy zwrócić się do autoryzowanego instalatora.

#### 8.2.1 Utylizacja czynnika chłodniczego

Produkt zawiera czynnik chłodniczy R32, który nie może przedostać się do atmosfery.

- ▶ Czynnik chłodniczy może utylizować tylko wykwalifikowany instalator.

## 9 Recykling i usuwanie odpadów

### Usuwanie opakowania

- ▶ Utylizację opakowania zlecić instalatorowi, który zainstalował produkt.

### Usuwanie produktu



■ Jeżeli produkt jest oznaczony tym znakiem:

- ▶ W tym przypadku nie wolno utylizować produktu z odpadami domowymi.
- ▶ Produkt należy natomiast przekazać do punktu zbiórki starych urządzeń elektrycznych i elektronicznych.

### Utylizacja baterii/akumulatorów



■ Jeżeli produkt zawiera baterie/akumulatory, które są oznaczone tym znakiem:

- ▶ W takiej sytuacji należy utylizować baterie/akumulatory w punkcie zbiórki baterii/akumulatorów.
  - ◁ **Warunek:** baterie/akumulatory można wyjąć z produktu bez zniszczenia. W innej sytuacji baterie/akumulatory należy utylizować razem z produktem.
- ▶ Zgodnie z wymogami ustawowymi zwrot zużytych baterii jest obowiązkowy, ponieważ baterie/akumulatory mogą zawierać substancje szkodliwe dla zdrowia i środowiska.

### Usuwanie danych osobowych

Dane osobowe mogą zostać wykorzystane niezgodnie z prawem przez nieuprawniony podmiot trzeci.

Jeśli produkt zawiera dane osobowe:

- ▶ przed zutylizowaniem produktu upewnić się, że na produkcie ani w produkcie (np. dane logowania online itp.) nie ma danych osobowych.

## **10 Gwarancja i serwis**

### **10.1 Gwarancja**

Informacje o gwarancji producenta są podane w Country specifics.

### **10.2 Serwis techniczny**

Dane kontaktowe serwisu są podane w rozdziale Country specifics lub na naszej stronie internetowej.

## Załącznik

# A Rozwiązywanie problemów

Problem	Możliwe przyczyny	Usuwanie
Ekran zdalnego sterowania nie włącza się	Sprawdzić, czy baterie są prawidłowo włożone.	Sprawdzić, czy bieguny są prawidłowo podłączone.
	Baterie są rozładowane	Wymienić baterie. Wymienić jednocześnie obydwie baterie.
System nie uruchamia się od razu	System nie uruchamia się ponownie po wyłączeniu.	W celu ochrony instalacja pozostaje wyłączona przez co najmniej 3 minuty po każdym zatrzymaniu. Po tym czasie należy ponownie włączyć.
	Obwód ochronny załącza się, aby zabezpieczyć produkt, jeżeli wtyk zostanie wyciągnięty z gniazda wtykowego i od razu ponownie włożony.	
System nie działa (wentylator nie włącza się)	Kabel przyłącza sieci nie jest podłączony	Włożyć wtyk w gniazdo wtykowe i włączyć jednostkę wewnętrzną.
	Awaria prądu	Przywrócić doprowadzenie prądu instalacji.
	Bezpiecznik jest uszkodzony	Powiadomić instalatora.
Niedostateczne chłodzenie lub ogrzewanie	Drzwi i/lub okna otwarte	Zamknąć drzwi i/lub okna.
	Źródło ciepła znajduje się w pomieszczeniu (kilka osób w pomieszczeniu)	W miarę możliwości usunąć źródło ciepła.
	Termostat w trybie chłodzenia jest ustawiony na zbyt wysoką temperaturę	Ustawić optymalną temperaturę.
	Termostat w trybie ogrzewania jest ustawiony na zbyt niską temperaturę	Ustawić optymalną temperaturę.
	Filtr powietrza jest zanieczyszczony lub zatkany	Wyczyścić filtry powietrza.
	Przeszkoda przed wlotem lub wylotem powietrza	Usunąć przeszkodę, aby zapewnić dostateczną cyrkulację powietrza.
	Temperatura pomieszczenia nie osiągnęła ustalonego poziomu	Odczekać chwilę.
Hałas	Bezpośrednie promieniowanie słoneczne przez okno podczas pracy produktu w trybie chłodzenia	Chronić jednostkę wewnętrzną przed promieniowaniem słonecznym (np. założyć firankę, zamknąć rolety ...).
	Podczas eksploatacji lub przy wyłączonej jednostce może być słyszalne szeleszczenie. W pierwszych 2 - 3 minutach hałas jest najgłośniejszy.	Przyczyną tego szeleszczenia jest przepływ czynnika chłodniczego w jednostce. Hałas nie wskazuje na zakłócenie działania.
	Podczas eksploatacji systemu słychać zgrzytanie	Przyczyną tego hałasu są zmiany temperatury i związane z tym rozszerzanie lub zwężanie obudowy. Hałas nie wskazuje na zakłócenie działania.

<b>Problem</b>	<b>Możliwe przyczyny</b>	<b>Usuwanie</b>
Hałas	Głośny hałas powietrza podczas eksploatacji systemu może być spowodowany zanieczyszczeniem filtrów powietrza	Dokładnie wyczyścić filtry powietrza.
Powstawanie zapachów	System umożliwia cyrkulację zapachów w powietrzu w pomieszczeniu (zapach papierosów lub mebli)	Brak działań korygujących
Powstawanie mgły lub pary	W trybie ogrzewania lub w niskich temperaturach jednostka zewnętrzna może wytwarzać parę w trakcie rozmrażania.	Brak działań korygujących
Na ekranie jednostki wewnętrznej wyświetla się E07.	Poszczególne jednostki wewnętrzne klimatyzacji nie są skonfigurowane w tym samym trybie pracy.	Ustawić jednostki wewnętrzne na tryb chłodzenia lub tryb ogrzewania.

# Manual de instruções

## Conteúdo

<b>1</b>	<b>Segurança</b> .....	<b>169</b>	5.5	Regular a distribuição vertical do ar.....	178
1.1	Utilização adequada .....	169	5.6	Regular a distribuição horizontal do ar .....	178
1.2	Advertências gerais de segurança .....	169	5.7	Definir os tempos.....	178
<b>2</b>	<b>Notas relativas à documentação</b> .....	<b>173</b>	5.8	Regulação da temperatura desejada .....	179
2.1	Atenção aos documentos a serem respeitados .....	173	5.9	Ajuste das rotações do ventilador .....	179
2.2	Guardar os documentos .....	173	5.10	Bloquear o comando à distância.....	179
2.3	Validade do manual .....	173	5.11	Função de ionização.....	179
<b>3</b>	<b>Descrição do produto</b> .....	<b>173</b>	5.12	Função Sleep.....	179
3.1	Montagem unidade interior suspensa na parede .....	173	5.13	Ativar/desativar o modo TIMER.....	181
3.2	Montagem cassete unidade interior.....	173	5.14	Ativar o modo TURBO .....	181
3.3	Funções principais.....	174	5.15	Ativar/desativar o modo I FEEL.....	181
3.4	Faixas de temperatura permitidas para o serviço.....	174	5.16	Ativação/desativação da função económica.....	181
3.5	Descrição da chapa de características da unidade interior.....	174	5.17	Função de limitação de potência .....	182
3.6	Símbolo CE.....	175	5.18	Função de autolimpeza da unidade interior .....	183
<b>4</b>	<b>Serviço</b> .....	<b>175</b>	5.19	Ativação da função de autolimpeza da unidade interior.....	183
4.1	Visor.....	175	5.20	Funcionamento com várias unidades interiores .....	183
4.2	Elemento de comando.....	176	<b>6</b>	<b>ConectividadeWi-Fi</b> .....	<b>183</b>
4.3	Inserir as pilhas.....	176	6.1	Função WiFi.....	183
4.4	Ligar/desligar o produto .....	176	6.2	Ativar/desativar a função WiFi.....	184
4.5	Selecionar o modo de funcionamento .....	176	6.3	Descarregamento e instalação da aplicação.....	184
<b>5</b>	<b>Funções de operação e de apresentação</b> .....	<b>177</b>	<b>7</b>	<b>Conservação e manutenção</b> .....	<b>184</b>
5.1	Definir a hora .....	177	7.1	Conservar o produto .....	184
5.2	Ligar/desligar a iluminação do mostrador da unidade interior.....	177	7.2	Limpar a unidade interior .....	184
5.3	Alterar a unidade da indicação da temperatura .....	178	7.3	Limpar a unidade exterior .....	184
5.4	Alterar a indicação da temperatura .....	178	7.4	Limpar o aparelho de comando à distância.....	184
			7.5	Manutenção .....	184

<b>8</b>	<b>Colocação fora de serviço .....</b>	<b>185</b>
8.1	Colocar o aparelho temporariamente fora de funcionamento .....	185
8.2	Colocar o produto definitivamente fora de funcionamento .....	185
<b>9</b>	<b>Reciclagem e eliminação .....</b>	<b>185</b>
<b>10</b>	<b>Garantia e serviço de apoio ao cliente .....</b>	<b>185</b>
10.1	Garantia .....	185
10.2	Serviço de apoio ao cliente.....	185
<b>Anexo</b>	<b>.....</b>	<b>186</b>
<b>A</b>	<b>Eliminação de falhas .....</b>	<b>186</b>



# 1 Segurança

## 1.1 Utilização adequada

Uma utilização incorreta ou indevida pode resultar em perigos para a vida e a integridade física do utilizador ou de terceiros e danos no produto e noutros bens materiais.

O produto foi concebido para a climatização de habitações e escritórios.

A utilização adequada abrange o seguinte:

- a observância das instruções de uso do produto e de todos os outros componentes da instalação, fornecidas juntamente
- o cumprimento de todas as condições de inspeção e manutenção contidas nos manuais.

Este produto pode ser utilizado por crianças a partir dos 8 anos de idade, assim como por pessoas com capacidades físicas, sensoriais ou mentais reduzidas ou que não possuam muita experiência ou conhecimento, desde que sejam vigiadas ou tenham sido instruídas sobre o manuseio seguro do produto e compreendam os possíveis perigos resultantes da utilização do mesmo. As crianças não podem brincar com o produto. A limpeza e a manutenção desti-

nada ao utilizador não podem ser efetuadas por crianças sem supervisão.

Uma outra utilização que não a descrita no presente manual ou uma utilização que vá para além do que é aqui descrito é considerada incorreta. Do mesmo modo, qualquer utilização com fins diretamente comerciais e industriais é considerada incorreta. Qualquer utilização para a conservação de alimentos, plantas ou produtos alimentares facilmente perecíveis é igualmente considerada como incorreta.

### **Atenção!**

Está proibida qualquer utilização indevida.

## 1.2 Advertências gerais de segurança

### 1.2.1 Perigo de vida devido a alterações no aparelho ou na área circundante do aparelho

- ▶ Nunca remova, neutralize ou bloqueie os dispositivos de segurança.
- ▶ Nunca manipule os dispositivos de segurança.
- ▶ Nunca destrua nem remova os selos dos componentes.
- ▶ Não proceda a alterações:
  - no produto

- nos tubos de alimentação de água e de corrente
- na válvula de segurança
- nos tubos de descarga
- nas entradas e saídas de ar
- nos tubos para a alimentação e exaustão do ar
- em circunstâncias que possam ter influência na segurança de funcionamento do aparelho

### **1.2.2 Perigo devido a operação incorreta**

Devido à operação incorreta pode colocar-se em risco a si próprio e a terceiros, assim como provocar danos materiais.

- ▶ Leia cuidadosamente o presente manual e todos os documentos a serem respeitados, em particular o capítulo "Segurança" e as indicações de aviso.
- ▶ Realize apenas as atividades para as quais as presentes instruções de uso dão orientação.

### **1.2.3 Perigo de ferimentos e risco de danos materiais devido a uma manutenção e uma reparação incorretas ou não autorizadas**

- ▶ Nunca tente executar trabalhos de manutenção ou repa-

rações no aparelho por iniciativa própria.

- ▶ Solicite a eliminação imediata de falhas e danos por um técnico certificado.
- ▶ Mantenha os intervalos de manutenção indicados.

### **1.2.4 Perigo de vida devido a choque elétrico**

- ▶ Não manuseie o produto com as mãos húmidas ou molhadas.

### **1.2.5 Perigo de ferimentos de vida ao agente refrigerante**

A saída de agente refrigerante pode causar lesões oculares graves e insuficiência de oxigénio no local de instalação.

- ▶ Não danifique quaisquer componentes do aparelho que contenham agente refrigerante.
- ▶ Tenha atenção para não danificar os tubos do aparelho de climatização com objetos afiados ou pontiagudos, nem esmagar ou torcer os tubos.
- ▶ Se houver saída de agente refrigerante, contacte um técnico especializado qualificado para que elimine a fuga.
- ▶ Se o agente refrigerante entrar em contacto com os olhos, procure imediatamente um médico.

- ▶ Utilize luvas de proteção ao manusear o agente refrigerante.

### **1.2.6 Perigo de ferimentos devido ao ventilador**

A velocidade elevada do ventilador pode causar ferimentos.

- ▶ Nunca insira os dedos ou outros objetos nas entradas e saídas de ar ou entre as lamelas, enquanto o produto estiver a funcionar.

### **1.2.7 Perigo de vida devido a fogo**

No produto é utilizado um agente refrigerante de inflamabilidade reduzida (grupo de segurança A2).

- ▶ Não utilize chamas abertas nas proximidades do produto.
- ▶ Não utilize substâncias inflamáveis nas proximidades do produto, especialmente sprays ou outros gases inflamáveis.

### **1.2.8 Perigo para a saúde devido a fluxo de ar direto**

- ▶ Não direcione o fluxo de ar diretamente para pessoas, especialmente crianças e pessoas vulneráveis ou idosas.

### **1.2.9 Risco de dano ambiental causado por agente refrigerante**

O produto contém um agente refrigerante que não pode entrar na atmosfera.

- ▶ Certifique-se de que a manutenção do produto é realizada por um técnico especializado qualificado para trabalhar com agente refrigerante, e que o mesmo recicla ou elimina o produto após a colocação fora de serviço.

### **1.2.10 Risco de falhas ou anomalias**

- ▶ Não coloque quaisquer objetos sobre ou perto da unidade exterior.

### **1.2.11 Pilhas**

- ▶ Observe o tipo de pilhas, conforme descrito no presente manual, ver capítulo "Chapa de características".
- ▶ Retire as pilhas e insira as pilhas conforme descrito no presente manual, ver capítulo "Trocar as pilhas".
- ▶ Não recarregue pilhas não recarregáveis.
- ▶ Retire as pilhas recarregáveis do produto antes de as carregar.
- ▶ Não combine pilhas de tipos diferentes.



- ▶ Não combine pilhas novas com utilizadas.
- ▶ Coloque as baterias com a polaridade correta.
- ▶ Retire as pilhas usadas do produto e elimine-as corretamente.
- ▶ Retire as pilhas antes de guardar o produto por um período de tempo prolongado ou de o desmantelar para sucata.
- ▶ Não ligue os contactos de ligação no compartimento das baterias do produto em curto-circuito.



## 2 Notas relativas à documentação

### 2.1 Atenção aos documentos a serem respeitados

- ▶ Tenha particular atenção a todos os manuais de instruções que são fornecidos juntamente com os componentes da instalação.

### 2.2 Guardar os documentos

- ▶ Conserve este manual bem como todos os documentos a serem respeitados para utilização posterior.

### 2.3 Validade do manual

Este manual é válido exclusivamente para os seguintes produtos:

#### Aparelho - Número de artigo

Unidade interior VAIB1-020WNI	8000010702
Unidade interior VAIB1-025WNI	8000010695
Unidade interior VAIB1-035WNI	8000010690
Unidade interior VAIB1-050WNI	8000010703
Unidade interior VAIB1-065WNI	8000010708
Unidade interior VAM1-035KNI	8000010730
Unidade interior VAM1-050KNI	8000010732

## 3 Descrição do produto

### 3.1 Montagem unidade interior suspensa na parede

**Validade:** VAIB1-020WNI OU VAIB1-025WNI OU VAIB1-035WNI OU VAIB1-050WNI OU VAIB1-065WNI

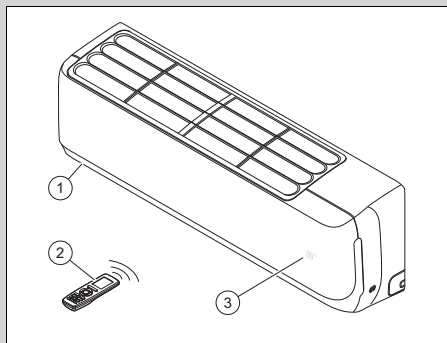

- |   |                     |   |                                   |
|---|---------------------|---|-----------------------------------|
| 1 | Unidade interior    | 3 | Temperatura/ indicação de serviço |
| 2 | Comando à distância |   |                                   |

### 3.2 Montagem cassete unidade interior

**Validade:** VAM1-035KNI OU VAM1-050KNI

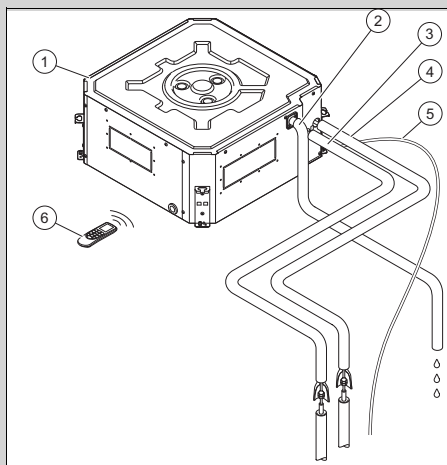

- |   |                          |   |                                   |
|---|--------------------------|---|-----------------------------------|
| 1 | Unidade interior Cassete | 2 | Tubo de drenagem para condensados |
|   |                          | 3 | Tubo de líquido                   |

4	Tubo do gás	6	Comando à distância
5	Cabo de ligação unidade exterior		

### 3.3 Funções principais

O comando à distância comanda as funções de aquecimento, arrefecimento, ventilação e desumidificação do produto.

O comando à distância possui uma função de ativação temporal para a ligação e desligamento temporizados da unidade interior.

#### 3.3.1 Aquecimento

O sensor da temperatura ambiente mede a temperatura ambiente. Se a temperatura ambiente for inferior à temperatura desejada, o regulador ativa o aquecimento.

No modo de aquecimento a unidade interior aumenta a temperatura da divisão em que está instalada.

#### 3.3.2 Arrefecimento

O sensor da temperatura ambiente mede a temperatura ambiente. Se a temperatura ambiente for superior à temperatura desejada, o regulador ativa o arrefecimento.

No modo de arrefecimento a unidade interior baixa a temperatura da divisão em que está instalada.

#### 3.3.3 Ventilação

No modo de ventilação o ar é colocado em circulação no local.

No modo de ventilação não é possível regular a temperatura.

#### 3.3.4 Desumidificação

No modo de desumidificação a unidade interior reduz a humidade do ar da divisão em que está instalada.

No modo de desumidificação não é possível regular as rotações do ventilador. O ventilador funciona com rotação mínima.

### 3.4 Faixas de temperatura permitidas para o serviço

A potência de arrefecimento/potência de aquecimento da unidade interior varia consoante a temperatura ambiente da unidade exterior.

	Arrefecimento	Aquecimento
Unidade interior	16 ... 30 °C	16 ... 30 °C

### 3.5 Descrição da chapa de características da unidade interior

Na chapa de características existem as seguintes indicações:

Abreviatura/símbolo	Descrição
	Ler o manual!
VAIB1-0XXWNI VAM1-0XXKNI	Nomenclatura do produto
Air Conditioning - Indoor unit	Descrição do produto
COOLING - Rated capacity kW	Capacidade nominal no modo de arrefecimento
HEATING - Rated capacity kW	Capacidade nominal no modo de aquecimento
Max operating current A	Consumo máximo
IP	Classe de proteção (pó, salpicos de água)
220-240 V ~ / 50 Hz / monofásico	Ligação elétrica - Tensão - Frequência - Fase
Operating pressure Hi P MPa	Sobrepresão operacional admissível do lado da alta pressão
Operating pressure Lo P MPa	Sobrepresão operacional admissível do lado da baixa pressão
NET WEIGHT kg	Peso líquido

Abreviatura/símbolo	Descrição
	O produto contém um fluido facilmente inflamável (grupo de segurança A2).

### 3.6 Símbolo CE



O símbolo CE indica que, de acordo com a declaração de conformidade, os produtos cumprem o disposto pelas diretivas em vigor.

Com a presente, o fabricante declara que o tipo de equipamento de rádio descrito no presente manual está em conformidade com a diretiva 2014/53/UE.

O texto completo da declaração de conformidade UE está disponível no seguinte endereço de Internet:

<https://www.vaillant-group.com/doc/doc-radio-equipment-directive>

## 4 Serviço

O produto é comandado através do comando à distância.

## 4.1 Visor

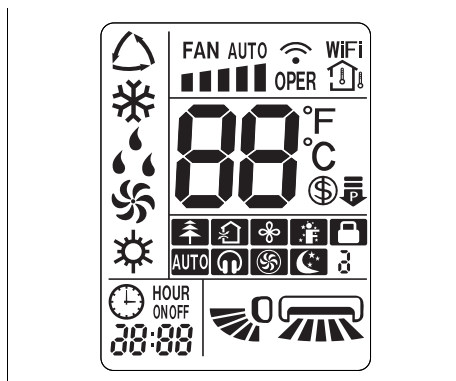

Símbolo	Descrição
	Funcionamento automático
	Modo de arrefecimento
	Modo de desumidificação
	Modo de ventilação
	Modo aquecimento
	Função e velocidade do ventilador
	Transferência de dados
	Função WLAN ativada
	A temperatura ambiente é exibida
	Indicação da temperatura
	Função económica ativada
	Função de limitação de potência
	Modo de ionização ativo
	Modo de ar fresco (função não disponível)
	Função X-Fan
	Modo I FEEL ativado
	Bloqueio comando à distância
	Modo QUIET ativado
	Modo TURBO ativado
	Modo SLEEP ativado
	Modo TIMER ativado (hora de início/hora final)

Símbolo	Descrição
	Relógio
	Indicação de serviço da distribuição vertical do ar
	Indicação de serviço da distribuição horizontal do ar

## 4.2 Elemento de comando

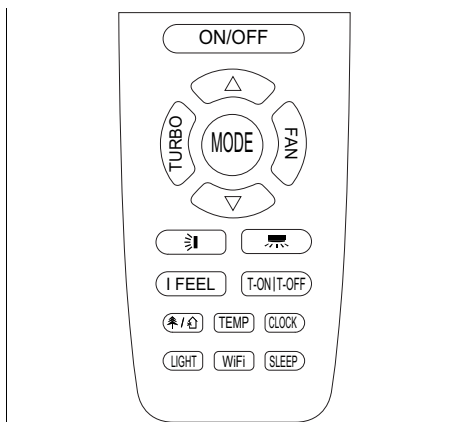

Tecla	Descrição
	Ligar/desligar o produto
	Ativar/desativar o modo TURBO
	Seleção do modo de funcionamento
	Seleção da rotação do ventilador
	Aumento do valor de ajuste
	Redução do valor de ajuste
	Seleção da distribuição vertical do ar
	Seleção da distribuição horizontal do ar
	Ativar/desativar o modo I FEEL
	Ativar/desativar o modo TIMER
	Modo de ionização/Modo de ar fresco ativar/desativar
	Indicação da temperatura desejada/ambiente
	Definir a hora
	Ativação/desativação da iluminação do mostrador na unidade interior
	Ativação/desativação da função WLAN

Tecla	Descrição
	Ativar/desativar o modo SLEEP

## 4.3 Inserir as pilhas



### Indicação

Se operar o produto com o comando à distância, aponte-o diretamente para a unidade interior.

O alcance do comando à distância é de aprox. 7 m. O alcance pode ficar mais reduzido nas divisões em que existam lâmpadas fluorescentes ou telefones sem fio.

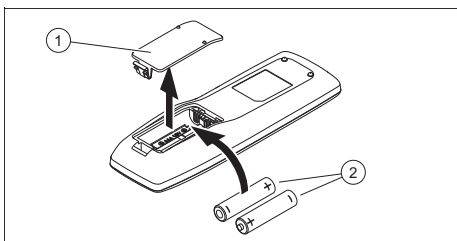

1. Retire a tampa (1) do compartimento da bateria.
2. Coloque 2 pilhas do tipo AAA (2). Tenha atenção à polaridade correta (ver o compartimento das pilhas).
3. Coloque novamente a tampa do compartimento das pilhas (1).
  - ▽ Se o mostrador não se ligar, verifique se as pilhas estão corretamente inseridas.

## 4.4 Ligar/desligar o produto

- ▶ Prima , para ligar ou desligar o produto.

## 4.5 Selecionar o modo de funcionamento

- ▶ Prima , para comutar entre os modos de funcionamento e selecionar um modo de funcionamento:
  - ◁ Modo automático:
  - ◁ Modo de arrefecimento:
  - ◁ Modo de aquecimento:
  - ◁ Modo de ventilação:





◀ Modo de desumidificação: 

### 4.5.1 Funcionamento automático

No modo automático o produto seleciona automaticamente o modo de arrefecimento ou o modo de aquecimento em função da temperatura ambiente e da temperatura selecionada.



A temperatura desejada pode ser definida através de  ou . (→ Página 179)

As rotações do ventilador podem ser definidas através de . (→ Página 177)



A distribuição vertical ou horizontal pode ser definida através de  ou . (→ Página 178)

### 4.5.2 Arrefecimento

No modo de arrefecimento a unidade interior arrefece o local para a temperatura desejada definida.

A temperatura desejada pode ser definida através de  ou . (→ Página 179)

As rotações do ventilador podem ser definidas através de .

A distribuição vertical ou horizontal pode ser definida através de  ou . (→ Página 178)





#### Indicação



Se o produto funcionar durante um longo período de tempo no modo de arrefecimento com uma elevada humidade do ar, pode pingar água da grelha de saída.

### 4.5.3 Modo de aquecimento

No modo de aquecimento a unidade interior aquece o local para a temperatura desejada definida.

A temperatura desejada pode ser definida através de  ou . (→ Página 179)

As rotações do ventilador podem ser definidas através de .



A distribuição vertical ou horizontal pode ser definida através de  ou . (→ Página 178)

### 4.5.4 Modo de ventilação

No modo de ventilação a unidade interior coloca o ar ambiente em circulação.

A temperatura ambiente não é alterada no processo.



As rotações do ventilador podem ser definidas através de .

A distribuição vertical ou horizontal pode ser definida através de  ou . (→ Página 178)

### 4.5.5 Modo de desumidificação



No modo de desumidificação a unidade interior reduz a humidade do ar.

A rotação do ventilador é definida por norma para a rotação baixa e não pode ser ajustada.

A distribuição vertical ou horizontal pode ser definida através de  ou . (→ Página 178)

## 5 Funções de operação e de apresentação

### 5.1 Definir a hora

1. Prima .  
◀  pisca no mostrador.
2. Defina o tempo. (→ Página 178)
3. Prima , para confirmar a definição.

### 5.2 Ligar/desligar a iluminação do mostrador da unidade interior

- ▶ Prima , para ligar/desligar a iluminação do mostrador da unidade interior.

### 5.3 Alterar a unidade da indicação da temperatura

**Condição:** O produto está desligado.



- ▶ Prima simultaneamente  e **MODE**, para que a temperatura seja indicada em Celsius ou em Fahrenheit no mostrador do comando à distância.

### 5.4 Alterar a indicação da temperatura

1. Prima **TEMP** para visualizar a temperatura desejada no mostrador da unidade interior.
2. Prima novamente **TEMP** para visualizar a temperatura ambiente no mostrador da unidade interior e  é apresentado no mostrador do comando à distância.

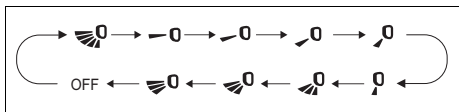

### 5.5 Regular a distribuição vertical do ar

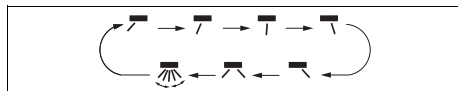

1. Prima .
  - ◁ No mostrador do comando à distância surge a indicação de funcionamento da distribuição vertical do ar.
2. **Alternativa :**
  - ▶ Prima novamente , para comutar entre as diferentes direções da distribuição vertical do ar:
    - Fluxo de ar oscilante em todo o ângulo.
    - Fluxo de ar numa área estreita (podem ser seleccionados vários ângulos).
    - Fluxo de ar oscilante num ângulo mais pequeno (podem ser seleccionados vários ângulos).

### 5.6 Regular a distribuição horizontal do ar







1. Prima .
  - ◁ No mostrador do comando à distância surge a indicação de funcionamento para a distribuição horizontal do ar.
2. **Alternativa :**
  - ▶ Prima novamente , para comutar entre as diferentes direções da distribuição horizontal do ar:
    - Fluxo de ar oscilante em todo o ângulo
    - Fluxo de ar numa área estreita (podem ser seleccionados vários ângulos)
    - Fluxo de ar oscilante num ângulo pequeno (podem ser seleccionados vários ângulos)

### 5.7 Definir os tempos



#### Indicação

Esta função não está disponível em todos os modos de funcionamento.

1. Prima a tecla Clock e a hora pisca no mostrador do comando.
2. Prima  ou , para alterar os tempos em respetivamente 1 minuto.
3. **Alternativa :**
  - ▶ Prima e mantenha premido  ou , para alterar mais rapidamente os tempos.

## 5.8 Regulação da temperatura desejada

1. Prima ou , para definir a temperatura desejada.
2. Prima novamente ou , para alterar a temperatura desejada respetivamente em 1 grau.
3. **Alternativa :**
  - ▶ Prima e mantenha premido ou , para alterar mais rapidamente a temperatura desejada.

## 5.9 Ajuste das rotações do ventilador



### Indicação

Esta função não está disponível em todos os modos de funcionamento.

Clique na tecla **FAN** para ajustar a rotação do ventilador, siga a seguinte sequência de funções:

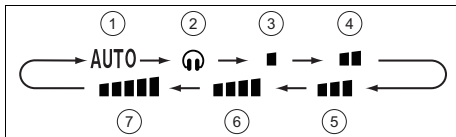

- |   |  |   |                                    |
|---|--|---|------------------------------------|
| 1 | Funcionamento automático               | 5 | Rotação média do ventilador        |
| 2 | Modo Quiet                             | 6 | Rotação do ventilador média a alta |
| 3 | Rotação do ventilador reduzida         | 7 | Rotação elevada do ventilador      |
| 4 | Rotação do ventilador média a reduzida |   |                                    |

## 5.10 Bloquear o comando à distância

- ▶ Prima e em simultâneo, para bloquear ou desbloquear o comando à distância.
  - ◁ No mostrador do comando à distância bloqueado surge a indicação de bloqueio .

## 5.11 Função de ionização

O ar ambiente é limpo através da função de ionização. Quando o símbolo é exibido no mostrador do comando à distância, significa que a função está ativada. Prima para ativar ou desativar a função.

## 5.12 Função Sleep

Com a função Sleep é possível adaptar a temperatura ambiente durante os períodos de sono. Com esta função o conforto é aumentado e o consumo de corrente otimizado com 4 definições diferentes. Se estiver definida a função Sleep, o sistema adapta automaticamente a temperatura.

### 5.12.1 Modo Sleep

No modo de arrefecimento e com o modo Sleep ativado, a temperatura é reduzida 1 °C em uma hora e após 2 horas de funcionamento é aumentada 2 °C e mantida neste valor.

No modo de aquecimento e com o modo Sleep ativado, a temperatura é reduzida 1 °C em uma hora e após 2 horas de funcionamento é reduzida 2 °C e mantida neste valor.

## 5.12.2 Modo Sleep

### 5.12.2.1 Modo de arrefecimento ou desumidificação

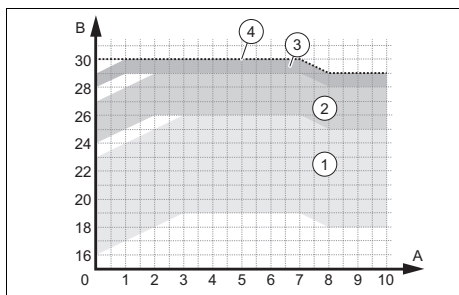

- 1 Faixas de funcionamento – Temperatura definida entre 16 e 23 °C
- 2 Faixas de funcionamento – Temperatura definida entre 24 e 27 °C
- 3 Faixas de funcionamento – Temperatura definida entre 28 e 29 °C
- 4 Faixas de funcionamento – Temperatura definida para 30 °C



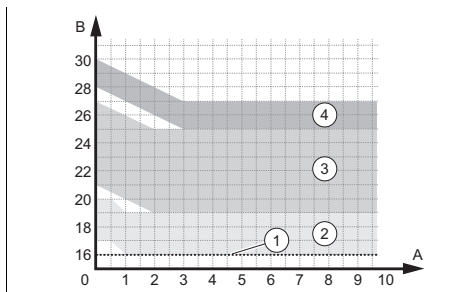

### 5.12.2.2 Modo de aquecimento







- 1 Faixas de funcionamento – Temperatura definida para 16 °C
- 2 Faixas de funcionamento – Temperatura definida entre 17 e 20 °C
- 3 Faixas de funcionamento – Temperatura definida entre 21 e 27 °C
- 4 Faixas de funcionamento – Temperatura definida entre 28 e 30 °C

## 5.12.3 Modo Sleep

O modo Sleep  permite a programação da temperatura para cada uma das oito horas seguintes.

- ▶ No modo Sleep  clique mais tempo na tecla **TURBO**, para aceder ao ajuste da temperatura.
- ▶ Regule a temperatura desejada através das teclas **▲** e **▼** e depois volte a clicar na tecla **TURBO**, para confirmar a seleção da temperatura para a primeira hora.
- ▶ Repita o processo para a seleção da temperatura desejada para as seguintes oito horas.
  - ◁ Após a seleção, o mostrador do comando à distância regressa ao estado original e mostra o modo Sleep  ligado.
  - ◁ Durante a programação, se nenhuma tecla for premida dentro de 10 segundos, o comando à distância sai automaticamente da regulação do modo Sleep  e regressa ao mostrador original.
  - ◁ Se as teclas **ON/OFF**, **MODE**, **SLEEP** ou outras funções forem premidas durante o processo de ajuste, é abandonado também o ajuste do modo Sleep .

## 5.12.4 Definir a função Sleep

1. Prima **MODE**.
  - ◁ No mostrador são exibidos os vários modos de funcionamento.
2. Selecione o modo de arrefecimento  ou o modo de aquecimento .
3. Selecione o modo **SLEEP**.
  - ◁ No mostrador do comando à distância surge a indicação da função do modo Sleep  se premir uma vez, o modo Sleep  se premir duas vezes, o modo Sleep se premir três vezes ou o modo  se premir quatro vezes

## 5.13 Ativar/desativar o modo TIMER

1. Certifique-se de que a hora do produto está corretamente definida.  
(→ Página 177)



### Indicação

A tecla **T-ON|T-OFF** tem duas funções que são ativadas premindo do lado esquerdo (Timer ON) e do lado direito (Timer OFF).

2. Prima **T-ON|T-OFF**.
  - ◁ Consoante o estado de serviço atual do produto (desligado/ligado), pisca ON ou OFF no mostrador.
3. Defina o tempo. (→ Página 178)
4. Prima **T-ON|T-OFF**, para confirmar a hora de início ou a hora final definida.
  - ◁ ON ou OFF é exibido permanentemente no mostrador.
  - ◁ O produto desligado irá ligar-se na hora de início definida ou o produto ligado irá desligar-se na hora final definida.
5. Prima **T-ON|T-OFF**, para desativar o modo TIMER ativado.

## 5.14 Ativar o modo TURBO



### Indicação

O modo TURBO está disponível no modo de arrefecimento e no modo de aquecimento.

- ▶ Prima **TURBO**, para ativar/desativar o modo TURBO.
  - ◁ No modo TURBO o produto trabalha com a velocidade máxima do ventilador.

## 5.15 Ativar/desativar o modo I FEEL



### Indicação

O modo I FEEL utiliza o sensor de temperatura do comando à distância, para comandar melhor a temperatura ambiente e o fluxo de ar.

1. Prima **I FEEL**, para ativar/desativar o modo I FEEL.
  - ◁ Com o modo I FEEL ativado, é exibida a indicação  no mostrador.

**Condição:** O modo I FEEL está ativado

- ▶ Certifique-se de que o comando à distância:
  - se encontra na sua proximidade.
  - se encontra no alcance da unidade interior.
  - não se encontra próximo de uma fonte de calor ou de frio.

## 5.16 Ativação/desativação da função económica



### Indicação

A função económica mantém a temperatura ambiente acima de 8 °C no modo de aquecimento e abaixo de 27 °C no modo de arrefecimento.

### Modo de arrefecimento

1. Selecione o modo de arrefecimento .
2. Mantenha **TEMP** e **CLOCK** premidos em simultâneo para ativar/desativar a função económica.
  - ◁ O mostrador do comando à distância indica "SE" e a unidade regula automaticamente a temperatura para alcançar o melhor rendimento e poupança de energia.



### Indicação

Na função económica do modo de arrefecimento, por padrão, a velocidade do ventilador é regulada para o modo automático e não pode ser adaptada.



### Indicação

A função económica do modo de arrefecimento não é compatível com a função Sleep.

## Modo aquecimento

3. Selecione o modo de aquecimento
4. Mantenha **TEMP** e **CLOCK** premidos em simultâneo para ativar/desativar a função económica.
  - ◁ O mostrador do comando à distância indica "8" e e o mostrador da unidade interior indica "8".
  - ◁ O aparelho mantém a temperatura ambiente acima de 8 °C.



### Indicação

Na função económica do modo de aquecimento, por padrão, a velocidade do ventilador é regulada para o modo automático e não pode ser adaptada.



### Indicação

A função económica do modo de aquecimento não é compatível com a função Sleep.



### Indicação

Se a unidade da indicação da temperatura for Fahrenheit, nos mostradores do comando à distância e na unidade interior surge "46" em vez de "8".

## 5.17 Função de limitação de potência

A função de limitação de potência reduz a frequência do compressor e limita, assim, o consumo do aparelho e baixa o nível de pressão e a intensimetria.

- ▶ Prima as teclas **MODE** e **SLEEP** em simultâneo para ativar a função.
  - ◁ No mostrador do comando à distância surge o símbolo e a frequência do compressor é reduzida para 75 %.
- ▶ Prima novamente as teclas **MODE** e **SLEEP** em simultâneo para aumentar a função.
  - ◁ No mostrador do comando à distância surge o símbolo .
- ▶ Prima novamente as teclas **MODE** y **SLEEP** em simultâneo para desativar a função e a frequência do compressor é reduzida para 50 %.



### Indicação

Quando o aparelho é desligado, a função de limitação de potência é anulada. Se desejar reativar a função, prima novamente as teclas **MODE** e **SLEEP** em simultâneo, enquanto o aparelho está em serviço.

Se a potência atual se encontrar abaixo da potência máxima do modo **🌬️**, a potência não pode ser limitada quando este modo está ligado.

Na instalação com uma unidade exterior e duas ou mais unidades interiores, a unidade exterior ignora o modo de limitação de potência quando numa das unidades interiores é ligada a função de limitação de potência, quando em duas unidades interiores o modo de limitação de potência é ligado, a unidade exterior limita-se respetivamente à potência mais baixa das duas unidades interiores.

## 5.18 Função de autolimpeza da unidade interior

A função de autolimpeza evita a acumulação de sujidade e bolor, eliminando a humidade na unidade interior.

Quando a função de autolimpeza está ativada, a unidade começa a funcionar em modo de arrefecimento a baixa velocidade do ventilador. Durante este processo, a água de condensação lava o pó da bateria. O aparelho muda então para o modo de aquecimento com o ventilador a funcionar a baixa velocidade para secar a bateria e o interior da unidade. Por fim, a unidade muda para o modo de ventilação para concluir o processo de secagem.

## 5.19 Ativação da função de autolimpeza da unidade interior

1. Com o aparelho desligado, prima em simultâneo as teclas **MODE** e **FAN** durante 5 segundos para iniciar a função de autolimpeza.
  - ◁ O mostrador da unidade interior exhibe as letras CL .
2. Prima novamente as teclas **MODE** e **FAN**, para parar esta função.
  - ◁ Se a função de autolimpeza for interrompida antes de o processo estar concluído, o aparelho continuará a funcionar a baixa rotação durante algum tempo com o ventilador ligado para secar a unidade.



### Indicação

O processo completo da função de autolimpeza dura aprox. 30 minutos.

## 5.20 Funcionamento com várias unidades interiores

Se o seu sistema de ar condicionado for composto por várias unidades interiores, a definição da temperatura para cada divisão é feita de forma independente.

Certifique-se de que todas as unidades interiores estão definidas para o modo de arrefecimento ou para o modo de aquecimento, para que a instalação funcione corretamente.

# 6 Conectividade Wi-Fi

## 6.1 Função Wi-Fi

**Validade:** VAIB1-020WNI OU VAIB1-025WNI OU VAIB1-035WNI OU VAIB1-050WNI OU VAIB1-065WNI

A função Wi-Fi permite ao utilizador ligar o aparelho de climatização ao telemóvel ou tablet, de forma a controlar remotamente o serviço ou a programação através de uma aplicação.

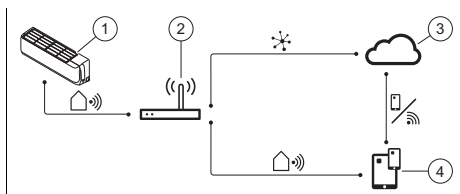

- |   |                              |   |   |
|---|------------------------------|---|---|
| 1 | Unidade interior inteligente | 3 | Nuvem                                       |
| 2 | Router sem fios              | 4 | Aplicação para comandar dispositivos móveis |

## 6.2 Ativar/desativar a função WiFi

1. Prima **WiFi**, para ativar a função WiFi. < **WiFi** é exibido no mostrador.
2. Prima e mantenha premido **WiFi** durante 5 segundos, para desativar a função WiFi.

## 6.3 Descarregamento e instalação da aplicação

1. Digitalize o código QR-Code, que aparece no anexo Country specifics para o seu país.
2. Siga o manual do Web site, para descarregar a App de App Store™ ou Google Play™.



### Indicação

Nos países em que a nossa App não está disponível iremos aconselhar-lhe a App de um fornecedor.

Nos países em que o reencaminhamos para a nossa App também pode usar a App de terceiros nas seguintes plataformas de Apps.

## 7 Conservação e manutenção

### 7.1 Conservar o produto

- ▶ Limpe a envolvente com um pano húmido e um pouco de sabão isento de solventes.
- ▶ Não utilize sprays, produtos abrasivos, detergentes, produtos de limpeza com solventes ou cloro.

### 7.2 Limpar a unidade interior

1. Limpe o revestimento da unidade interior com um pano seco e macio.
2. No caso de sujidade mais persistente, limpe o revestimento com água e um produto de limpeza neutro.
  - Não deixe o produto de limpeza entrar para dentro da unidade interior.

### 7.3 Limpar a unidade exterior

1. Limpe o revestimento da unidade exterior com um pano seco.
2. Se necessário, remova a sujidade da superfície da entrada de ar.
3. Se a unidade exterior se encontrar num ambiente com pó, limpe regularmente os discos do permutador de calor com uma escova macia.

### 7.4 Limpar o aparelho de comando à distância

- ▶ Para limpar o comando à distância utilize apenas um pano seco.

### 7.5 Manutenção

Para garantir a segurança de funcionamento, a fiabilidade e uma vida útil prolongada é imprescindível que o produto seja anualmente sujeito a inspeção/manutenção por um técnico especializado autorizado.



## 8 Colocação fora de serviço

### 8.1 Colocar o aparelho temporariamente fora de funcionamento

- ▶ Prima a tecla de ligar/desligar.
  - ◁ O mostrador apaga-se.

### 8.2 Colocar o produto definitivamente fora de funcionamento

- ▶ Solicite a um instalador que coloque o produto definitivamente fora de funcionamento. Contacte um técnico especializado autorizado.

#### 8.2.1 Solicite a eliminação do agente refrigerante

O produto contém o agente refrigerante R32, que não pode entrar na atmosfera.

- ▶ Solicite a eliminação do agente refrigerante apenas a um instalador qualificado.

## 9 Reciclagem e eliminação

### Eliminar a embalagem

- ▶ Incumba o técnico certificado que instalou o produto da eliminação da respetiva embalagem.

### Eliminar o produto



■ Se o produto estiver identificado com este símbolo:

- ▶ Neste caso, não elimine o produto com o lixo doméstico.
- ▶ Entregue antes o produto num centro de recolha para resíduos de equipamentos elétricos e eletrónicos.

### Eliminar as pilhas/baterias



■ Se o produto incluir pilhas/baterias que estejam identificadas com este símbolo:

- ▶ Neste caso, entregue as pilhas/baterias num centro de recolha para este fim.
  - ◁ **Requisito:** as pilhas/baterias podem ser retiradas do produto sem se destruírem. Caso contrário, as pilhas/baterias serão eliminadas juntamente com o produto.
- ▶ Segundo as disposições legais, a devolução de pilhas usadas é obrigatória, pois as pilhas/baterias podem conter substâncias prejudiciais para a saúde e para o ambiente.

### Apagar dados pessoais

Os dados pessoais podem ser usados de forma abusiva por terceiros não autorizados.

Se o produto contiver dados pessoais:

- ▶ Certifique-se de que não existem dados pessoais no produto (p. ex. dados de acesso online, entre outros) antes de eliminar o produto.

## 10 Garantia e serviço de apoio ao cliente

### 10.1 Garantia

Pode encontrar informações relativas à garantia do fabricante em Country specifics.

### 10.2 Serviço de apoio ao cliente

Pode encontrar os dados de contacto do nosso serviço a clientes no capítulo Country specifics ou na nossa página de Internet.

# Anexo

## A Eliminação de falhas

Problema	Causas possíveis	Eliminação
O mostrador do comando à distância não se liga	Verifique se as pilhas estão corretamente inseridas.	Tenha atenção à polaridade correta.
	As pilhas estão descarregadas	Troque as pilhas. Troque sempre as duas pilhas em simultâneo.
O sistema não inicia de imediato	O sistema não reinicia de imediato após um desligamento.	Para efeitos de proteção, a instalação permanece desligada durante, pelo menos, 3 min. após cada paragem. Após este tempo, volte a ligar a instalação.
	O circuito de proteção dispara, para proteger o produto, quando a ficha é retirada da tomada e inserida imediatamente de seguida.	
O sistema não funciona (o ventilador não se liga)	O cabo de ligação à rede não está ligado	Insira a ficha na tomada e ligue a unidade interior.
	Houve uma falha de corrente	Restabeleça a alimentação de corrente da instalação.
	O fusível tem defeito	Informe um técnico certificado.
Arrefecimento ou aquecimento insuficiente	Portas e/ou janelas abertas	Feche as portas e/ou janelas.
	Existe uma fonte de calor na divisão (muitas pessoas na divisão)	Se possível, retire a fonte de calor.
	O termóstato está ajustado para uma temperatura demasiado alta no modo de arrefecimento	Defina a temperatura para um valor ideal.
	O termóstato está ajustado para uma temperatura demasiado baixa no modo de aquecimento	Defina a temperatura para um valor ideal.
	O filtro de ar está sujo ou obstruído	Limpe os filtros de ar.
	Obstrução antes da entrada ou saída de ar	Remova a obstrução, para assegurar uma circulação de ar suficiente.
	A temperatura ambiente não alcança o nível definido	Aguarde um momento.
Formação de ruídos	Radiação solar direta através da janela, enquanto o produto está a funcionar no modo de arrefecimento	Proteja a unidade interior da radiação solar (por exemplo: colocar cortinas, fechar as persianas ...).
	Durante o funcionamento ou com a unidade desligada poderá ouvir-se um estalo. O ruído é mais intenso durante os primeiros 2 - 3 minutos.	A causa deste estalo é o fluxo de agente refrigerante para a unidade. O ruído não significa que exista uma anomalia.
	Durante o funcionamento do sistema ouve-se um estalido	A causa deste ruído são as alterações de temperatura e a consequente dilatação ou contração da estrutura. O ruído não significa que exista uma anomalia.

<b>Problema</b>	<b>Causas possíveis</b>	<b>Eliminação</b>
Formação de ruídos	Um ruído de ar alto durante o funcionamento do sistema pode ser causado pela sujidade do filtro de ar	Limpe bem o filtro de ar.
Formação de odor	O sistema deixa circular odores no ar ambiente (odor a cigarros ou a móveis)	Sem medida de correção
Formação de névoa ou de vapor	No modo de aquecimento ou com temperaturas baixas, a unidade exterior pode criar vapor durante o processo de descongelamento.	Sem medida de correção
O mostrador da unidade interior exibe E07 .	As unidades interiores individuais do sistema de ar condicionado não estão configuradas no mesmo modo de funcionamento.	Coloque todas as unidades interiores ou no modo de arrefecimento ou no modo de aquecimento.

# Návod na obsluhu

## Obsah

<b>1</b>	<b>Bezpečnosť</b> .....	<b>190</b>	5.8	Nastavenie požadovanej teploty .....	199
1.1	Použitie podľa určenia .....	190	5.9	Nastavenie otáčok ventilátora .....	199
1.2	Všeobecné bezpečnostné upozornenia .....	190	5.10	Zablokovanie diaľkového riadenia .....	200
<b>2</b>	<b>Pokyny k dokumentácii</b> .....	<b>194</b>	5.11	Funkcia ionizácie .....	200
2.1	Dodržiavanie súvisiacich podkladov .....	194	5.12	Funkcia Sleep .....	200
2.2	Uschovanie podkladov .....	194	5.13	Aktivácia/deaktivácia režimu TIMER .....	201
2.3	Platnosť návodu .....	194	5.14	Aktivácia režimu TURBO .....	201
<b>3</b>	<b>Opis výrobku</b> .....	<b>194</b>	5.15	Aktivácia/deaktivácia režimu I FEEL .....	202
3.1	Konštrukcia vnútornej jednotky zavesenej na stene .....	194	5.16	Aktivácia/deaktivácia úspornej funkcie .....	202
3.2	Konštrukcia kazetovej vnútornej jednotky .....	194	5.17	Funkcia obmedzenia výkonu .....	202
3.3	Hlavné funkcie .....	195	5.18	Funkcia samočistenia vnútornej jednotky .....	203
3.4	Prípustné rozsahy teplôt pre prevádzku .....	195	5.19	Aktivácia funkcie samočistenia vnútornej jednotky .....	203
3.5	Popis typového štítku vnútornej jednotky .....	195	5.20	Prevádzka s viacerými vnútornými jednotkami .....	203
3.6	Označenie CE .....	196	<b>6</b>	<b>Konektivita Wi-Fi</b> .....	<b>203</b>
<b>4</b>	<b>Prevádzka</b> .....	<b>196</b>	6.1	Funkcia WiFi .....	203
4.1	Displej .....	196	6.2	Aktivácia/deaktivácia funkcie WiFi .....	204
4.2	Ovládací prvok .....	196	6.3	Stiahnutie a inštalácia aplikácie .....	204
4.3	Vloženie batérií .....	197	<b>7</b>	<b>Starostlivosť a údržba</b> .....	<b>204</b>
4.4	Zapnutie/vypnutie výrobku .....	197	7.1	Ošetrovanie výrobku .....	204
4.5	Výber druhu prevádzky .....	197	7.2	Čistenie vnútornej jednotky .....	204
<b>5</b>	<b>Funkcie obsluhy a zobrazenia</b> .....	<b>198</b>	7.3	Čistenie vonkajšej jednotky .....	204
5.1	Nastavenie denného času .....	198	7.4	Čistenie diaľkového riadenia .....	204
5.2	Zapnutie/vypnutie osvetlenia displeja vnútornej jednotky .....	198	7.5	Údržba .....	204
5.3	Zmena jednotky zobrazenia teploty .....	198	<b>8</b>	<b>Vyradenie z prevádzky</b> .....	<b>205</b>
5.4	Zmena zobrazenia teploty .....	198	8.1	Dočasné vyradenie výrobku z prevádzky .....	205
5.5	Nastavenie vertikálneho rozvodu vzduchu .....	199	8.2	Definitívne vyradenie výrobku z prevádzky .....	205
5.6	Nastavenie horizontálneho rozvodu vzduchu .....	199	<b>9</b>	<b>Recyklácia a likvidácia</b> .....	<b>205</b>
5.7	Nastavenie časov .....	199	<b>10</b>	<b>Záruka a zákaznícky servis</b> .....	<b>205</b>
			10.1	Záruka .....	205
			10.2	Zákaznícky servis .....	205

Príloha .....	206
A Odstránenie porúch .....	206

# 1 Bezpečnosť

## 1.1 Použitie podľa určenia

Pri neodbornom používaní alebo používaní v rozpore s určením môžu vzniknúť nebezpečenstvá poranenia alebo ohrozenia života používateľa alebo tretích osôb, resp. poškodenia výrobku a iných vecných hodnôt.

Výrobok je určený na klimatizovanie obytných a kancelárskych priestorov.

Použitie podľa určenia zahŕňa:

- dodržiavanie príslušných návodov na obsluhu výrobku a tiež všetkých ostatných komponentov systému
- dodržiavanie všetkých podmienok inšpekcie a údržby uvedených v návodoch.

Tento výrobok môžu používať deti od veku 8 rokov a okrem toho aj osoby so zníženými fyzickými, sensorickými alebo mentálnymi schopnosťami alebo s nedostatkom skúseností a vedomostí, len ak sú pod dozorom alebo ak boli poučené ohľadne bezpečného používania výrobku a porozumeli nebezpečenstvám, ktoré z používania vyplývajú. Deti sa s výrobkom nesmú hrať. Čistenie a užívateľská údržba sa nesmú vykonávať deťmi bez dozoru.

Iné použitie, ako použitie opísané v predloženom návode alebo použitie, ktoré presahuje rámec tu opísaného použitia, sa považuje za použitie v rozpore s určením. Za použitie v rozpore s určením sa považuje aj každé bezprostredné komerčné a priemyselné použitie. Každé použitie na uschovanie potravín, rastlín alebo iných ľahko sa kaziacich potravín sa taktiež považuje za použitie v rozpore s určením.

### **Pozor!**

Akékoľvek zneužitie je zakázané.

## 1.2 Všeobecné bezpečnostné upozornenia

### 1.2.1 Riziko ohrozenia života vyvolané zmenami na výrobku alebo v okolí výrobku

- ▶ V žiadnom prípade neodstraňujte, nepremosťujte ani neblokujte bezpečnostné zariadenia.
- ▶ Nemanipulujte s bezpečnostnými zariadeniami.
- ▶ Neničte ani neodstraňujte plomby z konštrukčných dielov.
- ▶ Nevykonávajte žiadne zmeny:
  - na výrobku
  - na prívodoch vody a prúdu
  - na poistnom ventile

- a odtokových potrubíach
- na vstupoch a výstupoch vzduchu
- na potrubných vedeniach pre prívod vzduchu a na odvádzanie vzduchu
- na stavebných danostiach, ktoré môžu mať vplyv na prevádzkovú bezpečnosť výrobku.

### **1.2.2 Nebezpečenstvo spôsobené chybnou obsluhou**

Chybnou obsluhou môžete ohroziť samých seba a iné osoby a zapríčiniť vznik hmotných škôd.

- ▶ Starostlivo si prečítajte predkladaný návod a všetky súvisiace platné podklady, najmä kapitolu „Bezpečnosť“ a výstražné upozornenia.
- ▶ Vykonávajte iba také činnosti, ku ktorým vás vedie predložený návod na použitie.

### **1.2.3 Nebezpečenstvo poranenia a riziko vecnej škody v dôsledku neodbornej alebo zanedbanej údržby a opravy**

- ▶ Nikdy sa nepokúšajte sami vykonávať údržbové práce ani opravy na vašom výrobku.

- ▶ Poruchy a poškodenia nechajte ihneď odstrániť odborníkom.
- ▶ Dodržiavajte zadané intervaly údržby.

### **1.2.4 Nebezpečenstvo ohrozenia života zásahom elektrickým prúdom**

- ▶ S mokrymi alebo vlhkými rukami nevykonávajte na výrobku žiadne činnosti.

### **1.2.5 Nebezpečenstvo poranenia v dôsledku chladiva**

Unikajúce chladivo môže viesť k ťažkým poraneniám očí a k nedostatku kyslíka na mieste inštalácie.

- ▶ Nepoškodte žiadne komponenty zariadenia, ktoré obsahujú chladivo.
- ▶ Dbajte na to, aby ste vedenia klimatizačného zariadenia nepoškodili na ostrých alebo špicatých predmetoch ani ich nestlačili alebo nepretočili.
- ▶ Ak uniká chladivo, potom upovedomte o tom kvalifikovaného odborného pracovníka, ktorý netesnosť odstráni.
- ▶ Ak sa vám chladivo dostalo do očí, tak bezodkladne vyhľadajte lekára.
- ▶ Pri zaobchádzaní s chladivom používajte ochranné rukavice.

## 1.2.6 Nebezpečenstvo poranenia na ventilátore

Vysoká rýchlosť ventilátora môže viesť k poraneniam.

- ▶ Prsty ani iné predmety nikdy nestrkajte do vstupov a výstupov vzduchu, ani medzi lamely, keď je výrobok v prevádzke.

## 1.2.7 Nebezpečenstvo ohrozenia života v dôsledku požiaru

Vo výrobku sa používa chladio s nízkou horľavosťou (bezpečnostná skupina A2).

- ▶ V blízkosti výrobku nepoužívajte otvorený plameň.
- ▶ V blízkosti výrobku nepoužívajte horľavé látky, predovšetkým žiadne spreje alebo iné horľavé plyny.

## 1.2.8 Ohrozenie zdravia v dôsledku priameho prúdu vzduchu

- ▶ Prúd vzduchu nesmerujte priamo na ľudí, predovšetkým nie na deti, ani zdravotne postihnuté alebo staršie osoby.

## 1.2.9 Riziko škody na životnom prostredí spôsobenej chladivom

Výrobok obsahuje chladio, ktoré sa nesmie dostať do atmosféry.

- ▶ Dbajte na to, aby údržbu výrobku vykonával servisný pracovník kvalifikovaný na prácu s chladivami a po vyradení výrobku z prevádzky zabezpečil jeho recykláciu alebo likvidáciu.



## 1.2.10 Riziko porúch alebo chybných funkcií

- ▶ Žiadne predmety neumiestňujte na vonkajšiu jednotku ani do jej blízkosti.

## 1.2.11 Batérie

- ▶ Všimnite si typ batérie, aký je opísaný v predloženom návode, pozri kapitolu „Typový štítok“.
- ▶ Odstráňte batérie a založte batérie, podľa opisu v predloženom návode, pozri kapitolu „Výmena batérie“.
- ▶ Opätovne nenabíjajte batérie, ktoré nie je možné opätovne nabíjať.
- ▶ Opätovne nabíjateľné batérie vyberte z výrobku, skôr ako ich budete nabíjať.
- ▶ Nekombinujte rôzne typy batérií.
- ▶ Nekombinujte nové a používané batérie.
- ▶ Batérie nasadzte so správnou polaritou.
- ▶ Použitú batériu odstráňte z výrobku a odborne zlikvidujte.



- 
- 
- ▶ Batérie odstráňte skôr, ako výrobok uschováte na dlhší čas z dôvodu nepoužívania a/alebo skôr ako ho zošrotujete.
  - ▶ Prívodné kontakty v priehradke pre batérie výrobku neskratujte.

## 2 Pokyny k dokumentácii

### 2.1 Dodržiavanie súvisiacich podkladov

- ▶ Bezpodmienečne dodržiavajte všetky návody na obsluhu, ktoré sú priložené ku komponentom systému.

### 2.2 Uschovanie podkladov

- ▶ Tento návod, ako aj všetky súvisiace podklady uschovajte pre ďalšie použitie.

### 2.3 Platnosť návodu

Tento návod platí výhradne pre nasledujúce výrobky:

#### Výrobok – číslo výrobku

Vnútorá jednotka VAIB1-020WNI	8000010702
Vnútorá jednotka VAIB1-025WNI	8000010695
Vnútorá jednotka VAIB1-035WNI	8000010690
Vnútorá jednotka VAIB1-050WNI	8000010703
Vnútorá jednotka VAIB1-065WNI	8000010708
Vnútorá jednotka VAM1-035KNI	8000010730
Vnútorá jednotka VAM1-050KNI	8000010732

## 3 Opis výrobku

### 3.1 Konštrukcia vnútornej jednotky zavesenej na stene

**Platnosť:** VAIB1-020WNI ALEBO VAIB1-025WNI ALEBO VAIB1-035WNI ALEBO VAIB1-050WNI ALEBO VAIB1-065WNI

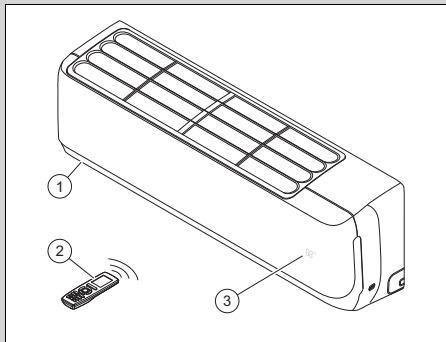

- 1 Vnútorá jednotka
- 2 Diaľkové riadenie
- 3 Zobrazenie teploty /zobrazenie prevádzkového stavu

### 3.2 Konštrukcia kazetovej vnútornej jednotky

**Platnosť:** VAM1-035KNI ALEBO VAM1-050KNI

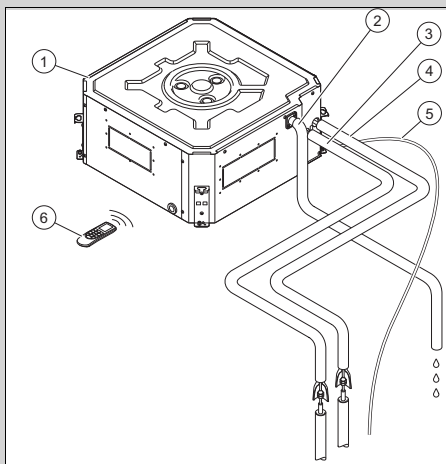

- 1 Kazetová vnútorá jednotka
- 2 Drenážna rúrka pre kondenzát
- 3 Vedenie kvapaliny

4	Vedenie plynu	6	Diaľkové riadenie
5	Prípojný kábel vonkajšej jednotky		

### 3.3 Hlavné funkcie

Diaľkové riadenie riadi funkcie kúrenia, chladenia, vetrania a odvlhčovania výrobku.

Diaľkové riadenie disponuje funkciou časového spínania na časovo riadené zapnutie a vypnutie vnútornej jednotky.

#### 3.3.1 Vykurovanie

Snímač priestorovej teploty meria teplotu v priestore. Ak je priestorová teplota nižšia ako želaná teplota, potom regulátor aktivuje vykurovanie.

Vo vykurovacej prevádzke zvýši vnútorná jednotka teplotu priestoru, v ktorom je nainštalovaná.

#### 3.3.2 Chladenie

Snímač priestorovej teploty meria teplotu v priestore. Ak je priestorová teplota vyššia ako želaná teplota, potom regulátor aktivuje chladenie.

V chladiacej prevádzke zníži vnútorná jednotka teplotu priestoru, v ktorom je nainštalovaná.

#### 3.3.3 Vetranie

Vo ventilačnej prevádzke cirkuluje vzduch v priestore.

Vo ventilačnej prevádzke nie je možné nastavovať teplotu.

#### 3.3.4 Odvlhčovanie

V odvlhčovacej prevádzke znižuje vnútorná jednotka vlhkosť vzduchu v miestnosti, v ktorej je nainštalovaná.

V odvlhčovacej prevádzke nie je možné nastavovať otáčky ventilátora. Tlakový ventilátor beží s minimálnymi otáčkami.



### 3.4 Prípustné rozsahy teplôt pre prevádzku

Chladiaci výkon/tepelný výkon vnútornej jednotky sa mení podľa priestorovej teploty vonkajšej jednotky.

	Chladenie	Vykurovanie
Vnútorná jednotka	16 ... 30 °C	16 ... 30 °C

### 3.5 Popis typového štítku vnútornej jednotky

Na typovom štítku sa nachádzajú nasledujúce údaje:

Skratky/symbol	Opis
	Prečítajte si návod!
VAIB1-0XXWNI VAM1-0XXKNI	Nomenklatúra výrobku
Air Conditioning - Indoor unit	Opis výrobku
COOLING - Rated capacity kW	Menovitá kapacita v chladiacej prevádzke
HEATING - Rated capacity kW	Menovitá kapacita vo vykurovacej prevádzke
Max operating current A	Maximálna spotreba
IP	Krytie (prach, striekajúca voda)
220 – 240 V ~ / 50 Hz / jednofázové	Elektrická prípojka – napätie – frekvencia – fáza
Operating pressure Hi P MPa	Prípustný prevádzkový pretlak na strane vysokého tlaku
Operating pressure Lo P MPa	Prípustný prevádzkový pretlak na strane nízkeho tlaku
NET WEIGHT kg	Hmotnosť netto
	Výrobok obsahuje ľahko zápalnú kvapalinu (bezpečnostná skupina A2).

### 3.6 Označenie CE



Označením CE sa dokumentuje, že výrobky podľa vyhlásenia o zhode spĺňajú základné požiadavky príslušných smerníc.

Výrobca týmto vyhlasuje, že typ bezdrôtového systému opísaný v predloženej náučnej príručke zodpovedá smernici 2014/53/EÚ.

Úplný text vyhlásenia o zhode EÚ je k dispozícii na tejto internetovej adrese:

<https://www.vaillant-group.com/doc/doc-radio-equipment-directive>

## 4 Prevádzka

Výrobok sa riadi prostredníctvom diaľkového riadenia.

### 4.1 Displej

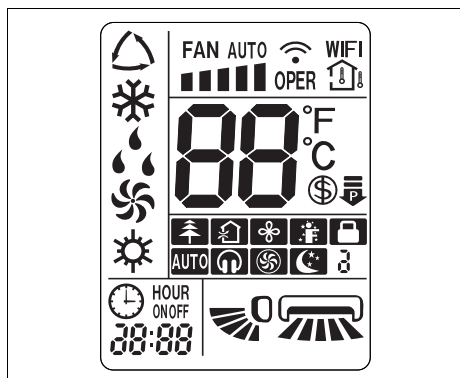

Symbol	Opis
	Automatický režim
	Chladiaca prevádzka
	Odvlhčovacia prevádzka
	Vetracia prevádzka
	Vykurovacia prevádzka
	Funkcia ventilátora a rýchlosť ventilátora
	Prenos dát

Symbol	Opis
	Funkcia WLAN aktivovaná
	Zobrazí sa priestorová teplota
	Zobrazenie teploty
	Úsporná funkcia aktivovaná
	Funkcia obmedzenia výkonu
	Režim ionizácie je aktívny
	Režim čerstvého vzduchu je aktivovaný (funkcia je k dispozícii)
	Funkcia X-Fan
	Režim I FEEL je aktivovaný
	Zablokovanie diaľkového riadenia
	Režim QUIET je aktivovaný
	Režim TURBO je aktivovaný
	Režim SLEEP je aktivovaný
	Režim TIMER je aktivovaný (čas spustenia/čas ukončenia)
	Hodiny
	Zobrazenie prevádzkového stavu vertikálneho rozvodu vzduchu
	Zobrazenie prevádzkového stavu horizontálneho rozvodu vzduchu

### 4.2 Ovládací prvok

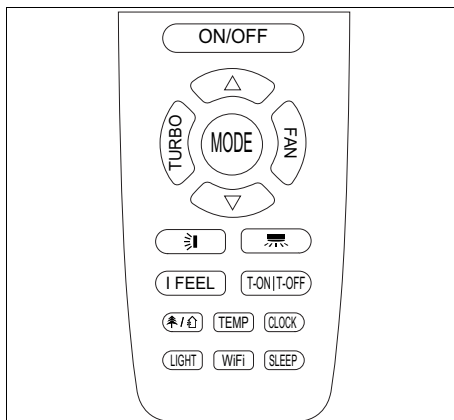

Tlačidlo	Opis
	Zapnutie/vypnutie výrobku

Tlačidlo	Opis
TURBO	Aktivácia/deaktivácia režimu TURBO
MODE	Voľba druhu prevádzky
FAN	Voľba otáčok ventilátora
▲	Zvýšenie nastavovacej hodnoty
▼	Zníženie nastavovacej hodnoty
☰	Výber vertikálneho rozvodu vzduchu
☷	Výber vodorovného rozvodu vzduchu
I FEEL	Aktivácia/deaktivácia režimu I FEEL
T-ON/T-OFF	Aktivácia/deaktivácia režimu T-MER
☰/☷	Aktivácia/deaktivácia režimu ionizácie/režimu čerstvého vzduchu
TEMP	Zobrazenie požadovanej/priestorovej teploty
CLOCK	Nastavenie denného času
LIGHT	Aktivácia/deaktivácia osvetlenia displeja na vnútornej jednotke
WiFi	Aktivácia/deaktivácia funkcie WLAN
SLEEP	Aktivácia/deaktivácia režimu SLEEP

### 4.3 Vloženie batérií



#### Upozornenie

Ak výrobok obsluhujete pomocou diaľkového riadenia, potom ho nasmerujte bezprostredne na vnútornú jednotku.

Dosah diaľkového riadenia predstavuje cca 7 m. V priestoroch so žiarivkami alebo bezšnúrovými telefónmi sa môže dosah znížiť.

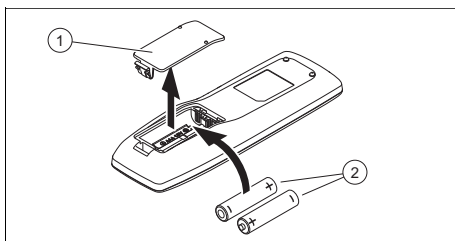

1. Odoberte veko (1) priehradky na batériu.
2. Vložte 2 batérie typu AAA (2). Dbajte pri tom na správnu polaritu (pozri priehradku na batérie).
3. Opäť nasadte kryt priehradky na batérie (1).
  - ▽ Ak sa displej nezapne, potom prekontrolujte, či sú batérie správne vložené.

### 4.4 Zapnutie/vypnutie výrobku

- ▶ Stlačte **ON/OFF** na zapnutie alebo vypnutie výrobku.

### 4.5 Výber druhu prevádzky

- ▶ Stlačte **MODE**, na prepínanie druhov prevádzky a výber jedného druhu prevádzky:

- ◁ Automatický režim: ☰
- ◁ Chladiaca prevádzka: ❄
- ◁ Vykurovacia prevádzka: ☀
- ◁ Ventiláčna prevádzka: 🌀
- ◁ Odvlhčovacia prevádzka: 💧

#### 4.5.1 Automatický režim

V automatickom režime zvolí výrobok podľa priestorovej teploty a zvolenej teploty automaticky chladiacu alebo vykurovaciu prevádzku.



Požadovanú teplotu je možné nastaviť prostredníctvom ▲ alebo ▼. (→ strana 199)

Otáčky ventilátora je možné nastaviť prostredníctvom **FAN**. (→ strana 198)



Vertikálny alebo horizontálny rozvod vzduchu je možné nastaviť prostredníctvom ☰ alebo ☷. (→ strana 199)

## 4.5.2 Chladienie

V chladiacej prevádzke ochladzuje vnútorná jednotka priestor na nastavenú požadovanú teplotu.

Požadovanú teplotu je možné nastaviť prostredníctvom  alebo . (→ strana 199)

Otáčky ventilátora je možné nastaviť prostredníctvom .

Vertikálny alebo horizontálny rozvod vzduchu je možné nastaviť prostredníctvom  alebo . (→ strana 199)





### Upozornenie



Ak výrobok beží dlhšiu dobu pri vysokej vlhkosti vzduchu v chladiacej prevádzke, môže z výstupnej siete kvapkať voda.

## 4.5.3 Vykurovacia prevádzka

Vo vykurovacej prevádzke vykuruje vnútorná jednotka priestor na nastavenú požadovanú teplotu.

Požadovanú teplotu je možné nastaviť prostredníctvom  alebo . (→ strana 199)

Otáčky ventilátora je možné nastaviť prostredníctvom .



Vertikálny alebo horizontálny rozvod vzduchu je možné nastaviť prostredníctvom  alebo . (→ strana 199)

## 4.5.4 Prevádzka ventilácie

Vo ventilačnej prevádzke cirkulujete vzduch v miestnosti vo vnútornej jednotke.

Priestorová teplota sa pri tom nemení.



Otáčky ventilátora je možné nastaviť prostredníctvom .

Vertikálny alebo horizontálny rozvod vzduchu je možné nastaviť prostredníctvom  alebo . (→ strana 199)

## 4.5.5 Odvlhčovacia prevádzka



V odvlhčovacom režime znižuje vnútorná jednotka vlhkosť vzduchu.

Otáčky ventilátora sa štandardne stanovujú na nižšie otáčky a nie je možné ich nastaviť.

Vertikálny alebo horizontálny rozvod vzduchu je možné nastaviť prostredníctvom  alebo . (→ strana 199)

## 5 Funkcie obsluhy a zobrazenia

### 5.1 Nastavenie denného času



1. Stlačte .  
<  bliká na displeji.
2. Nastavte čas. (→ strana 199)
3. Pre potvrdenie nastavenia stlačte .

### 5.2 Zapnutie/vypnutie osvetlenia displeja vnútornej jednotky



- ▶ Stlačte  na zapnutie alebo vypnutie osvetlenia displeja vnútornej jednotky.

### 5.3 Zmena jednotky zobrazenia teploty

**Podmienka:** Výrobok je vypnutý.

- ▶ Súčasne stlačte  a , aby sa teplota na displeji diaľkového riadenia zobrazila v stupňoch Celzia alebo Fahrenheitita.

### 5.4 Zmena zobrazenia teploty

1. Stlačte  na zobrazenie požadovanej teploty na displeji vnútornej jednotky.
2. Opätovne stlačte  na zobrazenie priestorovej teploty na displeji vnútornej jednotky a  sa zobrazí na displeji diaľkového riadenia.

## 5.5 Nastavenie vertikálneho rozvodu vzduchu

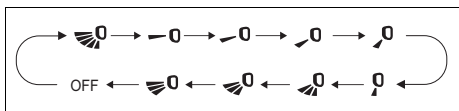

1. Stlačte .
  - ◁ Na displeji diaľkového riadenia sa zobrazí zobrazenie funkcie vertikálneho rozvodu vzduchu.
2. **Alternatíva :**
  - ▶ Opätovne stlačte symbol , aby sa prostredníctvom rôznych smerov spínal vertikálny rozvod vzduchu:
    - Oscilujúci prúd vzduchu v rámci celého uhla.
    - Prúd vzduchu na úzku oblasť (možnosť zvoliť rôzne uhly).
    - Oscilujúci prúd vzduchu v rámci menšieho uhla (možnosť zvoliť rôzne uhly).

## 5.6 Nastavenie horizontálneho rozvodu vzduchu

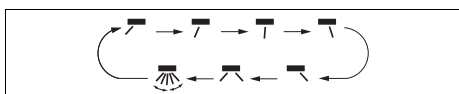

1. Stlačte .
  - ◁ Na displeji diaľkového riadenia sa zobrazí zobrazenie funkcie horizontálneho rozvodu vzduchu. .
2. **Alternatíva :**
  - ▶ Opätovne stlačte symbol , aby sa prostredníctvom rôznych smerov spínal horizontálny rozvod vzduchu:
    - Oscilujúci prúd vzduchu v rámci celého uhla.
    - Prúd vzduchu na úzku oblasť (možnosť zvoliť rôzne uhly).
    - Oscilujúci prúd vzduchu v rámci menšieho uhla (možnosť zvoliť rôzne uhly).

## 5.7 Nastavenie časov



### Upozornenie

Táto funkcia nie je dostupná vo všetkých druhoch prevádzky.

1. Stlačte tlačidlo Clock a čas bliká na displeji obsluhy.
2. Stlačte alebo na zmenu časov zakaždým o 1 minútu.
3. **Alternatíva :**
  - ▶ Na rýchlejšiu zmenu časov stlačte a podržte stlačené alebo .

## 5.8 Nastavenie požadovanej teploty

1. Na nastavenie požadovanej teploty stlačte alebo .
2. Opätovne stlačte alebo na zmenu požadovanej teploty zakaždým o 1 stupeň.
3. **Alternatíva :**
  - ▶ Na rýchlejšiu zmenu požadovanej teploty stlačte a podržte stlačené alebo .

## 5.9 Nastavenie otáčok ventilátora



### Upozornenie

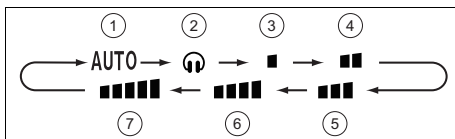

Táto funkcia nie je dostupná vo všetkých druhoch prevádzky.

Kliknite na tlačidlo na nastavenie otáčok ventilátora, pridržiavajte sa pri tom nasledujúcej postupnosti funkcie:





- |                                       |  |
|---------------------------------------|--|
| 1 Automatický režim                   | 5 Stredné otáčky ventilátora           |
| 2 Režim Quiet                         | 6 Stredné až vysoké otáčky ventilátora |
| 3 Nízke otáčky ventilátora            | 7 Vysoké otáčky ventilátora            |
| 4 Stredné až nízke otáčky ventilátora |  |

## 5.10 Zablokovanie diaľkového riadenia

- ▶ Súčasne stlačte  a  na zablokovanie alebo odblokovanie diaľkového riadenia.
- ◀ Na displeji zablokovaného diaľkového riadenia sa zobrazí zobrazenie zablokovania .

## 5.11 Funkcia ionizácie

Prostredníctvom funkcie ionizácie sa čistí vzduch v priestore. Ak sa na displeji diaľkového riadenia zobrazuje symbol , je funkcia aktivovaná. Stlačte  na aktivovanie, resp. deaktivovanie funkcie.

## 5.12 Funkcia Sleep

Pomocou funkcie Sleep sa môže prispôbiť priestorová teplota počas dôb spánku. Prostredníctvom tejto funkcie sa komfort zvýši a spotreba elektrického prúdu so 4 rôznymi nastaveniami optimalizuje. Keď je funkcia Sleep nastavená, potom systém automaticky prispôsobí teplotu.

### 5.12.1 Režim Sleep

V chladiacej prevádzke sa pri aktivovanom režime Sleep  za hodinu zvýši teplota o 1 °C a po 2 prevádzkových hodinách o 2 °C a udržiava na tejto nastavenej hodnote.

Vo vykurovacej prevádzke sa pri aktivovanom režime Sleep  za hodinu zníži teplota o 1 °C a po 2 prevádzkových hodinách o 2 °C a udržiava na tejto nastavenej hodnote.

## 5.12.2 Režim Sleep

### 5.12.2.1 Chladiaca alebo odvlhčovacia prevádzka

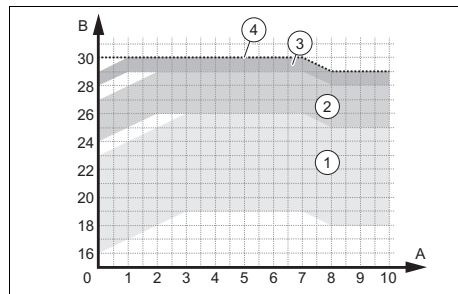

- |   |   |
|---|---|
| 1 Prevádzkové rozsahy – teplota je nastavená medzi 16 a 23 °C | 3 Prevádzkové rozsahy – teplota je nastavená medzi 28 a 29 °C |
| 2 Prevádzkové rozsahy – teplota je nastavená medzi 24 a 27 °C | 4 Prevádzkové rozsahy – teplota je nastavená na 30 °C         |

### 5.12.2.2 Vykurovacia prevádzka

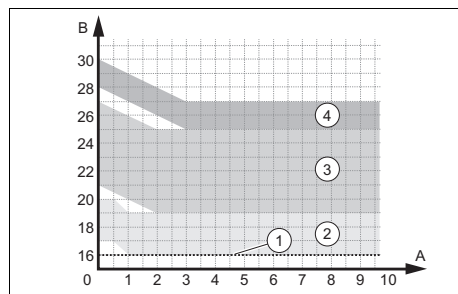







- |   |   |
|---|---|
| 1 Prevádzkové rozsahy – teplota je nastavená na 16 °C         | 3 Prevádzkové rozsahy – teplota je nastavená medzi 21 a 27 °C |
| 2 Prevádzkové rozsahy – teplota je nastavená medzi 17 a 20 °C | 4 Prevádzkové rozsahy – teplota je nastavená medzi 28 a 30 °C |







### 5.12.3 Režim Sleep

Režim Sleep  umožňuje programovanie teploty pre každú z nasledujúcich osem hodín.

- ▶ V režime Sleep  kliknite dlhšie na tlačidlo **TURBO**, aby ste sa dostali k nastaveniu teploty.
- ▶ Želanú teplotu nastavte prostredníctvom tlačidiel  a  a potom opätovne kliknite na tlačidlo **TURBO**, aby sa potvrdil výber teploty pre prvú hodinu.
- ▶ Proces zopakujte pre želaný výber teploty v nasledujúcich ôsmich hodinách.
  - ◁ Po výbere sa displej diaľkového riadenia opäť vráti späť do svojho originálneho stavu a zobrazuje zapnutý režim Sleep .
  - ◁ Ak sa v priebehu 10 sekúnd nestlačí žiadne tlačidlo, opustí diaľkové riadenie pri programovaní, automaticky nastavenie režimu Sleep  a vráti sa späť do originálneho displeja.
  - ◁ Ak sa stlačia tlačidlá **ON/OFF**, **MODE**, **SLEEP** alebo iné funkcie počas procesu nastavovania, taktiež sa opustí nastavenie režimu Sleep .

### 5.12.4 Nastavenie funkcie Sleep

1. Stlačte **MODE**.
  - ◁ Na displeji sa zobrazujú rôzne druhy prevádzky.
2. Zvoľte chladiacu prevádzku  alebo vykurovaciu prevádzku .
3. Zvoľte režim **SLEEP**.
  - ◁ Na displeji diaľkového riadenia sa objaví zobrazenie funkcie režimu Sleep , keď stlačíte raz, režim Sleep , keď stlačíte dva razy alebo režim Sleep , keď stlačíte tri razy.

### 5.13 Aktivácia/deaktivácia režimu TIMER

1. Presvedčte sa, že čas výrobu je správne nastavený. (→ strana 198)



#### Upozornenie

Tlačidlo **T-ON|T-OFF** má dve funkcie, ktoré sa aktivujú zatlačením na ľavú stranu (Timer ON) a na pravú stranu (Timer OFF).

2. Stlačte **T-ON|T-OFF**.
  - ◁ Podľa aktuálneho prevádzkového stavu výrobku (vypnutý/zapnutý) bliká ON, resp. OFF na displeji.
3. Nastavte čas. (→ strana 199)
4. Na potvrdenie nastaveného času spustenia, resp. ukončenia stlačte **T-ON|T-OFF**.
  - ◁ ON, resp. OFF sa na displeji zobrazuje trvalo.
  - ◁ Vypnutý výrobok sa k nastavenému času spustenia zapne, resp. zapnutý výrobok sa k nastavenému času ukončenia vypne.
5. Stlačte **T-ON|T-OFF** na deaktiváciu aktívovaného režimu TIMER.

### 5.14 Aktivácia režimu TURBO



#### Upozornenie

Režim TURBO je k dispozícii v chladiacej prevádzke a vo vykurovacej prevádzke.

- ▶ Stlačte **TURBO** na aktiváciu/deaktiváciu režimu TURBO.
  - ◁ V režime TURBO pracuje výrobok s maximálnou rýchlosťou ventilátora.

## 5.15 Aktivácia/deaktivácia režimu I FEEL



### Upozornenie

Režim I FEEL využíva snímač teploty diaľkového riadenia na lepšie riadenie priestorovej teploty a prúdu vzduchu.

1. Stlačte **I FEEL** na aktiváciu/deaktiváciu režimu I FEEL.
  - ◁ Pri aktivovanom režime I FEEL sa na displeji objaví zobrazenie

**Podmienka:** Režim I FEEL je aktivovaný

- Zabezpečte, aby sa diaľkové riadenie:
  - nachádzalo v blízkosti,
  - nachádzalo v dosahu vnútornej jednotky,
  - nenachádzalo v blízkosti zdrojov tepla alebo chladu.

## 5.16 Aktivácia/deaktivácia úspornej funkcie



### Upozornenie

Úsporná funkcia udržiava priestorovú teplotu vo vykurovacej prevádzke nad 8 °C a v chladiacej prevádzke pod 27 °C.

## Chladiaca prevádzka

1. Zvoľte chladiacu prevádzku .
2. Súčasne držte stlačené **TEMP** a **CLOCK** na aktiváciu/deaktiváciu úspornej funkcie.
  - ◁ Displej diaľkového riadenia zobrazuje "SE" a jednotka automaticky prestaví teplotu, aby sa dosahoval najlepší výkon a úspora energie.



### Upozornenie

Pri úspornej funkcii počas chladiacej prevádzky je rýchlosť ventilátora štandardne nastavená na automatickú prevádzku a nie je možné ju prispôbiť.



### Upozornenie

Úsporná funkcia chladiacej prevádzky sa nehodí k funkcii Sleep.

## Vykurovacia prevádzka

3. Zvoľte vykurovaciu prevádzku .
4. Súčasne držte stlačené **TEMP** a **CLOCK** na aktiváciu/deaktiváciu úspornej funkcie.
  - ◁ Displej diaľkového riadenia zobrazuje "8" a a displej vnútornej jednotky zobrazuje "8".
  - ◁ Zariadenie udržiava priestorovú teplotu nad 8 °C.



### Upozornenie

Pri úspornej funkcii počas vykurovacej prevádzky je rýchlosť ventilátora štandardne nastavená na automatickú prevádzku a nie je možné ju prispôbiť.



### Upozornenie

Úsporná funkcia vykurovacej prevádzky sa nehodí k funkcii Sleep.



### Upozornenie

Ak sa zobrazenie teploty realizuje v stupňoch Fahrenheita, zobrazuje sa na displejoch diaľkového riadenia a vnútornej jednotky "46" namiesto "8".

## 5.17 Funkcia obmedzenia výkonu

Funkcia obmedzenia výkonu zníži frekvenciu kompresora a obmedzí tým spotrebu zariadenia a zníži úroveň tlaku a intenzitu zvuku.

- Súčasne stlačte tlačidlá **MODE** a **SLEEP** na aktiváciu funkcie.
  - ◁ Na displeji diaľkového riadenia sa objaví symbol a frekvencia kompresora sa zníži na 75 %.

- ▶ Opätovne stlačte tlačidlá **MODE** a **SLEEP** na zvýšenie funkcie.
  - ◁ Na displeji diaľkového riadenia sa objaví symbol .
- ▶ Opätovne súčasne stlačte tlačidlá **MODE** a **SLEEP** na deaktiváciu funkcie a frekvencia kompresora sa zníži na 50 %.



### Upozornenie

Keď sa zariadenie vypne, zruší sa funkcia obmedzenia výkonu. Ak chcete funkciu opäť aktívovať, opätovne súčasne stlačte tlačidlá **MODE** a **SLEEP**, zatiaľ čo je zariadenie v prevádzke.

Ak aktuálny výkon leží pod maximálnym výkonom režimu , nie je možné výkon obmedziť, keď je tento režim zapnutý.

Pri inštalácii s vonkajšou jednotkou a dvoma alebo viacerými vnútornými jednotkami prejde vonkajšia jednotka do režimu obmedzenia výkonu, keď sa na jednej z vnútorných jednotiek zapne funkcia obmedzenia výkonu, obmedzí sa vonkajšia jednotka na zakaždým nižší výkon oboch vnútorných jednotiek.

## 5.18 Funkcia samočistenia vnútornej jednotky

Funkcia samočistenia zabraňuje usadzovaniu nečistôt a plesní tým, že odstraňuje vlhkosť vo vnútornej jednotke.

Ak je funkcia samočistenia aktivovaná, začne jednotka pracovať v chladiacom režime s nízkymi otáčkami ventilátora. Pri tomto procese omýva kondenzačná voda prach z batérie. Zariadenie sa potom prepne do vykurovacej prevádzky, pričom tlakový ventilátor beží na nízkom stupni, aby vysušil batériu a vnútro jednotky. Nakoniec sa jednotka prepne do ventilačného režimu na úplné ukončenie sušenia.

## 5.19 Aktivácia funkcie samočistenia vnútornej jednotky

1. Pri vypnutom zariadení súčasne stlačte na 5 sekúnd na tlačidlá **MODE** a **FAN** na spustenie funkcie samočistenia.
  - ◁ Displej vnútornej jednotky zobrazuje písmená CL .
2. Opätovne stlačte tlačidlá **MODE** a **FAN** na zastavenie tejto funkcie.
  - ◁ Ak by sa funkcia samočistenia zastavila pred uplynutím procesu, dobieha zariadenie pri zapnutom ventilátore s nízkymi otáčkami po určitú dobu na vysušenie jednotky.



### Upozornenie

Kompletný proces funkcie samočistenia trvá cca 30 minút.

## 5.20 Prevádzka s viacerými vnútornými jednotkami

Ak váš klimatizačný systém pozostáva z viacerých vnútorných jednotiek, potom sa nastavenie teploty pre jednotlivé priestory realizuje navzájom nezávisle.

Dbajte na to, aby všetky vnútorné jednotky boli nastavené buď na chladiacu prevádzku alebo na vykurovaciu prevádzku, aby zariadenie riadne fungovalo.

# 6 Konektivita Wi-Fi

## 6.1 Funkcia Wi-Fi

**Platnosť:** VAIB1-020WNI ALEBO VAIB1-025WNI ALEBO VAIB1-035WNI ALEBO VAIB1-050WNI ALEBO VAIB1-065WNI

Funkcia Wi-Fi umožňuje prevádzkovateľovi spojiť klimatizačné zariadenie s jeho mobilným telefónom alebo tabletom na účely prevádzky alebo programovania prostredníctvom aplikácie.

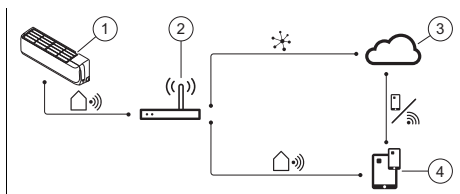

- |   |                                |   |   |
|---|--------------------------------|---|---|
| 1 | Inteligentná vnútorná jednotka | 3 | Cloud                                     |
| 2 | Bezdrôtový smerovač            | 4 | Aplikácia na riadenie mobilných zariadení |

## 6.2 Aktivácia/deaktivácia funkcie WiFi

1. Stlačte **WiFi** na aktiváciu funkcie WiFi. < **WiFi** sa zobrazí na displeji.
2. Stlačte a podržte stlačené tlačidlo **WiFi** na 5 sekúnd na deaktiváciu funkcie WiFi.

## 6.3 Stiahnutie a inštalácia aplikácie

1. Naskenujte QR kód, ktorý sa objaví v prílohe Country specifics pre vašu krajinu.
2. Nasledujte návod na webovej stránke na stiahnutie aplikácie z App Store™ alebo Google Play™.



### Upozornenie

Prihliadajte na to, že vás v krajinách, v ktorých nie je k dispozícii naša aplikácia, odkazujeme na aplikáciu externého dodávateľa.

V krajinách, v ktorých odkazujeme na našu aplikáciu, môžete aplikáciu tretej strany používať aj na nasledujúcich platformách aplikácie.

## 7 Starostlivosť a údržba

### 7.1 Ošetrovanie výrobku

- ▶ Kryt výrobku očistite pomocou vlhkej handričky a nepatrného množstva mydla bez rozpúšťadiel.
- ▶ Nepoužívajte spreje, prostriedky na drhnutie, prostriedky na preplachovanie, čistiace prostriedky s obsahom rozpúšťadiel a chlóru.

### 7.2 Čistenie vnútornej jednotky

1. Poutierajte obloženie vnútornej jednotky mäkkou, suchou handričkou.
2. Pri zatvrdnutých znečisteniach obloženia vyčistite vodou a neutrálnym čistiacim prostriedkom.
  - Vo vnútri vnútornej jednotky nepoužívajte čistiace prostriedky.

### 7.3 Čistenie vonkajšej jednotky

1. Poutierajte obloženie vonkajšej jednotky suchou handričkou.
2. V prípade potreby odstráňte nečistotu z povrchu vstupu vzduchu.
3. Ak sa vonkajšia jednotka nachádza v prašnom prostredí, potom lamely výmenníka tepla pravidelne čistite mäkkou kefkou.

### 7.4 Čistenie diaľkového riadenia

- ▶ Na čistenie diaľkového riadenia používajte iba suchú handričku.

### 7.5 Údržba

Predpokladom trvalej bezpečnosti prevádzky, spoľahlivosti a dlhej životnosti je každoročná inšpekcia/údržba výrobku schváleným odborným pracovníkom.

## 8 Vyradenie z prevádzky

### 8.1 Dočasné vyradenie výrobku z prevádzky

- ▶ Stlačte tlačidlo Zap/Vyp.
  - ◁ Displej zhasne.

### 8.2 Definitívne vyradenie výrobku z prevádzky

- ▶ Inštalatéra poverte tým, aby výrobok definitívne vyradil z prevádzky. Obráťte sa na autorizovaného servisného pracovníka.

#### 8.2.1 Likvidácia chladiwa

Výrobok obsahuje chladiwo R32, ktoré sa nesmie dostať do atmosféry.

- ▶ Chladiwo nechajte zlikvidovať iba kvalifikovanému inštalatérovi.

## 9 Recyklácia a likvidácia

### Likvidácia obalu

- ▶ Likvidáciu obalu prenechajte, prosím, servisnému pracovníkovi, ktorý zariadenie inštaloval.

### Likvidácia výrobku



■ Ak je výrobok označený týmto symbolom:

- ▶ Výrobok v tomto prípade nelikvidujte prostredníctvom domového odpadu.
- ▶ Výrobok namiesto toho odovzdajte na zbernom mieste pre staré elektrické alebo elektronické prístroje a zariadenia.

### Likvidácia batérií/akumulátorov



■ Ak výrobok obsahuje batérie/akumulátory, ktoré sú označené týmto symbolom:

- ▶ Batérie/akumulátory v tomto prípade zlikvidujte na zbernom mieste pre batérie/akumulátory.

- ◁ **Požiadavka:** Batérie/akumulátory sa dajú z výrobku vybrať bez poškodení. V opačnom prípade budú batérie/akumulátory zlikvidované spolu s výrobkom.

- ▶ Podľa zákonných nariadení je povinnosť odovzdávania použitých batérií, pretože batérie/akumulátory môžu obsahovať substancie poškodzujúce zdravie a životné prostredie.

### Odstránenie osobných údajov

Osobné údaje môžu byť zneužitú neoprávnenými tretími osobami.

Ak výrobok obsahuje osobné údaje:

- ▶ Pred likvidáciou výrobku sa uistite, že na výrobku alebo vo výrobku nie sú žiadne osobné údaje (napr. online prihlasovacie údaje a podobne).

## 10 Záruka a zákaznícky servis

### 10.1 Záruka

Informácie o záruke od výrobcu nájdete v časti Country specifics.

### 10.2 Zákaznícky servis

Kontaktné údaje nášho zákazníckeho servisu nájdete v časti Country specifics alebo na našej internetovej stránke.

## Príloha

# A Odstránenie porúch

Problém	Možné príčiny	Odstránenie
Displej diaľkového riadenia sa nezapne	Prekontrolujte, či sú batérie správne vložené.	Prihliadajte na správnu polaritu.
	Batérie sú vybité	Vymeňte batérie. Vždy vymieňajte obidve batérie súčasne.
Systém sa nespustí ihneď	Systém sa po vypnutí ihneď nerešartuje.	Na ochranu ostane systém vypnutý v priebehu minimálne 3 minút po každom zastavení. Po tomto čase ho opäť zapnite.
	Ochranný obvod sa inicializuje, aby ochránil výrobok, keď sa zástrčka vytiahne zo zásuvky a potom sa do nej priamo opäť zastrčí.	
Systém nefunguje (tlakový ventilátor sa nezapne)	Sieťový pripojovací kábel nie je pripojený	Zástrčku zastrčte do zásuvky a zapnite vnútornú jednotku.
	Prúd vypadol	Opäť obnovte prívod prúdu zariadenia.
	Poistka je chybná	Upovedomte servisného pracovníka.
Nedostatočné chladenie alebo vykurovanie	Dvere a/alebo okná sú otvorené	Zatvorte dvere a/alebo okná.
	Zdroj tepla sa nachádza v priestore (veľa osôb v priestore)	Ak je to možné, odstráňte zdroj tepla.
	Termostat je v chladiacej prevádzke nastavený na príliš vysokú teplotu	Nastavte optimálnu teplotu.
	Termostat je vo vykurovacej prevádzke nastavený na príliš nízku teplotu	Nastavte optimálnu teplotu.
	Vzduchový filter je znečistený alebo upchatý	Vyčistite vzduchové filtre.
	Prekážka pred vstupom alebo výstupom vzduchu	Odstráňte prekážku, aby ste sa postarali o dostatočnú cirkuláciu vzduchu.
	Priestorová teplota nedosahuje stanovenú úroveň	Vyčkajte moment.
	Priame slnečné žiarenie cez okná, zatiaľ čo výrobok beží v chladiacej prevádzke	Vnútornú jednotku chráňte pred slnečným žiarením (napr.: zaveste záclonu, zatiahnite rolety ...).
Hlučnosť	Počas prevádzky alebo pri vypnutej jednotke je pravdepodobne počuť šušťanie. V prvých 2 – 3 minútach je hluk najhlasnejší.	Príčinou pre toto šušťanie je tečenie chladiva v jednotke. Hluk neupozorňuje na chybnú funkciu.
	Počas prevádzky systému je počuť pukanie	Príčinou pre tento zvuk sú zmeny teploty a s tým spojené roztáhovanie alebo sťahovanie telesa. Hluk neupozorňuje na chybnú funkciu.

<b>Problém</b>	<b>Možné príčiny</b>	<b>Odstránenie</b>
Hlučnosť	Hlasný zvuk vzduchu počas prevádzky systému môže spôsobovať znečistenie vzduchových filtrov	Dôkladne vyčistíte vzduchové filtre.
Tvorba zápachu	Systém umožňuje cirkuláciu zápachov vo vzduchu v miestnosti (zápach z cigariet alebo nábytku)	Žiadne korekčné opatrenie
Tvorba hmly alebo pary	Vo vykurovacej prevádzke alebo pri nízkych teplotách môže vonkajšia jednotka vytvárať paru počas procesu rozmrazovania.	Žiadne korekčné opatrenie
Displej vnútornej jednotky zobrazuje E07 .	Jednotlivé vnútorné jednotky klimatizácie nie sú nakonfigurované v rovnakom druhu prevádzky.	Všetky vnútorné jednotky nastavte buď na chladiacu prevádzku alebo na vykurovaciu prevádzku.

# Country specifics

## 1 BE, Belgium

### 1.1 Herunterladen und Installation der App



#### Hinweis

Beachten Sie bitte, dass Ihnen die App von einem externen Lieferant bereitgestellt wird, der nicht mit Vaillant verbunden ist.

Vaillant übernimmt keine Haftung für Funktion, Eigenschaften, Verfügbarkeit und Umfang dieser Applikation Dritter.

Wenn Sie sich entscheiden, die App zu nutzen, unterliegen Sie den allgemeinen Geschäftsbedingungen des externen Lieferant.

Wir geben keine Garantie für spezifische Funktionen dieser App und übernehmen keine Haftung, es sei denn, dies ist im geltenden Gesetz vorgesehen.

Der externe Lieferant ist verantwortlich für die Speicherung, Nutzung und Verarbeitung Ihrer Daten.

Schauen Sie sich die für die Nutzung der App anwendbaren Datenschutzbestimmungen des Lieferant an, bevor Sie die App installieren.

Vaillant registriert oder speichert Ihre dem externen Lieferant übermittelten Daten nicht.

QR-Code zum Herunterladen und Installation der App

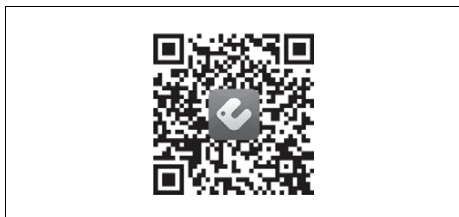

### 1.2 Garantie

Informationen zur Herstellergarantie erfragen Sie unter der auf der Rückseite angegebenen Kontaktadresse.

### 1.3 Kundendienst

Kontaktdaten für unseren Kundendienst finden Sie unter der auf der Rückseite angegebenen Adresse oder unter [www.vaillant.be](http://www.vaillant.be).

### 1.4 Téléchargement et installation de l'application



#### Remarque

Veillez noter que l'application vous est fournie par un fournisseur externe qui n'est pas lié à Vaillant.

Vaillant n'assume aucune responsabilité quant à la fonction, aux caractéristiques, à la disponibilité et à l'étendue de cette application tierce.

Si vous décidez d'utiliser l'application, vous êtes soumis aux conditions générales du fournisseur externe.

Nous ne donnons aucune garantie quant aux fonctions spécifiques de cette application et n'assumons aucune responsabilité, sauf si la loi en vigueur le prévoit.

Le fournisseur externe est responsable du stockage, de l'utilisation et du traitement de vos données.

Avant d'installer l'application, consultez la politique de confidentialité du fournisseur applicable à l'utilisation de cette dernière.

Vaillant n'enregistre ni ne conserve les données que vous avez transmises au fournisseur externe.

QR code permettant de télécharger et d'installer l'application





## 1.5 Garantie

Pour obtenir des informations concernant la garantie constructeur, veuillez contacter l'adresse indiquée au verso.

## 1.6 Service après-vente

Les coordonnées de notre service après-vente sont indiquées au verso ou sur le site [www.vaillant.be](http://www.vaillant.be).

## 1.7 Downloaden en installatie van de app



### Aanwijzing

Houd er rekening mee, dat de app door een externe leverancier is geleverd, dien niet aan Vaillant is verbonden.

Vaillant is niet aansprakelijk voor de werking, eigenschappen, beschikbaarheid en omvang van deze applicatie van derden.

Wanneer u besluit, de app te gebruiken, gelden de algemene voorwaarden van de externe leverancier.

Wij geven geen garantie voor specifieke functies van deze app en zijn niet aansprakelijk, behalve wanneer dit in geldende wetgeving is opgenomen.

De externe leverancier is verantwoordelijk voor het opslaan, het gebruik en de verwerking van uw gegevens.

Bekijk voor het gebruik van de app naar het geldende privacybeleid van de leverancier, voordat u de app installeert.

Vaillant registreert of bewaart de door u aan de externe leverancier overgedragen gegevens niet.

QR-code voor downloaden en installeren van de app



## 1.8 Garantie

Informatie over de fabrieksgarantie kunt u bij het aan de achterkant opgegeven contactadres verkrijgen.

## 1.9 Serviceteam

Contactgegevens over ons serviceteam vindt u op het aan de achterkant opgegeven adres of op [www.vaillant.be](http://www.vaillant.be).

## 1.10 BE, Belgium

### N.V. Vaillant S.A.

Golden Hopestraat 15

B-1620 Drogenbos

Belgien, Belgique, België

Tel. 2 3349300

Fax 2 3349319

Kundendienst / Service après-vente / Klantendienst 2 3349352

[info@vaillant.be](mailto:info@vaillant.be)

[www.vaillant.be](http://www.vaillant.be)

## 2 CZ, Czech Republic

### 2.1 Stažení a instalace aplikace

---



#### Pokyn

Upozorňujeme, že aplikaci vám poskytuje externí dodavatel, který není spojen se společností Vaillant.

Vaillant neručí za funkce, vlastnosti, dostupnost a rozsah této aplikace třetího poskytovatele.

Pokud se rozhodnete aplikaci používat, platí pro vás všeobecné obchodní podmínky externího dodavatele.

Neposkytujeme záruku na specifické funkce této aplikace a neneseme odpovědnost, ledaže by to předepisoval platný zákon.

Externí dodavatel je odpovědný za ukládání, používání a zpracování vašich údajů.

Než si aplikaci nainstalujete, přečtěte si ustanovení na ochranu osobních údajů dodavatele, která platí pro používání aplikace.

Vaillant neshromažďuje a neukládá vaše údaje, které předáte externímu dodavateli.

---

QR kód pro stažení a instalaci aplikace

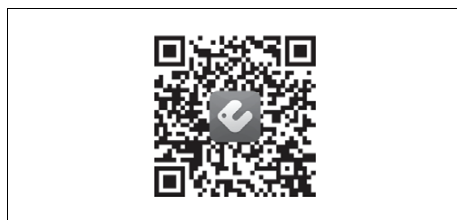

## 2.2 Záruka

Informace o záruce výrobce obdržíte na kontaktní adrese na zadní straně.

## 2.3 Zákaznické služby

Kontaktní údaje pro naše zákaznické služby obdržíte na adrese na zadní straně nebo na [www.vaillant.cz](http://www.vaillant.cz).

## 2.4 CZ, Czech Republic

### Vaillant Group Czech s. r. o.

Plzeňská 188

CZ-252 19 Chrástany

Česká republika

Telefon +420 281 028 011

Telefax +420 257 950 917

[vaillant@vaillant.cz](mailto:vaillant@vaillant.cz)

[www.vaillant.cz](http://www.vaillant.cz)

## 3 DE, Germany

### 3.1 Herunterladen und Installation der App



#### Hinweis

Beachten Sie bitte, dass Ihnen die App von einem externen Lieferant bereitgestellt wird, der nicht mit Vaillant verbunden ist.

Vaillant übernimmt keine Haftung für Funktion, Eigenschaften, Verfügbarkeit und Umfang dieser Applikation Dritter.

Wenn Sie sich entscheiden, die App zu nutzen, unterliegen Sie den allgemeinen Geschäftsbedingungen des externen Lieferant.

Wir geben keine Garantie für spezifische Funktionen dieser App und übernehmen keine Haftung, es sei denn, dies ist im geltenden Gesetz vorgesehen.

Der externe Lieferant ist verantwortlich für die Speicherung, Nutzung und Verarbeitung Ihrer Daten.

Schauen Sie sich die für die Nutzung der App anwendbaren Datenschutzbestimmungen des Lieferant an, bevor Sie die App installieren.

Vaillant registriert oder speichert Ihre dem externen Lieferant übermittelten Daten nicht.

QR-Code zum Herunterladen und Installation der App



### **3.2 Garantie**

Informationen zur Herstellergarantie erfragen Sie unter der auf der Rückseite angegebenen Kontaktadresse.

### **3.3 Kundendienst**

Kontaktdaten für unseren Kundendienst finden Sie unter der auf der Rückseite angegebenen Adresse oder unter [www.vaillant.de](http://www.vaillant.de).

### **3.4 DE, Deutschland**

#### **Vaillant Deutschland GmbH & Co.KG**

Berghauser Str. 40  
D-42859 Remscheid  
Deutschland  
Telefon 02191 18 0  
Telefax 02191 18 2810  
Auftragsannahme Vaillant Kundendienst 02191 5767901  
[info@vaillant.de](mailto:info@vaillant.de)  
[www.vaillant.de](http://www.vaillant.de)

### **4.2 Garantía**

Consulte la información relativa a la garantía del fabricante en la dirección de contacto indicada al dorso.

### **4.3 Servicio de atención al cliente**

Puede consultar los datos de contacto para nuestro servicio de atención al cliente en la dirección indicada al dorso o en [www.vaillant.es](http://www.vaillant.es).

### **4.4 ES, Spain**

#### **Vaillant Saunier Duval, S.A.U**

Polígono Industrial Ugaldeguren III  
Parcela 22  
48170 Zamudio  
España  
Teléfono +34 94 48 96 200  
Atención al Cliente +34 910 77 88 77  
Servicio Técnico Oficial +34 910 779 779  
[www.vaillant.es](http://www.vaillant.es)

## **4 ES, Spain**

### **4.1 Descarga e instalación de la App**

Código QR para la descarga e instalación de la App



## 5 HU, Hungary

### 5.1 Az alkalmazás letöltése és telepítése



#### Tudnivaló

Felhívjuk figyelmét, hogy az alkalmazást egy külső szolgáltató bocsátja az Ön rendelkezésére, aki nem áll kapcsolatban a .Vaillant vállalattal.

A Vaillant nem vállal felelősséget a harmadik féltől származó alkalmazás működéséért, tulajdonságaiért, elérhetőségéért és hatóköréért.

Ha úgy dönt, hogy használja az alkalmazást, a külső szolgáltató általános szerződési feltételei vonatkoznak Önre.

Nem vállalunk garanciát az alkalmazás egyes funkcióira, és nem vállalunk felelősséget, kivéve, ha az alkalmazandó jogszabályok ezt előírják.

A külső szolgáltató felelős az Ön adatainak tárolásáért, felhasználásáért és kezeléséért.

Az alkalmazás telepítése előtt tekintse át a szolgáltatónak az alkalmazás használatára vonatkozó adatvédelmi rendelkezéseit.

A Vaillant nem regisztrálja és nem tárolja az Ön külső szolgáltatónak továbbított adatait.

### 5.2 Garancia

A gyártó garanciájával kapcsolatos kérdéseire a hátoldalon megadott elérhetőségeken kaphat választ.

### 5.3 Vevőszolgálat

Vevőszolgálatunk elérhetőségeit a hátoldalon megadott címen, illetve a [www.vaillant.hu](http://www.vaillant.hu) internetes oldalon találhatja meg.

### 5.4 HU, Hungary

#### Vaillant Saunier Duval Kft.

Office Campus Irodaház

A épület, II. emelet

1097 Budapest

Gubacsi út 6.

Magyarország

Tel +36 1 464 7800

[vaillant@vaillant.hu](mailto:vaillant@vaillant.hu)

[www.vaillant.hu](http://www.vaillant.hu)

QR-kód az alkalmazás letöltéséhez és telepítéséhez



## 6 IT, Italy

### 6.1 Download e installazione dell'app



#### Avvertenza

Si prega di notare che l'app viene fornita da un fornitore esterno che non è associato a Vaillant.

Vaillant non si assume alcuna responsabilità per il funzionamento, le proprietà, l'affidabilità e le funzioni di questa app di terzi.

Se l'utente decide di utilizzare l'app, sarà soggetto ai termini e alle condizioni generali del fornitore esterno.

Non forniamo alcuna garanzia per specifiche funzioni di questa app e non ci assumiamo alcuna responsabilità, a meno che ciò non sia previsto dalla legge applicabile.

Il fornitore esterno è responsabile della conservazione, dell'utilizzo e del trattamento dei dati dell'utente.

Prima di installare l'app, consultare l'informativa sulla protezione dei dati del fornitore applicabile all'uso dell'app.

Vaillant non registra né memorizza i dati degli utenti trasmessi al fornitore esterno.

Codice QR per il download e l'installazione dell'app



### 6.2 Garanzia

Informazioni sulla garanzia del produttore possono essere richieste all'indirizzo di contatto sul retro.

### 6.3 Servizio clienti

I dati per contattare il nostro servizio clienti si trovano nell'indirizzo sul retro o al sito [www.vaillant.it](http://www.vaillant.it).

### 6.4 IT, Italy

#### Vaillant Group Italia S.p.A.

Via Benigno Crespi 70  
20159 Milano

Italia

Tel. +39 02 697 121

Fax +39 02 697 12500

Assistenza clienti 800 088 766

[info.italia@vaillantgroup.it](mailto:info.italia@vaillantgroup.it)

[www.vaillant.it](http://www.vaillant.it)

## 7 NL, Netherlands

### 7.1 Downloaden en installatie van de app



#### Aanwijzing

Houd er rekening mee, dat de app door een externe leverancier is geleverd, dien niet aan Vaillant is verbonden.

Vaillant is niet aansprakelijk voor de werking, eigenschappen, beschikbaarheid en omvang van deze applicatie van derden.

Wanneer u besluit, de app te gebruiken, gelden de algemene voorwaarden van de externe leverancier.

Wij geven geen garantie voor specifieke functies van deze app en zijn niet aansprakelijk, behalve wanneer dit in geldende wetgeving is opgenomen.

De externe leverancier is verantwoordelijk voor het opslaan, het gebruik en de verwerking van uw gegevens.

Bekijk voor het gebruik van de app naar het geldende privacybeleid van de leverancier, voordat u de app installeert.

Vaillant registreert of bewaart de door u aan de externe leverancier overgedragen gegevens niet.

### 7.2 Garantie

Informatie over de fabrieksgarantie kunt u bij het aan de achterkant opgegeven contactadres verkrijgen.

### 7.3 Serviceteam

Contactgegevens over ons serviceteam vindt u op het aan de achterkant opgegeven adres of [www.vaillant.nl](http://www.vaillant.nl).

### 7.4 NL, Netherlands

#### Vaillant Group Netherlands B.V.

Paasheuvelweg 42

Postbus 23250

1100 DT Amsterdam

Nederland

Telefoon 020 565 92 00

Consumentenservice 020 565 94 20

Serviceteam voor installateurs 020 565 94 40

[info@vaillant.nl](mailto:info@vaillant.nl)

[www.vaillant.nl](http://www.vaillant.nl)

QR-code voor downloaden en installeren van de app



## 8 PL, Poland

### 8.1 Pobieranie i instalowanie aplikacji



#### Wskazówka

Pamiętaj, że udostępniana jest aplikacja zewnętrznego dostawcy, niepołączonego z Vaillant.

Vaillant nie ponosi odpowiedzialności za funkcje, właściwości, dostępność i zakres tych aplikacji firm zewnętrznych.

W przypadku podjęcia decyzji o korzystaniu z aplikacji obowiązują ogólne warunki handlowe zewnętrznego dostawcy.

Nie udzielamy gwarancji na konkretne funkcje aplikacji i nie ponosimy odpowiedzialności, chyba że jest to przewidziane w obowiązującym prawie.

Zewnętrzny dostawca jest odpowiedzialny za zapisywanie, używanie i przetwarzanie danych.

Przed zainstalowaniem aplikacji należy zapoznać się z przepisami dotyczącymi ochrony danych dostawcy stosowanymi przy korzystaniu z aplikacji.

Vaillant nie rejestruje ani nie zapisuje danych przekazanych dostawcy zewnętrznemu.

Kod QR do pobierania i instalowania aplikacji



### 8.2 Gwarancja

Informacje dotyczące gwarancji producenta można uzyskać zwracając się pod adres kontaktowy podany na odwrocie.

### 8.3 Serwis techniczny

Dane kontaktowe naszego serwisu technicznego podano wraz z adresem na odwrocie lub są one dostępne na stronie [www.vaillant.pl](http://www.vaillant.pl).

### 8.4 PL, Poland

#### Vaillant Saunier Duval Sp. z o.o.

ul. 1 Sierpnia 6A, budynek C

02-134 Warszawa

Polska

Tel. 022 3230100

Fax 022 3230113

Infolinia 0801 804444

[vaillant@vaillant.pl](mailto:vaillant@vaillant.pl)

[www.vaillant.pl](http://www.vaillant.pl)



## 9 PT, Portugal

### 9.1 Descarregamento e instalação da aplicação



#### Indicação

Tenha em atenção que a aplicação é-lhe disponibilizada por um distribuidor externo que não está associado à Vaillant.

A Vaillant não assume qualquer responsabilidade pelo funcionamento, características, disponibilidade e abrangência desta aplicação de terceiros.

Se decidir utilizar a aplicação estará sujeito aos termos e condições gerais do distribuidor externo.

Não damos qualquer garantia pelas funções específicas desta aplicação e não assumimos qualquer responsabilidade, a não ser que tal esteja previsto na lei aplicável.

O distribuidor externo é responsável pela salvaguarda, utilização e tratamento dos seus dados.

Veja a política de privacidade aplicável do distribuidor para a utilização da aplicação antes de instalar a mesma.

A Vaillant não regista nem guarda os seus dados transmitidos ao distribuidor externo.

Código QR para descarregar e instalar a aplicação



### 9.2 Garantia

Solicite as informações relativas à garantia do fabricante através do endereço de contacto indicado no verso.

### 9.3 Serviço de apoio ao cliente

Pode encontrar os dados de contacto para o nosso serviço de apoio ao cliente por baixo do endereço indicado no verso ou em [www.vaillant.pt](http://www.vaillant.pt).

### 9.4 PT, Portugal

#### Vaillant Group International GmbH

Berghauser Str. 40

42859 Remscheid

Deutschland

Tel. +49 (0)2191 18 0

[www.vaillant.com](http://www.vaillant.com)

## 10 SK, Slovakia

### 10.1 Stiahnutie a inštalácia aplikácie



#### Upozornenie

Upozorňujeme, že aplikáciu vám poskytuje externý dodávateľ, ktorý nemá žiadnu spojitosť so spoločnosťou Vaillant.

Spoločnosť Vaillant nepreberá žiadnu zodpovednosť za funkčnosť, vlastnosti, dostupnosť a rozsah tejto aplikácie tretej strany.

Ak sa rozhodnete používať aplikáciu, budú sa na vás vzťahovať všeobecné obchodné podmienky externého dodávateľa.

Neposkytujeme záruku na špeciálne funkcie tejto aplikácie a nepreberáme žiadnu zodpovednosť, s výnimkou prípadov uvedených v príslušnom zákone.

Za uchovávanie, používanie a spracovanie vašich údajov je zodpovedný externý dodávateľ.

Pred inštaláciou aplikácie si prečítajte zásady ochrany osobných údajov dodávateľa, ktoré sa vzťahujú na používanie aplikácie.

Spoločnosť Vaillant neregistruje ani neuchováva vaše údaje poskytnuté externému dodávateľovi.

QR kód na stiahnutie a inštaláciu aplikácie

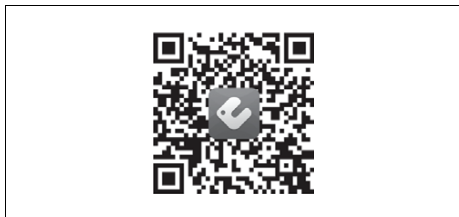

### 10.2 Záruka

Na informácie týkajúce sa záruky výrobcu sa spýtajte na kontaktnej adrese uvedenej na zadnej strane.

### 10.3 Servisná služba zákazníkom

Kontaktné údaje nášho zákazníckeho servisu nájdete na adrese uvedenej na zadnej strane alebo na [www.vaillant.sk](http://www.vaillant.sk).

### 10.4 SK, Slovakia

#### Vaillant Group Slovakia, s.r.o.

Pplk. Pl'ušťa 45

Skalica

909 01

Slovensko

Tel +42134 6966 101

Fax +42134 6966 111

Zákaznícka linka +42134 6966 128

[www.vaillant.sk](http://www.vaillant.sk)



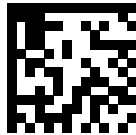

8000011834\_03

**Publisher/manufacture**

**Vaillant GmbH**

Berghauser Str. 40 ■ 42859 Remscheid ■ Deutschland

Tel. +49 (0)2191 18 0 ■ Fax +49 (0)2191 18 2810

info@vaillant.de ■ www.vaillant.de

© These instructions, or parts thereof, are protected by copyright and may be reproduced or distributed only with the manufacturer's written consent. Subject to technical modifications.