

# VRT 40

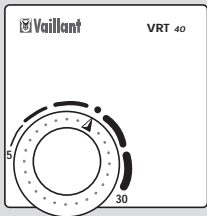

 **Vaillant**

**VRT 40**

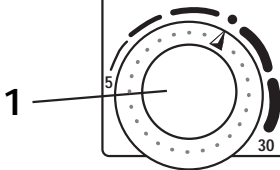

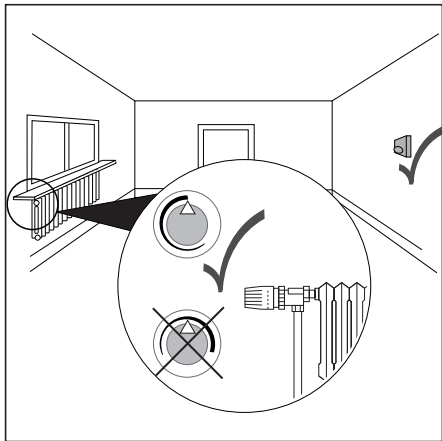

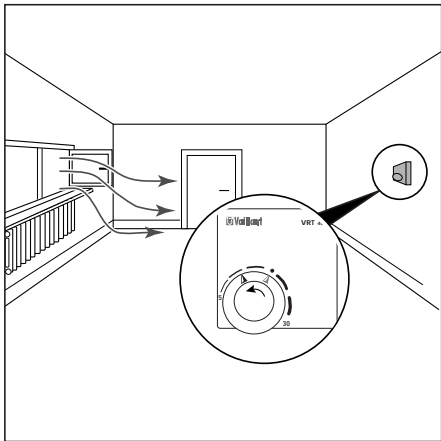

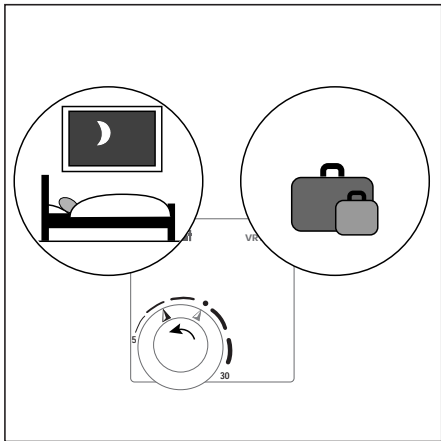

## 1 Obsługa

Za pomocą przełącznika do wyboru temperatury (1 na stronie 2), możecie Państwo nastawić temperaturę pomieszczenia zgodnie z Waszymi indywidualnymi potrzebami.

Położenie „•” odpowiada temperaturze pokojowej ok. 20 °C.

Wszystkie zawory w grzejnikach w pokoju, w którym znajduje się Wasz regulator temperatury pomieszczenia, proszę pozostawiać zawsze w stanie pełnego otwarcia (patrz str. 4)

Proszę stosować obniżoną temperaturę pomieszczenia w czasie Państwa odpoczynku nocnego, nieobecności i przewietrzania pomieszczeń. Dzięki temu uzyskacie oszczędność zużywanej energii cieplnej nie zmniejszając odczucia przyjemności i wygody (patrz strony 5 i 6).

## 2 Montaż

**Przyrząd może być otwierany i przyłączany tylko przez wykwalifikowanego fachowca zgodnie z rycinami na stronach 54 do 59. Przy tym muszą być przestrzegane istniejące przepisy bezpieczeństwa.**

Ustawienie na kotle grzejnym Vaillant'a należy przeprowadzić zgodnie z wskazówkami na stronie 59.

### **Regulacja dwupunktowa, czy regulacja ciągła (strona 56)?**



Regulacja dwupunktowa (nastawa fabryczna) jest potrzebna, gdy moc kotła grzejnego jest znacznie większa od wyliczonego zapotrzebowania ciepła (np. aby otrzymać zwiększone podawanie ciepłej wody).



Stosowanie regulacji ciągłej jest zalecane wtedy, gdy moc grzejna odpowiada obliczonemu zapotrzebowaniu ciepła.

Typ przyrządu	VRT 40
Napięcie robocze	max. 30 V=
Pobór prądu	max.20 mA
Zakres nastaw	+5...+30 °C
Zakres proporcjonalności	2 K
Różnica między temperaturą włączenia i wyłączenia	1 K
Wymiary szer. x wys. x głęb.	71 x 75 x 29 mm
Przewody przyłączeniowe	min.3 x 0,75 mm <sup>2</sup>
Stopień ochrony	IP 30
Klasa zabezpieczenia	III
Temperatura robocza	+5 ... +50 °C
Dopuszczalna temperatura składowania	-25 ... +70 °C



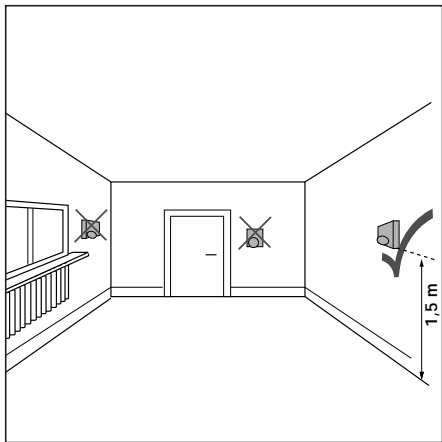

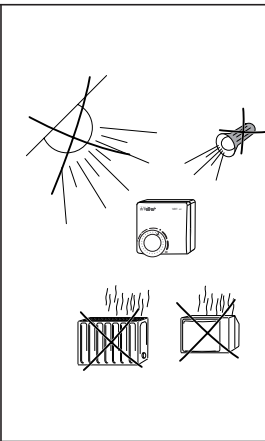
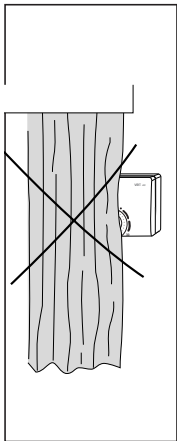

2

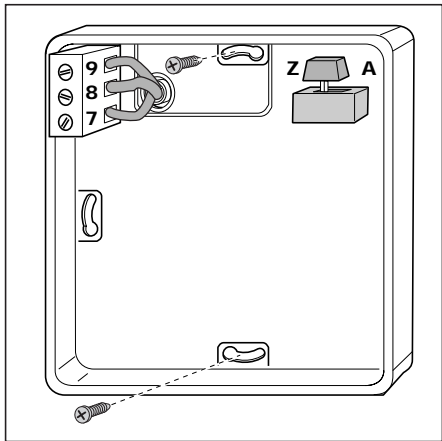

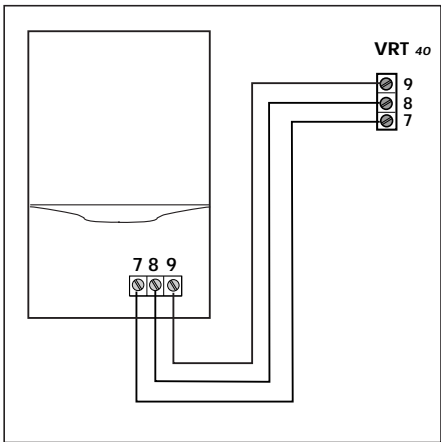

2

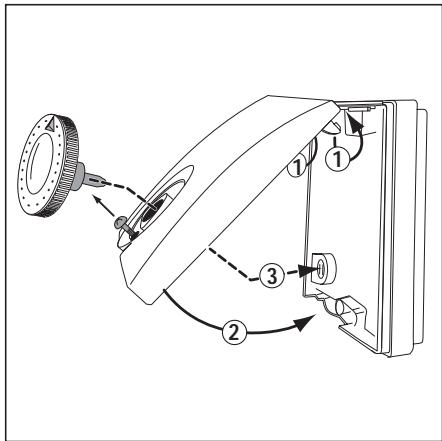

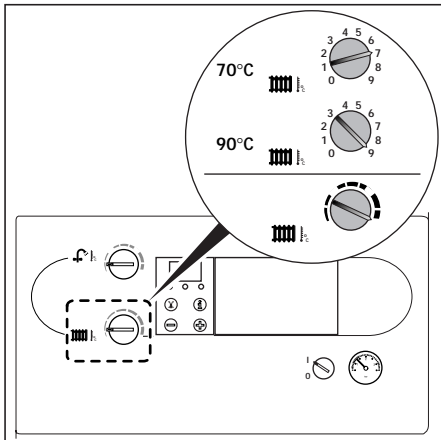



Vaillant GmbH

Berghauser Straße 40 · D-42859 Remscheid

Telefon: +49 (2191) 18-0 · Fax: +49 (2191) 18-28 10

<http://www.vaillant.de> · E-Mail: [info@vaillant.de](mailto:info@vaillant.de)

834286 · 01/01V