

**INSTRUKCJA OBSŁUGI I MONTAŻU REGULATORA POKOJOWEGO
KEZELÉSI ÉS SZERELÉSI ÚTMUTATÓ
NÁVOD K MONTÁŽI A OBSLUZE**

VRT 390

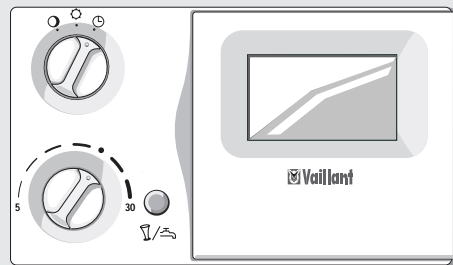

 **Vaillant**

Szanowna Klientko, Szanowny Kliencie!

Zakupując regulator **VRT 390** zdecydowałeś się na doskonałej jakości produkt firmy Vaillant. Aby jak najlepiej wykorzystać wszystkie zalety tego urządzenia, wystarczy poświęcić kilka minut na przeczytanie niniejszej instrukcji obsługi. Instrukcja nie jest skomplikowana i zawiera sporo pożytecznych wskazówek i informacji. Przechowuj ją, proszę, w bezpiecznym miejscu i w razie ewentualnej odsprzedaży urządzenia przekaż następnemu właścicielowi.

Dla Twojego bezpieczeństwa!

Wszelkie prace przy samym urządzeniu i przy całym układzie wolno wykonywać wyłącznie autoryzowanym fachowcom! Pamiętaj proszę, że niefachowo wykonane prace mogą stanowić zagrożenie dla życia i zdrowia.

WSKAZÓWKI!

- Pamiętaj, proszę, o fabrycznych ustawieniach na stronie 20. Jeśli jesteś z nich zadowolony, nie musisz dokonywać żadnych dalszych ustawień.
- Przy wszelkich operacjach nastawczych najlepiej skorzystać z pomocy rozkładanych stron na początku i na końcu niniejszej instrukcji

Kedves vásárlónk!

A Vaillant **VRT 390** szabályozójával a Vaillant cég egyik csúcstermékét vásárolta meg. Ahhoz, hogy a készülék összes szolgáltatását helyesen használhassa, kérjük, szánjon néhány percet ezen használati útmutató végig-olvasására. A leírás nem bonyolult, és hasznos tanácsokkal, ötletekkel szolgál. Kérjük, gondosan őrizze meg ezt az útmutatót, és adja tovább az esetleges új tulajdonosnak.

Biztonsága érdekében:

Mind a készüléken, mind a rendszer egészén csak arra feljogosított szakember végezhet munkát!
Ne feledje: a szakszerűtlenül elvégzett munka életveszélyes következményekkel járhat.

HASZNOS TANÁCSOK

- Vegye figyelembe a gyári beállításokat (20. oldal). Ha ezekkel meg van elégedve, nincs szüksége további beállítás elvégzésére.
- Minden beállítási folyamathoz használja fel az ezen leírás elején és végén kihajtható oldalakat.

Vážení zákazníci !

Koupí regulačního přístroje Vaillant **VRT 390** jste získali kvalitní výrobek od firmy Vaillant. Abyste mohli správně využít veškeré výhody tohoto přístroje, věnujte trochu času a přečtěte si tento návod k obsluze. Není složitý a najdete v něm některé tipy a rady. Prosim uschovejte řádně tento návod a předejte jej případnému dalšímu majiteli kotle.

Pro Vaši bezpečnost!

Veškeré práce na samotném přístroji a na celém systému smí provádět pouze oprávnění odborníci!
Nezapomeňte, že při neodborně prováděných pracích může vzniknout nebezpečí úrazu a ohrožení života.

TIPY!

- Podívejte se na výrobní nastavení na straně 20. Jestliže jste s ním spokojeni, nepotřebujete provádět žádná další nastavení.
- Pro veškeré práce při nastavování používejte jako pomůcku výklopné stránky umístěné na začátku a konci tohoto návodu.

PL

Na rysunku na stronie 54 pokazane są pokręta funkcyjne (3) i (4) regulatora, umieszczone pod pokrywą obudowy.

HU

A készülék burkolata alatti kezelőelemek áttekintését a 54. oldalon találja meg.

CZ

Na straně 54 naleznete přehled ovládacích prvků pod krytem regulátoru (5).

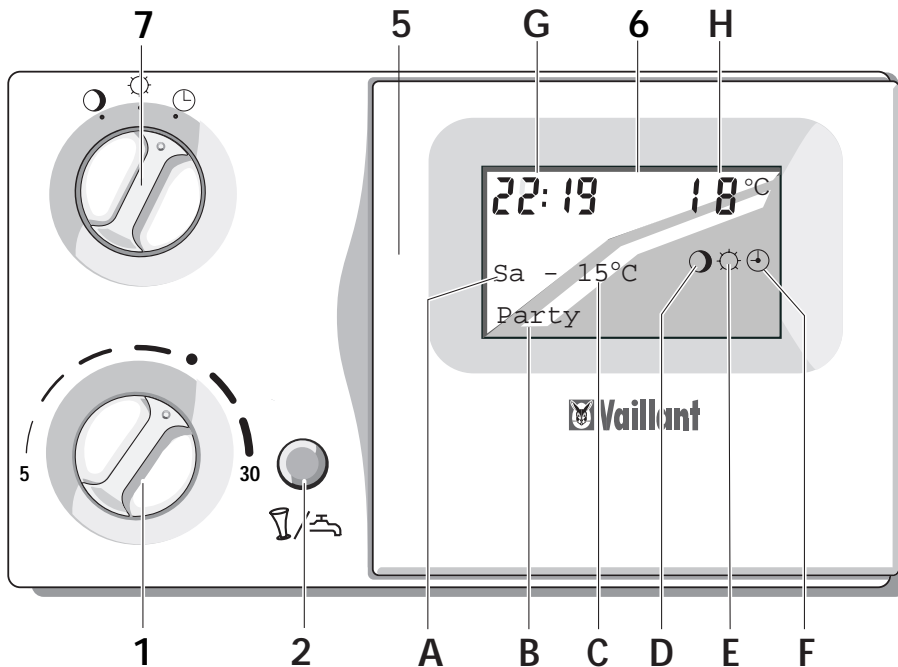

Elementy obsługi

- 1** Pokrętko nastaw temperatury dziennej.
- 2** Przycisk funkcji „Party”/jednorazowe ładowanie podgrzewacza zasobnikowego z priorytetem c.w.u.
- 5** Pokrywa regulatora.
- 6** Wyświetlacz.
Wyświetlacz podaje informacje dotyczące czasu zegarowego oraz dnia tygodnia, jak również informacje dotyczące statusu i trybu pracy regulatora
- 7** Przełącznik trybu pracy:
 - ⊕ Położenie „Program”.
W tym położeniu uzyskuje się temperaturę w pomieszczeniu według zadanego programu czasowego.
 - ⊙ Położenie „Grzanie”.
W tym położeniu uzyskuje się przez całą dobę temperaturę w pomieszczeniu o takiej wartości, jaką nastawiono za pomocą pokrętki nastaw temperatury dziennej (**1**).
 - ⊖ Położenie „Obniżenie”
W tym położeniu uzyskuje się przez całą dobę temperaturę w pomieszczeniu o wartości temperatury nocnej.

Wyświetlacz, przegląd

- A** Dzień tygodnia
 - B** Wskazanie trybu pracy:
 - Grzanie** Regulator znajduje się w trybie pracy na centralne ogrzewanie.
 - Ciepła woda** Kocioł znajduje się w trybie pracy grzewczej.
 - Party** (Funkcja „Party”) Regulator znajduje się w trybie pracy określonej funkcją „Party” (str. 10). Komunikat „Grzanie” zostaje przysłonięty, gdyż w tym trybie pracy dysponuje się zarówno ogrzewaniem, jak przygotowaniem ciepłej wody.
 - 1 x** Regulator włącza jednorazowe ładowanie podgrzewacza zasobnikowego ciepłej wody.
 - ład. zas** Uaktywniony jest program urlopowy (str. 34).
 - Urlop**
- Komunikaty błędów:
- Usterka** wystąpiło zakłócenie w pracy kotła grzewczego.
 - Brak** wystąpiło zakłócenie w przesyłaniu danych od regulatora do kotła grzewczego.
 - połącz.** Należy przeprowadzić przegląd serwisowy kotła.
 - Konserwacja**
- C** Temperatura zewnętrzna
 - D** Tryb pracy „Obniżenie”
 - E** Tryb pracy „Grzanie”
 - F** Tryb pracy „Program”
 - G** Aktualny czas zegarowy
 - H** Aktualna wartość temperatury pokojowej (wskazywanie tylko w przypadku montażu ściennego)

Wstęp	3
Elementy obsługi	3, 70
1 Opis regulatora	8
2 Obsługa	9
2.1 Nastawianie temperatury pokojowej	9
2.2 Przewietrzanie pomieszczenia	9
2.3 Włączenie funkcji „Party”	10
2.4 Jednorazowe ładowanie podgrzewacza zasobnikowego ciepłej wody	11
3 Uwagi dotyczące oszczędzania energii	12
4 Podstawowe nastawy	13
4.1 Nastawianie trybu pracy	13
4.2 Wybór języka	14
4.3 Nastawianie czasu zegarowego i dnia tygodnia ..	16
4.4 Nastawianie temperatury obniżenia	18
5 Nastawianie programów czasowych	20
5.1 Nastawy fabryczne	20
5.2 Przegląd programów czasowych	22
5.3 Nastawianie czasów ogrzewania	24
5.4 Nastawianie czasów przygotowywania ciepłej wody	32
5.5 Nastawianie czasów cyrkulacji	33
5.6 Uaktywnienie programu urlopowego	34
6 Funkcje specjalne	36
7 Wyświetlanie informacji	39
8 Komunikaty usterek	40
9 Przesyłanie danych	41
10 Sterowanie zdalne	41
11 Ustawienia fabryczne	41
12 Gwarancja	42
Instrukcja montażu	43

Kezelési útmutató	3
A készülék áttekinő rajza	3,70
1 Készülék-leírás	8
2 Kezelés	9
2.1 Szobahőmérséklet beállítása	9
2.2 Szellőztetés	9
2.3 Party-funkció bekapcsolása	10
2.4 Melegvíztároló egyszerű felhútese	11
3 Energiamegtakarítási tanácsok ..	12
4 Alapbeállítások	13
4.1 Üzemmod kiválasztása	13
4.2 Nyelv kiválasztása	14
4.3 Pontos idő/hét napjának beállítása ..	16
4.4 Csökkentett hőmérséklet beállítása ..	18
5 Időprogramok	20
5.1 Gyári beállítások	20
5.2 Időzítő programok beállítása	22
5.3 Fűtési idők beállítása	24
5.4 Melegvíz készítési-idők beállítása ..	32
5.5 Keringtető szivattyú időbeállítása ..	33
5.6 Szabadság-program indítása	34
6 Különleges funkciók	36
7 Információs kijelző	39
8 Hibajenetek	40
9 Fagyvédelem	41
10 Távfvezérlés	41
11 Adatátvitel	41
12 Gyári garancia	42
Szerelési útmutató	43

Návod k obsluze	3
Přehled regulátoru	3,70
1 Popis regulátoru	8
2 Obsluha	9
2.1 Nastavení teploty místnosti	9
2.2 Větrání	9
2.3 Zapnutí funkce party	10
2.4 Jednorázový ohřev zásobníku	11
3 Tipy k úspoře energie	12
4 Základní nastavení	12
4.1 Volba druhu provozu	13
4.2 Volba jazyka	14
4.3 Nastavení času/dne v týdnu	16
4.4 Nastavení snížené teploty	18
5 Časové programy	20
5.1 Výrobní nastavení	20
5.2 Přehled časových programů	22
5.3 Nastavení topných časů	24
5.4 Nastavení času přípravy teplé vody ..	32
5.5 Nastavení času cirkulačního čerpadla ..	33
5.6 Aktivace prázdninového programu ..	34
6 Zvláštní funkce	36
7 Informační ukazatel	39
8 Chybová hlášení	40
9 Přenos dat	41
10 Dálkové ovládání	41
11 Nastavení z výroby	41
12 Záruční lhůta	42
Montážní návod	43

1 Opis regulatora

VRT 390 jest to regulator temperatury pokojowej z tygodniowym programem ogrzewania. Ponadto może on sterować przygotowaniem ciepłej wody oraz pracą pompy cyrkulacyjnej.

Po podłączeniu regulatora oraz po nastawieniu czasu zegarowego rozpoczyna on realizować program grzewczy. W tym celu należy ustawić przełącznik trybu pracy **(7)**, na przedniej rozkładanej stronie instrukcji, strona 3) w położeniu „Program” **(↓)**.

1 Készülékleírás

A **VRT 390** készülék heti fűtésprogramot kínáló szobahőmérséklet-szabályzó (termosztát). Ezen túlmenően a készülék a melegvíz-készítést és a keringtető szivattyút is vezérelheti.

Miután a szabályozót csatlakoztattuk és a pontos időt beállítottuk, az már képes a gyári alap-fűtőprogram végrehajtására. Ehhez az üzemmód-kapcsolónak **(7)**, első kihajtható oldal, 3. oldal) a „program” **(↓)** állásban kell lennie.

1 Popis regulátoru

VRT 390 je regulátor pokojové teploty s týdenním topným programem. Kromě toho může řídit přípravu teplé vody a cirkulační čerpadlo.

Jakmile je regulátor připojen a je nastaven čas, aktivuje se topný program. Za tímto účelem musí být spínač druhu provozu **(7)**, přední výklopná stránka, strana 3) v poloze „Časový program” **(↓)**.

2 Obsługa

Aby kocioł grzewczy mógł pracować optymalnie, należy ustawić przełącznik trybu pracy (7, na przedniej rozkładanej stronie instrukcji) w położeniu „Program” (4).

2.1 Nastawianie temperatury pokojowej

Za pomocą pokrętki temperatury dziennej (1, na przedniej rozkładanej stronie instrukcji) można dostosować temperaturę pokojową do indywidualnych wymagań użytkownika.

Pozycja „•” odpowiada żądanej wartości temperatury pokojowej około 20 °C.

- „Zwiększenie” wartości temperatury pokojowej: Należy przekręcić pokrętkę temperatury dziennej w prawo.
- „Zmniejszenie” wartości temperatury pokojowej:

Należy przekręcić pokrętkę temperatury dziennej w lewo. Ten sposób regulacji temperatury jest aktywny tylko wtedy, jeśli nastawi się tryb pracy (7) lub (4).

2.2 Przewietrzanie pomieszczenia

Podczas przewietrzania należy ustawić przełącznik trybu pracy (7, na przedniej rozkładanej stronie instrukcji) w położeniu „Obniżenie” (5). W ten sposób zapobiega się niepotrzebnemu włączeniu trybu ogrzewania. Po zakończeniu przewietrzania powinno się ustawić przełącznik z powrotem w położeniu „Program” (4).

2 Kezelés

A fűtőberendezés optimális működése érdekében az üzemmód-kapcsolót (7, első kihajtható oldal) állítsuk „program” (4) helyzetbe.

2.1 Szobahőmérséklet beállítása

A nappali hőmérsékletválasztóval (1, első kihajtható oldal) a szobahőmérsékletet egyéni igényeinkhez igazíthatjuk. A „•” pozíció mintegy 20 °C kívánt szobahőmérsékletnek felel meg.

- Szobahőmérséklet „növelése”
Forgassuk el jobbra a nappali hőmérsékletválasztót.
- Szobahőmérséklet „csökkentése”
Forgassuk el balra a nappali hőmérsékletválasztót.

Ez a hőmérsékletszabályozás csak akkor működik, ha a (7) vagy a (4) üzemmód van beállítva.

2.2 Szellőztetés

Az üzemmód-kapcsolót (7, első kihajtható oldal) a szellőztetés alatt állítsuk „csökkentésre” (5). Így megakadályozhatjuk, hogy a fűtés feleslegesen bekapcsoljon. A szellőztetés után tegyük vissza a kapcsolót „program” (4) állásba.

2 Obsluha

Aby váš závěsný kotel pracoval optimálně, nastavte spínač druhu provozu (7, přední výklopná stránka) na „Časový program” (4).

2.1 Nastavení teploty místnosti

Pomocí voliče denní teploty (1, přední výklopná stránka) můžete teplotu místnosti přizpůsobit Vaším individuálním potřebám. Poloha „•” odpovídá zvolené teplotě místnosti asi 20 °C

- Teplotu místnosti „Zvýšit”
Otáčejte voličem denní teploty doprava.
- Teplotu místnosti „Snižit”
Otáčejte voličem denní teploty doleva.



Tato regulace teploty je aktivní pouze tehdy, když je nastaven druh provozu (7) nebo (4).

2.2 Větrání

Během větrání nastavte spínač druhu provozu (7, výklopná stránka) na sníženou teplotu (5). Tím předejdete zbytečnému zapínání topení. Po vyvětrání nastavte spínač zpět do polohy časový program (4).

2.3 Włączenie funkcji „Party“

Regulator wyposażony jest w funkcję „Party“. Umożliwia ona kontynuowanie ogrzewania dziennego oraz czasów przygotowywania ciepłej wody w okresie najbliższego obniżonego ogrzewania dziennego. Stosuje się np. w przypadku jakiegś uroczystości, gdy chcemy wydłużyć okres ogrzewania dziennego. Kolejny okres obniżenia temperatury będzie realizowany zgodnie z programem czasowym. Tę funkcję można uaktywnić tylko wtedy, jeśli przełącznik trybu pracy znajduje się w położeniu .

- Wcisnąć przycisk funkcji „Party“ **(2)**, na przedniej rozkładanej stronie instrukcji). Na wyświetlaczu pojawi się napis „Party“ a obok symbolu  pojawi się symbol .
- Wraz z rozpoczęciem się następnego zaprogramowanego czasu ogrzewania następuje automatyczne zakończenie działania funkcji „Party“.
- ☞ Działanie funkcji „Party“ można również zakończyć poprzez dwukrotne wciśnięcie przycisku **(2)**.

2.3 Party-funkció bekapcsolása

A készülék party-funkcióval rendelkezik. Ez lehetővé teszi, hogy a fűtés és melegvíz-készítési idők a következő lekapcsolási ponton túl folytatódjanak.

Ez pl. egy hosszabb ünnepség esetén hasznos, mert a szabályzó a következő bekapcsolási időpontban automatikusan visszaáll az időprogram funkcióra.



A funkció csak akkor aktiválható, ha az üzemmód-kapcsoló  állásban van.

- Nyomjuk meg a party-gombot **(2)**, első kihajtható oldál). A kijelzőn megjelenik a Party felirat, és a  szimbólum mellett látható a szimbólum.
- A következő programozott fűtési idő indításakor automatikusan befejeződik a party-üzemmód. A szabályzó ezután ismét a programozott idők szerint működik.
- ☞ A Party-funkció azonban úgy is kikapcsolható, ha a Party-gombot **(2)** kétszer megnyomjuk.

2.3 Zapnutí funkce „party“

Váš regulátor je vybaven funkcí party. Tato funkce Vám dovoluje, aby doba přípravy teplé vody a topení pokračovala i přes další dobu vypnutí. Toto má smysl např. během nějaké oslavy, protože regulátor se druhý den ráno nastaví zpět na časovou funkci.

Tuto funkci je možné aktivovat pouze tehdy, když je spínač druhu provozu v poloze .

- Stiskněte tlačítko „party“ **(2)**, přední výklopná stránka). Na displeji se objeví nápis „party“ a vedle symbolu  se objeví symbol .
- Se startem dalšího naprogramovaného času topení provoz „party“ automaticky končí. Regulátor potom pracuje opět podle naprogramovaných časů.
- ☞ Funkci „party“ můžete ale také ukončit tak, že tlačítko „Party“ **(2)** dvakrát stisknete.

2.4 Jednorazowe ładowanie podgrzewacza zasobnikowego ciepłej wody użytkowej

Regulator wyposażony jest w funkcję jednorazowego ładowania podgrzewacza zasobnikowego ciepłej wody. Umożliwia ona natychmiastowe ładowanie podgrzewacza zasobnikowego lub aktywuje funkcję ciepłego startu w kotłach dwufunkcyjnych z systemem Aqua-Comfort (1).

- Wcisnąć dwukrotnie przycisk funkcji „Party” (2, na przedniej rozkładanej stronie instrukcji).
Na wyświetlaczu pojawi się napis: „1 x ład. zas.”

Regulator kontroluje pracę kotła grzewczego i wyłącza jednorazowe ładowanie, kocioł podgrzeje wodę w zasobniku do zadanej temperatury.

- ☞ jeśli podgrzewacz zasobnikowy jest już naładowany, to funkcja jednorazowego ładowania podgrzewacza zasobnikowego zostaje wyłączona po upływie 45 minut.
- ☞ funkcję jednorazowego ładowania podgrzewacza zasobnikowego można wyłączyć również ręcznie, wciskając jednokrotnie przycisk funkcji „Party”. Wtedy znika napis „1 x ład. zas.”.

2.4 Egyszeri melegvíz-felfűtés

A szabályozókészülék rendelkezik a használati melegvíztároló egyszeri felfűtését biztosító funkcióval. Ez lehetőséget ad arra, hogy azonnal felfűtse a melegvíztárolót ill. kombi (VUW Plus) készüléknél aktiválja a Warm-Start funkciót. Ez akkor lehet hasznos, ha a beállított időponthoz képest egy órával nagyobb mennyiségű melegvizre van szüksége. A funkció csak akkor aktiválható, ha az üzemmód kapcsoló (1) állásban van.

- Nyomjuk meg a party-gombot (2, első kihajtható oldal).
A kijelzőn az alábbi felirat jelenik meg:
1 x Speicherl. (egyszeri tároló-felfűtés)

A szabályozó ellenőrzi a fűtőberendezést, és kikapcsolja az egyszeri felfűtést, amikor a fűtőberendezés a tároló fűtését befejezte.

- ☞ Ha a tároló már fel van fűtve, akkor az egyszeri felfűtés 45 perc elteltével lekapcsolódik.
- ☞ Az egyszeri felfűtés azonban manuálisan is kikapcsolható, ha a party-gombot egyszer megnyomjuk. Az egyszeri tároló-felfűtés kijelzés eltűnik.

2.4 Jednorázový ohřev zásobníku

Váš přístroj je vybaven funkcí pro jednorázový ohřev zásobníku teplé vody. To Vám dovoluje okamžitý ohřev zásobníku. Význam to má tehdy, když potřebuje např. o jednu hodinu dříve než je obvykle větší požadavek na množství teplé vody. Tuto funkci lze aktivovat pouze tehdy, když je provozní spínač v poloze (1).

- Stiskněte tlačítko „Party” (2, přední skládací stránka) dvakrát.
Na displeji se objeví nápis
1 x ohř.zásob.

Regulátor provede zpětné zjištění u zásobníku a jednorázový ohřev vypne, jakmile je voda v zásobníku ohřátá.

- ☞ Je-li voda v zásobníku ohřátá, jednorázový ohřev se po 45 minutách vypne.
- ☞ Jednorázový ohřev můžete vypnout také ručně, když stisknete jednou tlačítko „Party”.
Nápis 1x ohřev zásobníku zmizí.

3 Uwagi dotyczące oszczędzania energii

- ☞ Wartość temperatury pokojowej należy nastawiać według indywidualnych potrzeb użytkownika. Każdy stopień powyżej oznacza niepotrzebny wzrost zużycia energii o około 6%.
- ☞ Należy obniżyć wartość temperatury pokojowej w okresach czasu spoczynku nocnego oraz nieobecności w mieszkaniu.
- ☞ W czasie trwania cyklu grzewczego powinno się otwierać okna tylko w celu przewietrzenia pokoju, a nigdy w celu regulacji jego temperatury. Krótkotrwałe, intensywne przewietrzanie jest bardziej skuteczne i przynosi więcej oszczędności energii, niż długotrwałe pozostawienie uchylonych okien.
- ☞ Podczas przewietrzania należy ustawić przełącznik trybu pracy (patrz „Elementy obsługi”) w położeniu „Obniżenie” (symbol ). W ten sposób zapobiega się niepotrzebnemu włączeniu trybu ogrzewania.
- ☞ W pokoju, w którym znajduje się regulator, wszystkie zawory grzejników powinny być całkowicie otwarte.
- ☞ Regulatora nie wolno przysłaniać meblami, zasłonami lub innymi przedmiotami. Musi on być całkowicie, bez żadnych zakłóceń, poddany oddziaływaniu krążącego w pokoju powietrza.

3 Energiamegtakarítási tanácsok

- ☞ A szobahőmérsékletet csak annyira állítsuk be, hogy az a kényelemérzetünkhöz éppen elegendő legyen. Minden e feletti hőfok mintegy 6%-os szükségtelen energiafogyasztást jelent.
- ☞ Az éjszakai pihenés és a távollét idejére csökkentsük le a szobahőmérsékletet.
- ☞ A fűtési időszak alatt az ablakot csak szellőztetésre nyissuk ki, hőmérséklet-szabályozásra azonban nem. A rövid, erőteljes szellőztetés hatékonyabb és energiatakarékosabb, mint a sokáig nyitva tartott bukóablak.
- ☞ Az üzemmód-kapcsolót (l. készülék-áttekintést) a szellőztetés alatt állítsuk „csökkentésre” ( szimbólum). Így elkerülhető, hogy a fűtés feleslegesen bekapcsoljon.
- ☞ A szobában, ahol a szabályozókészülék található, mindig tartsuk nyitva az összes fűtőtest szelepet.
- ☞ Ne takarjuk le a szabályozót bútorral, függönnyel vagy más tárggyal, mert annak a keringő szobai levegőt mindig akadálytalanul érzékelnie kell.





3 Tipy k úspöře energie

- ☞ Teplotu místnosti nastavte jen tak vysoko, aby to stačilo pro Váš pocit pohody. Každý stupeň navíc znamená zbytečnou spotřebu energie asi o 6 %.
- ☞ Snižte teplotu místnosti po dobu nočního klidu a Vaší nepřítomnosti.
- ☞ Během topného období otevřete okna pouze k větrání a ne k regulaci teploty. Krátké nárazové větrání je účinnější a energeticky úspornější než dlouho otevřená okna.
- ☞ Během větrání nastavte spínač druhu provozu (viz přehled přístroje) na „Snížená teplota” (Symbol ). Předjete tím zbytečnému zapínání topení.
- ☞ V místnosti, ve které se nachází regulační přístroj, nechávejte stále naplněno otevřené regulační ventily.
- ☞ Regulační přístroj neumísťujte za nábytkem, závěsy nebo jinými předměty. Vzduch cirkulující v místnosti se k němu musí dostávat bez překážek.

4 Podstawowe nastawy

4.1 Nastawianie trybu pracy





Za pomocą przełącznika trybu pracy (7, na przedniej rozkładanej stronie instrukcji) można nastawić sposób działania instalacji.

- Położenie „Program” .
Podczas okresu grzania dziennego utrzymywana jest wybrana na regulatorze temperatura dzienna, podczas okresu obniżonego grzania utrzymywana jest temperatura obniżona.
- Położenie „Grzanie” .
W tym położeniu uzyskuje się zawsze temperaturę pokojową o takiej wartości, jaką nastawiono za pomocą pokrętki temperatury dziennej (1). Na wyświetlaczu pojawia się symbol . Program zegara sterującego nie jest uwzględniany.
- Położenie „Obniżenia” .
W tym położeniu uzyskuje się zawsze temperaturę pokojową o wartości temperatury nocnej. Na wyświetlaczu pojawia się symbol . Program zegara sterującego nie jest uwzględniany. Fabryczna nastawa trybu „Obniżenia” wynosi 15 °C.

4 Alapbeállítások

4.1 Üzem mód kiválasztása





Az üzemmód kapcsolóval (7, első kihajtható oldal) állíthatjuk be a berendezés üzemmódját.

- „Program”  állás
Ebben az állásban a szobahőmérsékletet a beadott program szabályozza. A fűtési időszak alatt a hőmérséklet szabályozása a nappali hőfokválasztó gomb (1), a csökkentett fűtési időszak alatt a beállított csökkentett hőmérséklet szerint alakul.
- „Fűtés”  állás
Ebben a helyzetben a szobahőmérséklet szabályozása mindig azon hőmérséklet alapján történik, amely a nappali hőmérsékletválasztón (1) van beállítva. A kijelzőn a  jelenik meg. A kapcsolóóra programozását a rendszer nem veszi figyelembe.
- „Csökkentett fűtés”  állás
Ebben az állásban a szobahőmérsékletet szabályozása az éjszakai hőmérséklet szerint történik. A kijelzőn  jelenik meg. A kapcsolóóra programozását a rendszer nem veszi figyelembe. A gyári beállítás szerint a csökkentés mértéke 15 °C.

4 Základní nastavení

4.1 Volba druhu provozu

Pomocí spínače druhu provozu (7, přední výklopná stránka) můžete nastavit způsob provozu Vašeho topného systému.

- Poloha „Časový program” .
Během topné fáze se reguluje teplota podle nastavení na voliči denní teploty (1), teplota útlumové fáze se reguluje rovněž podle nastavení v regulátoru.
- Poloha „Topení” .
V této poloze se teplota místnosti řídí teplotou, která je nastavena na voliči denní teploty (1). Na displeji se objeví . Naprogramování spínacích hodin není zohledněno.
- Poloha „Snížená teplota” .
V této poloze se teplota místnosti řídí podle noční útlumové teploty. Na displeji se objeví . Naprogramování spínacích hodin není zohledněno. Z výroby je snížení teploty nastaveno na 15 °C.

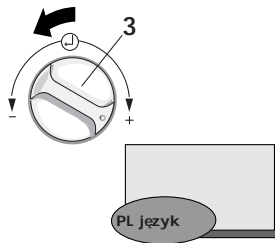
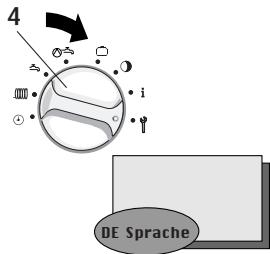

VRC_VC2_032/0

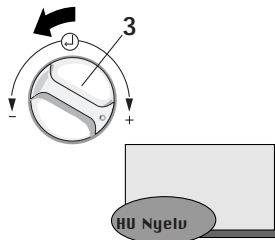
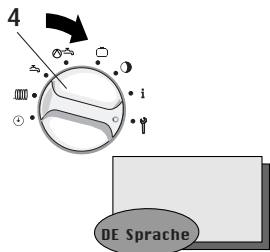

VRC_VC2_032/0

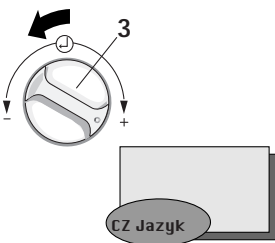
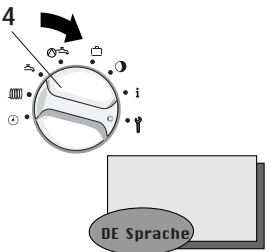

VRC_VC2_032/0

4.2 Wybór języka

- ☞ Przy pierwszym uruchomieniu regulatora instalator dokonał nastawienia na odpowiedni język. W normalnej sytuacji nie ma potrzeby przeprowadzenia zmiany tego nastawienia. Jeśli jednak jest to konieczne, to należy postępować następująco:
- Otworzyć pokrywę **(5)** regulatora.
 - Przekręcić przełącznik **(4)** w położenie określone symbolem  .
Na wyświetlaczu pojawi się międzynarodowy symbol kraju (np. „PL”) i odpowiadający mu napis, np. „język”.
 - Teraz należy przekręcić pokrętkę **(3)** w prawo lub w lewo, wybierając w ten sposób żądany język.
 - Zamknąć pokrywkę regulatora **(5)**.
- ☞ Wykonana nastawa zostaje automatycznie wprowadzona do pamięci. W związku z tym przeprowadzający nastawianie nie musi już potwierdzać jej nowej wartości.

4.2 Nyelv kiválasztása

- ☞ A szabályozó nyelvének gyári beállítását: „német”. A nyelv végleges beállítását a szerelő végezte el az első üzembe helyezésnél. Ennek módosítása általában nem szükséges. Ha egyszer mégis változtatni kíván a beállításon, az alábbiak szerint járjon el:
- Hajtsa fel a készülék fedelét **(5)**.
 - A **(4)** kapcsolót állítsa a  szimbólumra.
A kijelzőn megjelenik a villogó felirat: **„DE Sprache” (HU nyelv)**
A kijelzőn feltűnik "ország felismerés" és a „nyelv” kijelzés a mindenkori ország nyelven.
 - Ekkor a beállító **(HU, 3)** balra vagy jobbra forgatásával kiválaszthatjuk a kívánt nyelvet.
 - Zárja vissza a készülékfedelelet **(5)**.
- ☞ A beállítást a rendszer automatikusan elmenti.
Ezért annak nyugtázása már nem szükséges..

4.2 Volba jazyka

- ☞ Regulátor je z výroby dodáván s nastavením na příslušný jazyk země. Nastavení jazyka provedl při prvním uvedení do provozu Váš servisní technik. Pokud však chcete nastavení změnit, postupujte následujícím způsobem:
- Odklopte víko přístroje **(5)**.
 - Otočte spínač **(4)** na symbol  .
Na displayi se objeví mezinárodní identifikace země a slovo **„jazyk”**
 - Točte nyní nastavovacím prvkem **(3)** doprava nebo doleva a zvolte vybraný jazyk.
 - Zavřete kryt **(5)** regulátoru.
- ☞ Nastavení je automaticky uloženo. Nemusíte je tedy znovu potvrzovat.

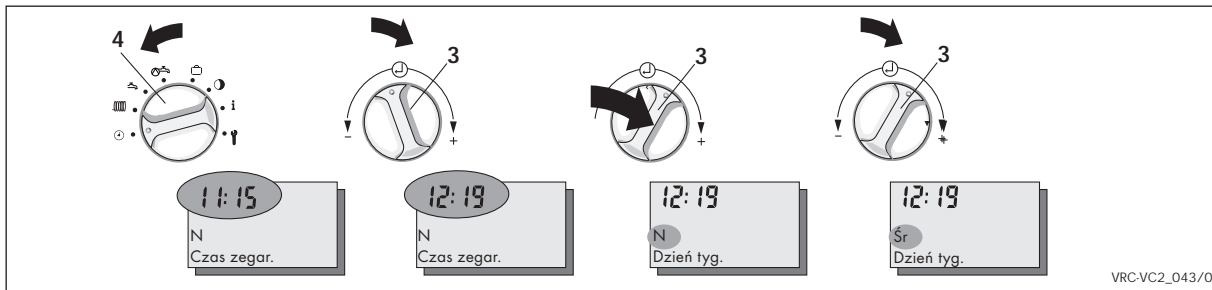

VRC-VC2_043/0

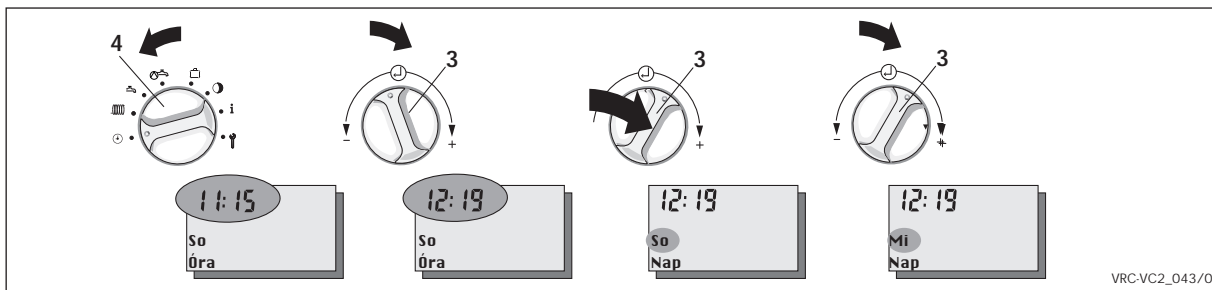

VRC-VC2_043/0

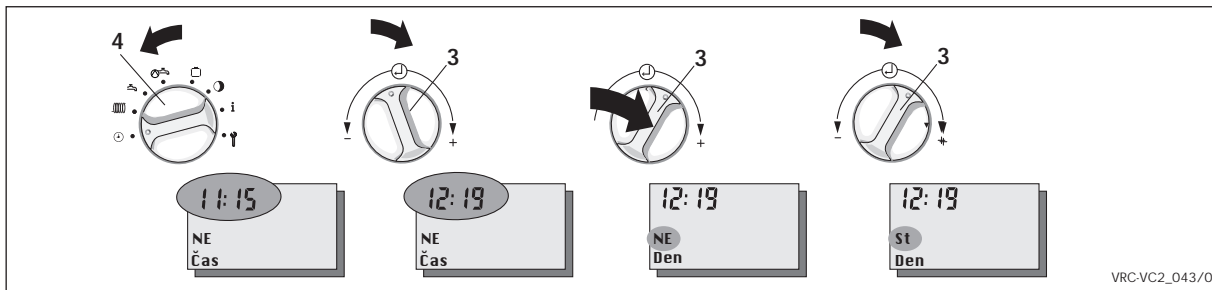

VRC-VC2_043/0

4.3 Nastawianie czasu zegarowego i dnia tygodnia

Aby dokonać nastawienia czasu lub dnia tygodnia należy wykonać następujące czynności:

- Otworzyć pokrywę **(5)** regulatora.
 - Przekręcić przełącznik **(4)** w położenie określone symbolem ☺. Na wyświetlaczu pojawi się migający czas zegarowy oraz napis: „**Czas zegar.**“).
 - Teraz należy przekręcić pokrętko **(3)**
 - w lewo aby przesunąć czas zegarowy do tyłu,
 - prawo aby przesunąć czas zegarowy do przodu.
 - Wcisnąć pokrętko **(3)**. Na wyświetlaczu pojawi się migający dzień tygodnia oraz napis: „**Dzień tyg.**“.
 - Teraz należy nastawić dzień tygodnia w sposób, jak to opisano w przypadku nastawiania czasu zegarowego.
- ☞ Czas zegarowy oraz dzień tygodnia zostają automatycznie wprowadzone do pamięci. W związku z tym wykonujący nastawianie nie musi już potwierdzać ich nowych wartości.

4.3 Pontos idő/hét napjának beállításáa

A pontos idő vagy a hét napjának beállításához a következők szerint járjon el:

- Hajtsa fel a készülék fedelét **(5)**.
 - A **(4)** kapcsolót állítsa a ☺ szimbólumra. A kijelzőn megjelenik a villogó pontos idő és a felirat: „**Uhrzeit**“ (**pontos idő**).
 - Ekkor forgassa a **(3)** beállítót
 - balra, hogy visszaállítsa az időt,
 - jobbra, hogy előreállítsa az időt.
 - Nyomja meg a **(3)** beállítót. A kijelzőn megjelenik a villogó heti nap és a felirat: „**Wochentag**“ (**hét napja**).
 - A hét napját a pontos időnél megismert módon állíthatja be.
- ☞ A rendszer a pontos időt és a dátumot automatikusan eltárolja. Ezért az új értékek nyugtázása már nem szükséges.

4.3 Nastavení času/dne v týdnu

Při nastavení času a dne v týdnu postupujte prosím následujícím způsobem:

- Odklopte víko regulátoru **(5)**.
 - Otočte spínač **(4)** na symbol ☺. Na displeji se objeví blikající čas a nápis „**Čas**“.
 - Otáčejte nyní nastavovacím prvkem **(3)**
 - doleva, pro posun času zpět
 - doprava, pro posun času vpřed.
 - Stiskněte nastavovací prvek **(3)**. Na displeji se objeví blikající den týdne nápisem „**Den**“.
 - Nastavení dne týdne proveďte stejně jako u nastavení času.
- ☞ Nastavení času a dne je automaticky uloženo. Nové hodnoty tedy nemusíte znovu potvrzovat.

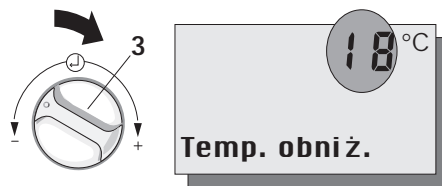
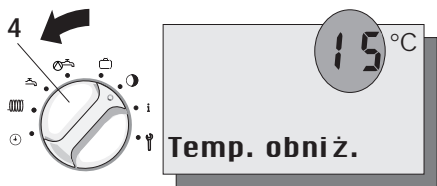

VRC-VC2_034/0

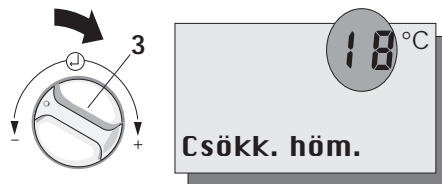
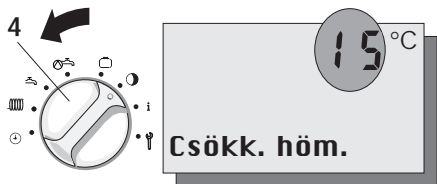

VRC-VC2_034/0

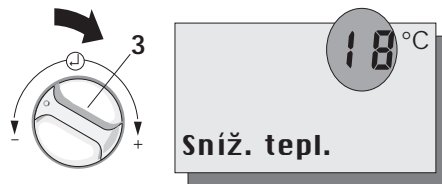
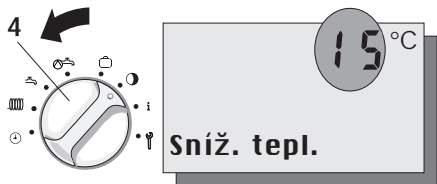

VRC-VC2_034/0

4.4 Nastawianie temperatury obniżonej

- Otworzyć pokrywę (5) regulatora.
 - Przekręcić przełącznik funkcji (4) w położenie określone symbolem . Na wyświetlaczu pojawi się migająca liczba „15” i komunikat „Temp. obniż.”
 - Teraz należy przekręcić pokrętkę (3)
 - w lewo aby zmniejszyć wartość temperatury obniżenia,
 - prawo aby zwiększyć wartość temperatury obniżenia.
- ☞ Nastawiona nowa wartość zostaje automatycznie wprowadzona do pamięci. W związku z tym wykonujący nastawianie nie musi już jej potwierdzać.
- ☞ Temperaturą obniżoną można nastawić w zakresie od 5 °C do 20 °C.

4.4 Csökkentett hőmérséklet beállítás

- Hajtsa fel a készülék fedelét (5).
- A (4) funkciókapcsolót állítsa a  szimbólumra. A kijelzőn megjelenik a villogó 15 szám és a felirat: **„Absenktemp” (csökkentett hőmérséklet).**
- Ekkor a beállító (3) balra forgatásával csökkenthetjük, jobbra forgatásával növelhetjük a csökkentési hőmérsékletet.
 - ☞ Az értéket a rendszer automatikusan elemli. Ezért az új érték nyugtázása már nem szükséges.
 - ☞ A csökkentett hőmérséklet 0 °C-ra, és 5 °C-tól 20 °C-ig terjedő tartományban módosítható.

4.4 Nastavení snížené teploty

- Odklopte víko regulátoru (5).
 - Otočte spínač funkčních režimů (4) na symbol . Na displeji se objeví blikající 15 a nápis **„Sníž. tepl.”.**
 - Otáčejte nastavovací prvek (3)
 - doleva, pro snížení teploty
 - doprava, pro zvýšení teploty.
- ☞ Hodnota je uložena automaticky. Novou hodnotu tedy nemusíte potvrzovat.
- ☞ Sníženou teplotu lze nastavovat v rozsahu 5 °C až 20 °C.

Wskazanie Fűtési idő Příprava teplé vody	Czasy ogrzewania Melegvízkészítési idő Cirkulační čerpadlo	Czasy przygotowywania ciepłej wody Cirkulációs szivattyú idő Noctni teplota	Czasy cyrkulacji Éjszakai hőmérsékletUkazatel	Temperatura nocnaKijelzés Topný režim
Ogólnie Általában Obecně				15°C
Po - Pt Hétfő-Péntek Po až Pá	06:00 - 22:00	06:00 - 22:00	06:00 - 22:00	
So Szombat Sa	07:30 - 23:30	07:30 - 23:30	07:30 - 23:30	
So Vasárnap Ne	07:30 - 22:00	07:30 - 22:00	07:30 - 22:00	

5 Nastawianie programów czasowych

Regulator przeznaczony jest do regulacji temperatury na zasilaniu obiegu grzewczego. Ponadto może on sterować przygotowaniem ciepłej wody oraz pracą pompy cyrkulacyjnej.

5.1 Nastawy fabryczne

Fabrycznie nastawiono programy czasowe dla poszczególnych obiegów. Nastawy fabryczne można odczytać z zamieszczonej obok tabeli.

Jeśli użytkownik jest zadowolony z nastaw fabrycznych, nie musi dokonywać żadnych zmian.

Uwaga!

W przypadku przeprowadzenia zmian w nastawach fabrycznych regulatora należy, nowe dane wpisać w zamieszczonej obok tabeli.

5 Időprogramok beállítása

A szabályozókészülék a fűtőkör időjárásfüggő előremenő fűtővíz-hőmérsékletének szabályozására alkalmas. Ezen túlmenően a készülék a melegvíz-készítést és a keringtető szivattyút is vezérelheti.

5.1 Gyári beállítások

A gyárilag az egyes körök számára hasznos időprogramokat állítanak be előre. Az itt megadott táblázat mutatja a gyári beállításokat.

Ha ezekkel meg van elégedve, nincs szüksége további beállítás elvégzésére.

Amennyiben egyik vagy másik beállítást meg kívánja változtatni, nézze meg a kezelési útmutató megfelelő fejezetében.

Hasznos tanács:

A beállítások módosítása esetén hasznos lehet az adatok beírása a mellékelt táblázat üres mezőibe.

5 Časové programy

Regulační přístroj je určen k regulaci teploty topného okruhu podle venkovních podmínek. Kromě toho může řídit přípravu teplé vody a cirkulační čerpadlo.

5.1 Nastavení z výroby

Z výroby jsou účelně nastaveny časové programy pro jednotlivé okruhy. Výrobní nastavení jsou zřejmá z vedlejší tabulky.

Jestliže jste s nastavením spokojeni, nepotřebujete provádět žádné další změny.

Chcete-li však změnit některé z nastavení, nalistujte odpovídající kapitolu návodu k obsluze.

Tip!

Při změnách nastavení je účelné údaje zaznamenat do volných políček vedlejší tabulky.

5:30 8:00

Pn-Pt

Przedział 1

11:30 13:45

Pn-Pt

Przedział 2

18:00 22:30

Pn-Pt

Przedział 3

VRC_VC_135/0

5:30 8:00

Mo-Fr

Idöablak 1

11:30 13:45

Mo-Fr

Idöablak 2

18:00 22:30

Mo-Fr

Idöablak 3

VRC_VC_135/0

5:30 8:00

Po-Pa

Čas. okno 1

11:30 13:45

Po-Pa

Čas. okno 2

18:00 22:30

Po-Pa

Čas. okno 3

VRC_VC_135/0

5.2 Przegląd programów czasowych

Dla obiegu grzewczego, jak i dla obiegu przygotowywania ciepłej wody użytkowej można zaprogramować do trzech okresów ogrzewania na każdy dzień, które są wyświetlane w tak zwanych „Przedziałach”, np.:

Przedział 1: ogrzewanie włączone: 5:30
ogrzewanie wyłączone: 8:00

Przedział 2: ogrzewanie włączone: 11:30
ogrzewanie wyłączone: 13:45

Przedział 3: ogrzewanie włączone: 18:00
ogrzewanie wyłączone: 22:30

Czasy ogrzewania można wprowadzać dla bloków:

- od poniedziałku do niedzieli (Pn - N),
- od poniedziałku do piątku (Pn - Pt),
- od soboty do niedzieli (So - N)

lub dla poszczególnych dni tygodnia (poniedziałek; Po, wtorek; Wt, środa; Śr, czwartek; Cz, piątek; Pt, sobota; So, niedziela; N).

Pompa cyrkulacyjna jest uruchamiana również w maksymalnie trzech okresach dziennie.

5.2 Időprogramok áttekintése

A fűtőkörre és a melegvíz-készítésre naponta akár három fűtési időt is programozhat, amelyek az úgynevezett ablakokban láthatók, pl.

1. ablak: fűtés be: 5:30
fűtés ki: 8:00

2. ablak: fűtés be: 11:30
fűtés ki: 13:45

3. ablak: fűtés be: 18:00
fűtés ki: 22:30

A fűtési időket a

hétfőtől vasárnapig (Mo-So)(Hé-Va)

hétfőtől péntekig (Mo-Fr)(Hé-Pé)

szombattól vasárnapig (Sa-So)(Szo-Va),

időközökre

vagy egyes napokra is megadhatjuk.

A használati melegvíz cirkulációs szivattyú vezérlése is naponta maximum három időablakban történik.

5.2 Přehled časových programů

Pro topný okruh, jakož i pro přípravu teplé vody můžete naprogramovat až tři časová okna pro každý den, např.

Časové okno 1: Topení zapnuto: 5:30
Topení vypnuto: 8:00

Časové okno 2: Topení zapnuto: 11:30
Topení vypnuto: 13:45

Časové okno 3: Topení zapnuto: 18:00
Topení vypnuto: 22:30

Topné časy můžete zadat pro bloky

pondělí až neděle (Po-Ne)

pondělí až pátek (Po-Pá)

sobota až neděle (So-Ne)

nebo pro jednotlivé dny (Po, Út, St, Čt, Pá, So, Ne).

Řízení cirkulačního čerpadla se provádí také max. třemi časovými okny denně.

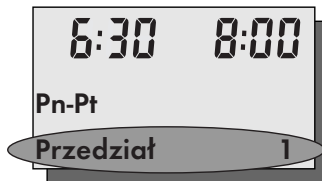
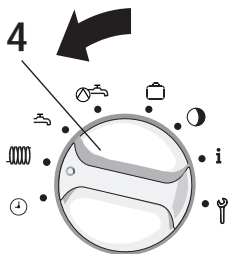

VRC-VC2_036/0

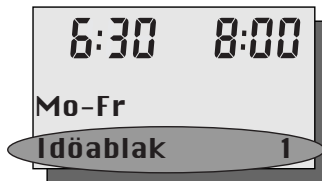
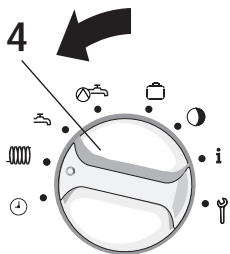

VRC-VC2_036/0

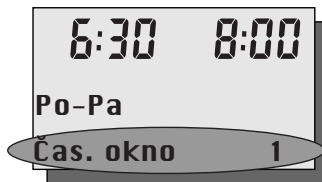
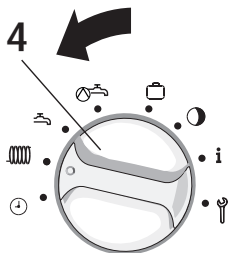

VRC-VC2_036/0

5.3 Nastawianie czasów ogrzewania

Sposób nastawiania czasów ogrzewania najłatwiej można wyjaśnić na odpowiednim przykładzie. Okazuje się, że programowanie to jest proste i szybkie.

Np. praca w trybie ogrzewania powinna się odbywać w następujących okresach czasu: od poniedziałku do piątku:

ogrzewanie włączone: 5:30
ogrzewanie wyłączone: 9:00
ogrzewanie włączone: 17:00
ogrzewanie wyłączone: 22:00

od soboty do niedzieli:

ogrzewanie włączone: 8:00
ogrzewanie wyłączone: 23:00

Należy postępować w następujący sposób:

- Otworzyć pokrywę **(5)** regulatora.
- przekręcić przelącznik **(4)** w Położenie określone symbolem .

Na wyświetlaczu pojawi się migający napis: „**Przedział 1**” z określonymi dniami tygodnia, np. poniedziałek do piątku.

5.3 Fűtési idők beállítása

A fűtési idők beállítása legjobban egy példával szemléltethető. Kövesse végig a példát (még tíz percig sem fog tartani), és meglátja, mennyire egyszerű ez a programozás.

A fűtés a következő időpontokban kapcsoljon be:

hétfőtől péntekig
fűtés be: 5:30
fűtés ki: 9:00
fűtés be: 17:00
fűtés ki: 22:00

szombattól vasárnapig:
fűtés be: 8:00
fűtés ki: 23:00

Az alábbiak szerint járjon el:

- Hajtsa fel a készülék fedelét **(5)**.
- A **(4)** kapcsolót forgassa a  szimbólumra.

A kijelzőn az „**1. ablak**” látható villogva az előre megadott napokkal együtt, pl. „hétfőtől péntekig”.

5.3 Nastavení topných časů

Nastavení topných časů se nejlépe vysvětluje na příkladu. Vyzkoušejte si jednou tento příklad (netrvá to ani deset minut) a uvidíte, jak je programování jednoduché. Topení se má zapnout v následujících časech:

Od pondělí do pátku:

Topení zapnout: 5:30
Topení vypnout: 9:00
Topení zapnout: 17:00
Topení vypnout: 22:00

Od soboty do neděle:

Topení zapnout: 8:00
Topení vypnout: 23:00

Postupujte prosím následovně:

- Odklopte víko přístroje **(5)**.
- Otočte spínač **(4)** na .

Na displeji se objeví blikající „**Čas. okno 1**” se zadanými dny týdne, např. pondělí až pátek.

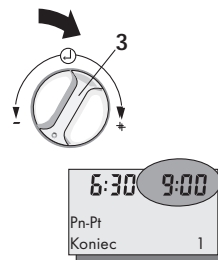
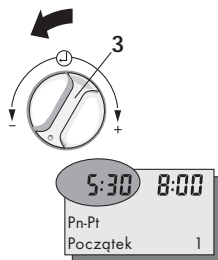

VRC-VC2_044/O

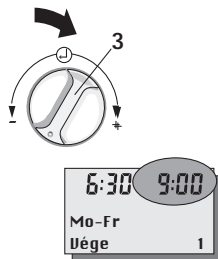
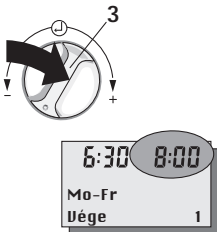
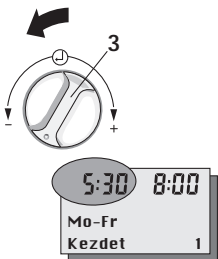
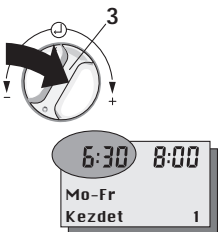

VRC-VC2_044/O

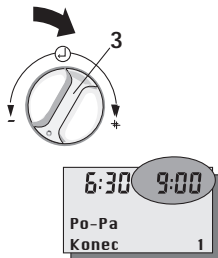
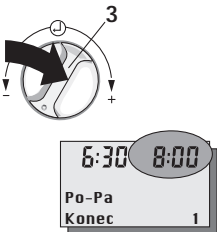
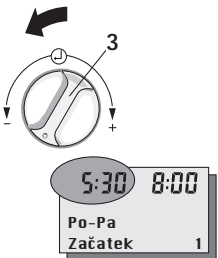

VRC-VC2_044/O

5.3 Nastawianie czasów ogrzewania (dalszy ciąg)

- Wcisnąć pokrętko **(3)**, aż zacznie migać czas zegarowy po lewej stronie. Na wyświetlaczu, w wierszu objaśnień, pojawia się napis „**Początek 1**”, który określa czas włączenia ogrzewania dla 1. przedziału czasowego.
- Przekręcić pokrętko **(3)** w lewo, aż na wyświetlaczu, u góry po lewej stronie, pojawi się wartość „**05:30**”.
- Na wyświetlaczu, w wierszu objaśnień, pojawia się napis „**Koniec 1**” który określa czas wyłączenia ogrzewania dla 1. przedziału czasowego.
- Przekręcić pokrętko **(3)** w lewo, aż na wyświetlaczu, u góry po lewej stronie, pojawi się „**09:00**”.

☞ Nastawione wartości zostają automatycznie wprowadzone do pamięci. W związku z tym wykonujący nastawianie nie musi już potwierdzać nowych danych.

W ten sposób zaprogramowano już pierwszy przedział czasowy.

5.3 Fűtési idők beállítása (folytatás)

- Nyomja meg a **(3)** beállítót, amíg a bal oldali idő el nem kezd villogni. A kijelző szövegsorában az „**1. kezdet**” látható, azaz most rögzíti az 1. kapcsolóablak bekapcsolási időpontját.
- Forgassa a **(3)** beállítót balra, amíg a kijelzőn balra fenn „**05:30**” lesz látható.
- Nyomja meg a **(3)** beállítót, amíg a jobb oldali idő el nem kezd villogni. A kijelző szövegsorában az „**1. vége**” látható, azaz most rögzíti az 1. kapcsolóablak kikapcsolási időpontját.
- Forgassa a **(3)** beállítót jobbra, amíg a kijelzőn jobbra fenn „**09:00**” lesz látható.

☞ Az értékeket a rendszer automatikusan elmenti. Az új adatok nyugtázása ezért már nem szükséges.

Ezzel az első időablakot már be is programozta.

5.3 Nastavení topných časů (pokračování)

- Držte nastavovací prvek **(3)** stisknutý tak dlouho, dokud nezačne blikat čas vlevo. Na displeji se objeví nápis „**Začátek 1**”, tzn. že určujete čas zapnutí topení pro první časové okno.
- Točte nastavovacím prvkem **(3)** doleva, až se na displeji objeví vlevo nahoře „**05:30**”.
- Držte nastavovací prvek **(3)** stisknutý tak dlouho, dokud nezačne blikat čas vpravo. Na displeji s objeví nápis „**Konec 1**”, tzn. že určujete čas vypnutí topení pro první časové okno.
- Točte nastavovacím prvkem **(3)** doprava, až se na displeji objeví vpravo nahoře „**09:00**”.

☞ Hodnoty se ukládají automaticky. Nová zadání tedy nemusíte potvrdzovat.

Naprogramovali jste tak první časové okno.

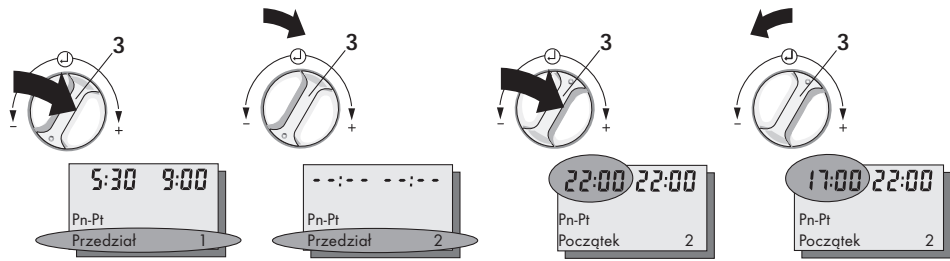

VRC-VC2_045/0

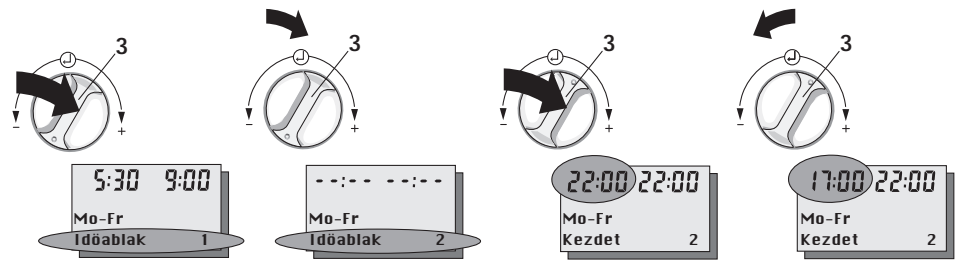

VRC-VC2_045/0

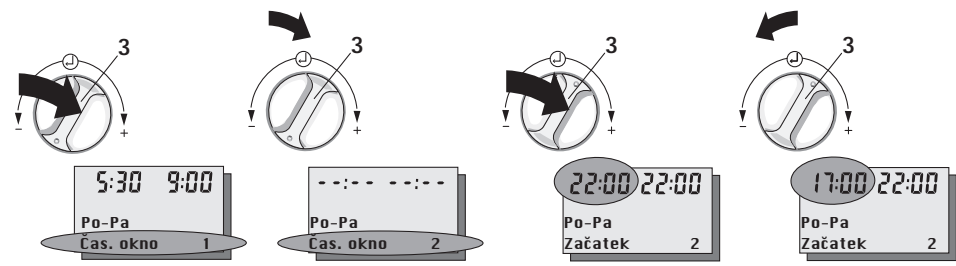

VRC-VC2_045/0

5.3 Nastawianie czasów ogrzewania (dalszy ciąg)

Teraz należy zaprogramować drugi przedział czasowy:

- Wcisnąć pokrętko **(3)**, aż na wyświetlaczu zacznie migać napis „**Przedział 1**”.
- przekręcić pokrętko **(3)** w prawo (do przodu), aż na wyświetlaczu pojawi się napis „**Przedział 2**”.

Na wyświetlaczu pojawiają się ciągi znaków „-:-”, jeśli czasy punktu włączenia i wyłączenia są identyczne. W przeciwnym razie na wyświetlaczu pojawiają nastawione wartości czasów zegarowych.

- Wcisnąć pokrętko **(3)**, aż zacznie migać czas zegarowy po lewej stronie. Teraz na wyświetlaczu pojawiają się zawsze wartości czasów (również wtedy, jeśli czasy punktu włączenia i wyłączenia są identyczne). Na wyświetlaczu, w wierszu objaśnień, pojawia się napis „**Początek 2**” który określa czas włączenia ogrzewania dla 2. przedziału czasowego.
- Nastawić czasy zegarowe dla przedziału czasowego 2 dokładnie w taki sam sposób, jak to opisano dla przedziału czasowego 1.

5.3 Fűtési idők beállítása (folytatás)

Most következnek a második időablak programozása:

- Nyomja meg a **(3)** beállítót, amíg az „**1. ablak**” el nem kezd villogni a kijelzőn.
- Forgassa a **(3)** beállítót jobbra (előre), amíg a „**2. ablak**” sor jelenik meg a kijelzőn. A kijelzőn „-:-” látható, ha a be- és a kikapcsolási időpont megegyezik. Egyéb esetben a kijelző a beállított időpontokat mutatja.
- Nyomja meg a **(3)** beállítót, amíg a bal oldali idő el nem kezd villogni. Ilyenkor mindig megjelennek az idők a kijelzőn (akkor is, ha a be- és a kikapcsolási időpont megegyezik). A kijelző szövegsorában a „**2. kezdet**” látható, azaz most rögzíti a 2. kapcsolóablak bekapcsolási időpontját.
- A 2. ablak időpontjait ugyanúgy rögzítse, mint ahogyan azt az 1. ablaknál leírtuk.

5.3 Nastavení topných časů (pokračování)

Nyní má být naprogramováno druhé časové okno:

- Držte nastavovací prvek **(3)** stisknutý, až se na displeji objeví blikající řádek „**Čas. okno 1**”.
 - Otáčejte nastavovacím prvkem **(3)** doprava, až se na displeji objeví řádek „**Čas. okno 2**”.
- Na displeji se zobrazí „-:-”, jestliže je čas zapnutí a vypnutí shodný. Jinak se na displeji objeví nastavené časy.
- Držte nastavovací prvek **(3)** stisknutý tak dlouho, dokud nezačne blikat čas vlevo. Časy se nyní objevují na displeji (také když jsou časy zapnutí a vypnutí shodné). Na displeji se objeví řádek „**Začátek 2**”, tzn. že určujete čas zapnutí topení pro druhé časové okno 2.
 - Hodnoty pro časové okno 2 nastavte stejně jak je popsáno pro časové okno 1.



5:30 9:00
Pn-Pt
Przedział 1

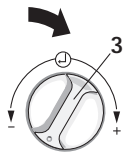

5:30 9:00
Pn-Pt
Dzień tyg. 1

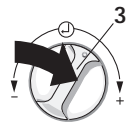

---:-- --:--
So-N
Dzień tyg. 1



7:30 22:00
So-N
Początek 1

VRC-VC2_046/0

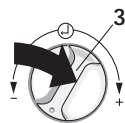

5:30 9:00
Mo-Fr
Idźobiak 1

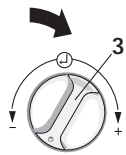

5:30 9:00
Mo-Fr
Nap 1

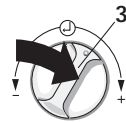

---:-- --:--
Sa-So
Nap 1



7:30 22:00
Sa-So
Kształt 1

VRC-VC2_046/0

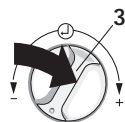

5:30 9:00
Po-Pa
Cas. okno 1

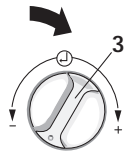

5:30 9:00
Po-Pa
Den 1

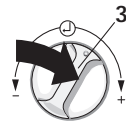

---:-- --:--
So-Ne
Den 1



7:30 22:00
So-Ne
Začatek 1

VRC-VC2_046/0

5.3 Nastawianie czasów ogrzewania (dalszy ciąg)

Teraz brakuje już tylko czasów żądanych podczas weekendu.

- Wcisnąć pokrętko (3), aż na wyświetlaczu zacznie migać napis „Przedział 2”.
- Przekręcić pokrętko (3) w lewo, aż na wyświetlaczu pojawi się napis „Przedział 1”.
- Wcisnąć pokrętko (3), aż na wyświetlaczu zaczną migać dni tygodnia „Po-Pt”. Na wyświetlaczu, w wierszu objaśnień, pojawia się napis „Dzień tyg. 1”.
- Przekręcić pokrętko (3) w prawo, aż na wyświetlaczu zaczną migać dni tygodnia „So-N”.
- Wcisnąć pokrętko (3), aż zacznie migać czas zegarowy po lewej stronie. Na wyświetlaczu, w wierszu objaśnień, pojawia się napis „Początek 1”, który określa czas włączenia ogrzewania w 1. przedziale czasowym, obowiązującym podczas weekendu.
- Nastawić czasy ogrzewania w taki sam sposób, jak to opisano dla pierwszego przedziału czasowego, dla bloku od poniedziałku do piątku.

W ten sposób całkowicie przeprowadzono proces programowania dla podanego przykładu i użytkownik posiada już umiejętność dostosowania cykli ogrzewania do własnych wymagań.

5.3 Fűtési időök beállítása (folytatás)

Most már csak a hétfévi időök hiányoznak.

- Nyomja meg a (3) beállítót, amíg az „2. ablak” el nem kezd villogni a kijelzőn.
- Forgassa a (3) beállítót balra, amíg a „1. ablak” sor jelenik meg a kijelzőn.
- Nyomja meg a (3) beállítót, amíg a hét napjai: „Mo-Fr” (hétfő-péntek) el nem kezd villogni a kijelzőn. A kijelző szövegsorában a „1. heti nap” látható.
- Forgassa el a (3) beállítót jobbra, amíg a hét napjai: „Sa-So” (szombat-vasárnap) el nem kezd villogni a kijelzőn.
- Nyomja meg a (3) beállítót, amíg a bal oldali idő el nem kezd villogni. A kijelző szövegsorában az „1. kezdet” látható, azaz most rögzíti az 1. kapcsolóablak hétfévi bekapcsolási időpontját.
- Ugyanúgy állítsa be a fűtési időket, ahogyan azt az első ablakra hétfő-péntek (Mo-Fr) vonatkozásában leírtuk.

Ezzel a példában teljesen elvégeztük a programozását, és most a fűtési ciklusokat saját igényeinkhez igazíthatjuk.

5.3 Nastavení topných časů (pokračování)

Nyní chybí už jen časy pro víkend:

- Držte nastavovací prvek (3) stisknutý, až se na displeji objeví blikající řádek „Čas. okno 2”.
- Otáčejte nastavovacím prvkem (3) doleva, až se na displeji objeví řádek „Čas. okno 1”.
- Držte nastavovací prvek (3) tak dlouho, dokud na displeji nezačnou blikat dny „Po-Pá”. Na displeji se objeví řádek „Den”.
- Otáčejte nastavovacím prvkem (3) doprava, dokud na displeji nezačnou blikat dny „So-Ne”.
- Držte nastavovací prvek (3) stisknutý tak dlouho, dokud nezačne blikat čas vlevo. Na displeji se objeví řádek „Začátek 1”, tzn. že určujete čas zapnutí topení pro spínací časové okno 1 pro víkend.
- Topné časy nastavte jak je popsáno pro první okno pro Po-Pá.

Tímto je ukončeno celé programování příkladu a nyní můžete topné cykly přizpůsobit Vaším individuálním potřebám.

5.4 Nastawianie czasów przygotowywania ciepłej wody

Przy wykorzystaniu opisywanego regulatora można zaprogramować do trzech okresów czasu przygotowywania ciepłej wody w ciągu doby. **Przełącznik 4, umieszczony pod pokrywą regulatora, musi być nastawiony na symbol ☞.**

Programowane czasy wyświetlane są w tak zwanych przedziałach (patrz strona 24).

Ponieważ to programowanie przeprowadza się w sposób analogiczny, jak programowanie czasów ogrzewania, to należy postępować w sposób opisany na stronach 24 do 31.

5.4 Melegvív-szolgáltatási idők beállítása

Szabályozókészülékével akár napi három melegvíz-szolgáltatási időt is programozhat. **A készülékfedél alatti 4 kapcsolónak a ☞ szimbólumon kell állnia.** A programozott idők az úgynevezett ablakokban jelennek meg (l. 24. oldalt).

Mivel a programozást a fűtési időekkel analóg módon kell elvégezni, kérjük, hogy a 24 – 31. oldalakon leírtak szerint folytassa munkáját.

5.4 Nastavení času přípravy teplé vody

Pomocí Vašeho regulátoru můžete denně programovat až tři časy pro přípravu teplé vody.

Spínač 4 pod víkem přístroje musí být nastaven na symbol ☞.

Naprogramované časy se zobrazují opět v časových oknech (viz strana 24).

Protože se programování provádí stejně jako u topných časů, pokračujte prosím tak, jak je popsáno na stranách 24 až 31.

5.5 Nastawianie czasów cyrkulacji

Jako wyposażenie dodatkowe do kotła grzewczego można zastosować pompę cyrkulacyjną. Niektóre kotły wymagają zastosowania dodatkowego modułu do sterowania pracą pompy cyrkulacyjnej. Szczegółowe informacje zawarte są w instrukcji instalacji.

Do jej uruchomienia konieczna jest skrzynka podłączeniowa nr 306248 firmy Vaillant. Jeśli dana instalacja wyposażona jest w przewód cyrkulacyjny, to za pomocą opisywanego regulatora można zaprogramować do trzech okresów cyrkulacji c.w.u. na każdy dzień.

Przełącznik 4, umieszczony pod pokrywą regulatora, musi być nastawiony na symbol .

Programowane czasy wyświetlane są w tak zwanych przedziałach.

Ponieważ to programowanie przeprowadza się w sposób analogiczny, jak programowanie czasów ogrzewania, to należy postępować w sposób opisany na stronach 24 do 31.

5.5 Keringtetési idők beállítás

A készülékhez kereskedelmi forgalomban kapható cirkulációs szivattyú csatlakoztatható. Néhány készüléktípus esetén a cirkulációs szivattyú vezérlésére külön tartozékként rendelhető kiegészítő egység szükséges (lásd a fűtőkészülék szerelési útmutatóját).

A vezérléshez a Vaillant 306248 számú tartozék szükséges. Ha a melegvíz vezetéki rendszer cirkulációs vezetékkal rendelkezik, akkor szabályozó készülékével akár napi három keringtetési időt is programozhat. **A készülékfedél alatti 4 kapcsolónak a  szimbólumon kell állnia.** A programozott idők az úgynevezett ablakokban jelennek meg (l. 24. oldalt).

Mivel a programozást a fűtési időkkel analóg módon kell elvégezni, kérjük, hogy a 24 – 31. oldalakon leírtak szerint folytassa munkáját.

5.5 Nastavení času cirkulačního čerpadla

V případě instalace cirkulačního čerpadla v rozvodu užitkové vody lze toto čerpadlo rovněž časově regulovat pomocí regulátoru VRT 390. Pro připojení cirkulačního čerpadla je nutné vybavit některé závěsné kotle přídatným modulem – viz návod k instalaci závěsného kotle.

Pro řízení je potřebné použít dodatečné příslušenství Vaillant, obj. č. 306248. Pomocí regulačního přístroje lze naprogramovat až tři cirkulační časy denně. **Spínač 4 pod víkem přístroje musí být nastaven na symbol .** Naprogramované časy se zobrazují v časových oknech (viz strana 24).

Protože se programování provádí stejně jako u topných časů, pokračujte prosím tak, jak je popsáno na stranách 24 až 31.

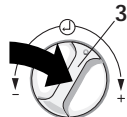
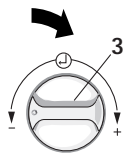

VRC-VC2_047/0

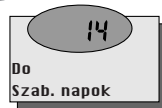
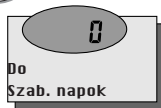
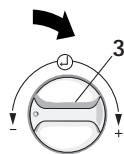
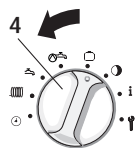

VRC-VC2_047/0

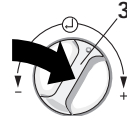
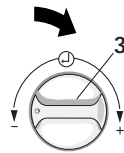

VRC-VC2_047/0

5.6 Uaktywnienie programu urlopowego

Opisywany regulator posiada program urlopowy, za pomocą którego można wyłączyć lub zredukować ogrzewanie, przygotowywanie ciepłej wody oraz cyrkulację podczas trwania okresu urlopowego użytkownika. Tę funkcję można uruchomić na 6 dni przed rozpoczęciem urlopu. Należy pamiętać, że program ten funkcjonuje tylko wtedy, gdy przelącznik trybu pracy (7, strona rozkładana) znajduje się w położeniu ☹.

- Otworzyć pokrywę (5) regulatora.
- Przekręcić przelącznik (4) w Położenie określone symbolem ☹.

Na wyświetlaczu pojawi się migający dzień tygodnia oraz napis „**Urlop start**”.

☞ Te dane wprowadzić najwcześniej 6 dni przed rozpoczęciem urlopu.

- Teraz należy przekręcić pokrętkę (3) w lewo lub w prawo, aby nastawić żądany dzień tygodnia, w którym rozpocznie funkcjonować program urlopowy.

- Wcisnąć pokrętkę (3).

Na wyświetlaczu pojawi się migająca liczba oraz napis „**Dni urlopowe**”.

☞ Można wprowadzić maksymalnie 99 dni urlopowych.

☞ Przekręcenie pokrętki na wartość zero powoduje zakończenie funkcjonowania programu urlopowego.

- Dokonać odpowiednich nastaw, przekręcając pokrętkę (3) w lewo lub w prawo.

☞ Dzień rozpoczęcia urlopu oraz ilość dni urlopowych zostają automatycznie wprowadzone do pamięci. W związku z tym wykonujący nastawianie nie musi już potwierdzać ich nowych wartości.

5.6 Szabadság-program indítása

Készüléke olyan szabadság-programot kínál, amellyel a fűtés, a melegvíz és a keringtetés szabadsága idejére lekapcsolható illetve csökkenthető. Ez a funkció szabadságának kezdete előtt hat nappal indítható. Kérjük, ne feledje, hogy a szabadság-program csak akkor aktiválható, ha az üzemmód-kapcsoló (7, kihajtható oldal) a ☹ állásban van.

- Hajtsa fel a készülék fedelét (5).

- A (4) kapcsolót forgassa a ☹ szimbólumra.

A kijelzőn megjelenik a villogó heti nap és a felirat: „**Urlob Start**” (szabadság kezdete).

☞ Ez a szabadság megkezdése előtt legkorábban hat nappal adható be.

- Ekkor a beállítót (ES, 3) balra vagy jobbra forgatásával beállíthatjuk a szabadság-program kezdetét jelző napot.

- Nyomjuk meg a (3) beállítót.

A kijelzőn villogó szám és a felirat: „**Urlobstage**” (szabadság napjai) jelenik meg.

☞ Maximum 99 napnyi szabadság adható meg.

☞ A nullára forgatással ki lehet lépni a szabadság-programból.

- A beállítást a (3) beállító balra vagy jobbra forgatásával végezzük el.

☞ A szabadság kezdetét és hosszát a rendszer automatikusan elmenti. Az új adatok nyugtázása ezért már nem szükséges.

5.6 Aktivace prázdninového programu

Váš regulátor obsahuje prázdninový program, pomocí kterého můžete topení, teplou vodu a cirkulaci po dobu Vaší dovolené vypnout nebo snížit. Tuto funkci je možné odstartovat 6 dnů před počátkem dovolené. Nezapomeňte prosím, že prázdninový program je účinný jen tehdy, když je spínač druhu provozu (7, výklpná stránka) v poloze ☹.

- Odklopte víko přístroje (5).

- Otočte spínač (4) na symbol ☹.

Na displeji se objeví blikající den týdne a nápis „**Dovol. start**”.

☞ Toto můžete zadat nejdříve 6 dnů před začátkem dovolené.

- Otáčejte nastavovacím prvkem (3) doleva nebo doprava, abyste nastavili zvolený den týdne pro začátek prázdninového programu.

- Stiskněte nastavovací prvek (3).

Na displeji se objeví blikající číslo s nápisem „**Dovol. dny**”.

☞ Můžete zadat maximálně 99 dnů dovolené.

☞ Otočením na nulu se ukončí prázdninový program.

- Proveďte nastavení otáčením nastavovacího prvku (3) doleva nebo doprava.

☞ Start a počet dnů dovolené jsou uloženy automaticky.

Nové hodnoty tedy nemusíte potvrdovat.

Funkcje specjalne Különleges funkciók Zvláštní funkce	Minimalnie Minimum Minimum	Maksymalnie Maximum Maximum	Wielkość kroku Lépésköz Odstupňování	Nastawa fabryczna Gyári beállítás Výrobní nastavení
Regulacja dwustawna Kétpont-szabályozás Dvoupolohová regulace	0 = wyłączona 0 = ki 0 = vyp.	1 = załączona 1 = be 1 = zap.	- - -	1 = załączona 1 = be 1 = zap.
Dopasowanie działania regulatora Szabályozás/szakaszillesztés Regulační chování/přizpůsobení úseku	- 5	5	1	0
Korekta temperatury pokojowej (TP-korekta) Szobahőmérséklet korrekció Korekce teploty místnosti (RT)	- 3°C	3°C	0,1°C	0°C
Termiczna dezynfekcja (Dezynf. term.) Termikus fertőtlenítés Termická dezinfekce	0 = wyłączona 0 = ki 0 = vyp.	1 = załączona 1 = be 1 = zap.	- - -	0 = wyłączona 0 = ki 0 = vyp.

Tab. 6.1: Sonderfunktionen

6 Funkcje specjalne

Regulator posiada kilka wbudowanych specjalnych funkcji, które umożliwiają dodatkową regulację instalacji grzewczej. Funkcje te, ich zakresy nastaw oraz wartości nastaw fabrycznych można odczytać z zamieszczonej obok tabeli.

Dopasowanie przeprowadził już instalator regulatora podczas jego pierwszego uruchomienia. W normalnej sytuacji nie ma potrzeby dokonywania żadnych zmian. Ponieważ te nastawienia posiadają wpływ na sposób pracy instalacji oraz na jej efektywność, powinien je wykonywać kompetentny fachowiec.

- Otworzyć pokrywę **(5)** regulatora.
- Przekręcić przelącznik **(4)** w położenie określone symbolem .

Na wyświetlaczu pojawi się międzynarodowy symbol kraju (np. „PL”) i odpowiadający mu napis, np. „język”.

- Wciskać pokrętko **(3)** tyle razy, aż na wyświetlaczu zostanie wyświetlona żądana funkcja specjalna. Jej aktualnie nastawiona wartość miga.
- Teraz należy przekręcić pokrętko **(3)** w prawo, aby zwiększyć nastawianą wartość, lub w lewo, aby ją zmniejszyć.

☞ Wykonana nastawa zostaje automatycznie wprowadzona do pamięci. W związku z tym przeprowadzający nastawianie nie musi już potwierdzać jej nowej wartości.

6 Különleges funkciók

A szabályozókészülék különleges funkciók egész sorát kínálja ahhoz, hogy a szabályozót a fűtőberendezéshez illeszthessük. A funkciókat, beállítási tartományokat és gyári beállításokat a mellékelt táblázat mutatja. Az említett illesztést a szerelő már elvégezte az első üzembe helyezésnél. Ennek módosítása általában nem szükséges.

Mivel a beállítások befolyásolják a berendezés működési módját és gazdaságosságát, ezért azokat lehetőleg szerint csak szakember módosítsa.

- Hajtsa fel a készülék fedelét **(5)**.
- A **(4)** kapcsolót állítsa a  szimbólumra. A kijelzőn feltűnik ország felismerés és a "nyelv" kijelzés a mindenkori ország nyelven.
- Annyiszor nyomja meg a **(3)** beállítót, amíg a kijelzőn a kívánt különleges funkció meg nem jelenik. A beállított érték villog.
- Ekkor a beállító **(3)** balra forgatásával csökkenthetjük, jobbra forgatásával növelhetjük az értéket.

☞ A beállítást a rendszer automatikusan elmenti. Ezért annak nyugtázása már nem szükséges.

6. Zvláštní funkce

Regulační přístroj má řadu zvláštních funkcí, které umožňují přizpůsobení regulátoru topnému systému. Funkce, rozsahy nastavení a výrobní nastavení jsou uvedeny ve vedlejší tabulce.

Toto přizpůsobení provedl Váš servisní technik při prvním uvedení do provozu. V normálním případě není nutná žádná další změna. Protože tato nastavení mohou ovlivnit způsob provozu a hospodárnost Vašeho systému, měly by být prováděny jenom odborníkem.

- Odklopte víko přístroje **(5)**.
 - Otočte spínač **(4)** na symbol .
- Na displayi se objeví příslušné mezinárodní označení země.
- Stiskněte nastavovací prvek **(3)** tolikrát, dokud se na displeji neobjeví zvolená zvláštní funkce. Nastavená hodnota bliká.
 - Otáčejte nyní nastavovacím prvkem **(3)** doprava pro zvýšení hodnoty nebo doleva pro snížení hodnoty

☞ Nastavení je automaticky uloženo. Nemusíte jej tedy už potvrzovat.

Regulacja dwustawna

W razie potrzeby można regulator przestawić z regulacji dwustawnej na regulację ciągłą.

Dopasowanie działania regulatora

Za pomocą tej funkcji można dopasować działanie regulatora do charakterystyki instalacji grzewczej (np. duża objętość instalacji grzewczej, duża moc urządzenia grzewczego itd.)

Na przykład, w przypadku problemu przewymiarowanej instalacji grzewczej można poprawić zachowanie się regulatora przez zmniejszenie wartości.

Korekta temperatury pokojowej

(TP-korekta)

Za pomocą tej funkcji można skorygować pomiar temperatury pokojowej

Termiczna dezynfekcja (Dezynf. term.)

Ta funkcja nie jest zapewniona przez wszystkie urządzenia grzewcze, należy sprawdzić w odpowiednich instrukcjach obsługi lub instrukcjach instalacji.

Dezynfekcja termiczna trwa ok. 2 godziny, w tym czasie nie jest możliwa praca kotła na centralne ogrzewanie.

☞ Gdy włączona jest termiczna dezynfekcja, to w środę następuje automatyczne przesunięcie 1 okna ładowania zasobnika o jedną godzinę do przodu.

Kétpont-szabályozás

Szükség esetén a szabályozó átállítható folyamatos szabályozásra.

Szabályozás/szakaszillesztés

Ezzel a funkcióval a szabályozó működése a fűtőberendezés jellemzőihez (pl. a fűtőberendezésben adott térfogathoz, annak teljesítményéhez stb.) igazítható. Így például egy túlméretezett berendezésnél mutakozó probléma esetén az érték csökkentésével javítható a szabályozás hatása.

Szobahőmérséklet korrekció

A szabályozókészülék szobahőmérséklet-szabályozóként való alkalmazásakor ezzel a funkcióval a szobahőmérséklet-érzékelőre ható kedvezőtlen hatások kiegyenlíthetők.

„Karbantartás”

A fűtőkészülék karbantartását el kell végeztetni, amennyiben a karbantartás-jelző megjelenik. A fűtőkészüléken beállított üzemidő letelte után a fűtőkészülék egy karbantartás-jellet küld a szabályozónak. A karbantartás-jelző a fűtőkészülék hatására lép működésbe. Ezt a funkciót nem minden készülék támogatja, kérjük olvassa el a fűtőkészüléke kezelési ill. szerelési utasítását is.

A termikus kb. 2 óra hosszat tart, ebben az időszakban fűtés nem lehetséges.

☞ Ha a hőfőtlenítés aktiválva van, akkor a tárolótöltés 1. időablaka szerdánként egy órával előbb kezdődik meg.

Dvoupolohová regulace

V případě potřeby může být regulátor přestaven z dvoupolohové regulace na regulaci plynulou.

Regulační chování/přizpůsobení úseku

Tato funkce dokáže přizpůsobit chování regulátoru charakteristice topného systému (např. velkým objem topného systému, výkonu přístroje atd.).

Například je možné při potížích s předimenzovaným systémem snížením hodnoty zlepšit regulační chování.

Korekce teploty místnosti

Při použití regulačního přístroje jako regulátoru teploty místnosti mohou být touto funkcí vyrovnány nepříznivé vlivy na prostorové čidlo teploty místnosti.

Termická dezinfekce

Jeli tato funkce nastavena na „zap.“, je každou středu spuštěna v prvním časovém oknu pro ohřev zásobníku termická dezinfekce. Závěsný kotel se spustí pro tuto funkci. Dokud kotel udržuje termickou dezinfekci na „zap.“, je regulátorem zapnuto cirkulační čerpadlo. Jestliže je nastavena funkce dovolené, je termická dezinfekce vypnuta. Termická dezinfekce zásobníku trvá cca. 2 hodiny. Během této doby není možný topný provoz.

☞ Jestliže je aktivována tepelná dezinfekce, je 1. okno pro ohřátí zásobníku ve středu automaticky předsunuto o jednu hodinu.

7 Wyświetlanie informacji

Regulator wyświetla informacje, co umożliwi uwidocznienie różnych ważnych wartości przy nastawianiu instalacji grzewczej.

Znaczenie wskazywanych wartości podane jest w tabeli obok.

Aby wywołać wskazanie należy:

- Podnieść pokrywę (5) regulatora
- Przelącznik (4) przestawić do położenia oznaczonego symbolem **i**.

Na wyświetlaczu pojawia się napis „**Sp.Temperat**” i wartość w °C.

Można teraz odczytać aktualną temperaturę zasobnika, przy tym może wystąpić zwłoka spowodowana przekazywaniem danych.

7 Információs kijelző

A szabályozókészülék információs kijelzőt tartalmaz, amely lehetővé teszi a fűtőberendezés különféle fontos értékeinek ill. beállításainak a kijelzését.

A mellékelt táblázat az egyes értékek jelentését mutatja.

A kijelzés aktiválásához az alábbiak szerint járjon el:

- Hajtsa fel a készülék fedelét (5).
- Forgassa el a (4) kapcsolót a **i** szimbólumra.

A kijelzőn a „**Sp. Temperat.**” („**Tároló hőmérséklet**”) és egy érték jelenik meg °C-ban. Leolvasható az éppen érvényes tároló hőmérséklet, bár eközben az adatátvitel miatt késleltetés léphet fel.

7 Informační ukazatel

Regulační přístroj je vybaven informačním ukazatelem. Ten umožňuje, abyste si nechali zobrazit různé důležité hodnoty popř. nastavení topného systému.

Význam zobrazovaných hodnot najdete ve vedlejší tabulce.

Pro zobrazení ukazatele postupujte následovně:

- odklopte víko přístroje (5).
- otočte spínač (4) na symbol **i**.

Na displeji se objeví nápis „**teplota zásobníku**” a hodnota ve °C. Můžete odečíst aktuální teplotu zásobníku, přičemž přenos dat může způsobit zpoždění.

8 Komunikaty usterek

W przypadku wystąpienia zakłóceń na wyświetlaczu regulatora mogą pojawiać się następujące komunikaty usterek:

„Usterka“:

W pracy kotła grzewczego wystąpiło zakłócenie.

„Brak połączenia“:

Wystąpiło zakłócenie w przesyłaniu danych od regulatora do kotła grzewczego.

Należy sprawdzić w instrukcji kotła grzewczego, czy użytkownik jest w stanie sam usunąć usterkę.

W każdym innym przypadku należy wezwać serwis.

„Konserwacja“

Gdy wyświetli się „Konserwacja“, oznacza to, że kocioł powinien być poddany przeglądowi serwisowemu. Po uprzednio ustalonym okresie godzin pracy kotła pokazuje się komunikat „Konserwacja“. Sygnał jest aktywowany przez kocioł. Ta funkcja nie występuje we wszystkich kotłach, należy sprawdzić w odpowiednich instrukcjach instalacyjnych.

8 Hibaüzenetek

Hiba esetén a készülék kijelzőjén az alábbi hibaüzenetek jelenhetnek meg:

„Störung“ (hiba):

A fűtőberendezés meghibásodott.

„Verbindung“ (kapcsolat):

A szabályozó és a fűtőkészülék közötti adatátvitel meghibásodott.

A fűtőberendezés kezelési útmutatójában ellenőrizze, hogy meg tudja-e szüntetni saját maga ezt a hibát.

Ha nem, hívja ki a szerelőt.

„Karbantartás“

A fűtőkészülék karbantartását el kell végezteni, amennyiben a karbantartás-jelző megjelenik.

A fűtőkészüléken beállított üzemidő letelte után a fűtőkészülék egy karbantartás-jellet küld a szabályozónak. A karbantartás-jelző a fűtőkészülék hatására lép működésbe. Ezt a funkciót nem minden készülék támogatja, kérjük olvassa el a fűtőkészüléke kezelési ill. szerelési utasítását is.

8 Chybová hlášení

Na displeji se mohou v případě poruchy objevit následující chybová hlášení:

„Porucha“:

Závěsný kotel se nachází v poruchovém stavu.

„Není spojení“:

Přenos dat z regulátoru do topného kotle je přerušen.

Přezkoušejte podle návodu k obsluze závěsného kotle, zda můžete tuto chybu odstranit. Ve všech ostatních případech zavolejte servisního technika.

„Pravidelná prohlídka“

Na displayi se objeví toto hlášení v případě provedení pravidelné servisní prohlídky kotle. Po určitém počtu provozních hodin vysílá kotel regulaci příslušný signál. Tato funkce není podporována u všech typů závěsných kotlů. Přečtěte si rovněž příslušné návody k obsluze, popř. k instalaci.

9 Przesyłanie danych

W zależności od lokalnych uwarunkowań aktualizacja wszystkich danych (temperatura zewnętrzna, status kotła, itd.) może potrwać aż do 15 minut.

10 Sterowanie zdalne poprzez telefon

Pracę instalacji grzewczej można sterować zdalnie poprzez złącze komunikacyjne (wyposażenie dodatkowe). Sterowaniu podlegają między innymi tryb pracy oraz wartość zadana temperatury pokojowej (należy przestrzegać instrukcji instalacji wyposażenia dodatkowego).

W przypadku sterowania zdalnego na wyświetlaczu pojawia się symbol , nastawiona wartość zadana temperatury pokojowej oraz zdalnie sterowany tryb pracy. Po uruchomieniu przelącznika trybu pracy lub wybieraka temperatury dziennej następuje zakończenie procesu zdalnego sterowania.

11 Ustawienia fabryczne

W celu powrócenia do nastaw fabrycznych należy nacisnąć przycisk „party” **(2)** jednocześnie z pokrętkiem **(3)** – widoczne na tylnej okładce instrukcji, strona 41. Na wyświetlaczu pojawi się napis „Ust. fabr.”. Należy tak długo przytrzymać wciśnięte oba przyciski, aż napis zacznie migać.

9 Adatátvitel

A helyi adottságok függvényében akár 15 percig is eltarthat, amíg a rendszer az összes adatot (külső hőmérséklet, készülékstátusz stb.) aktualizálja.

10 Telefonos távvezérlés

A fűtőberendezés a tartozékként szállított távközlési csatoló útján telefon keresztül távvezérelhető. Vezérelhető többek között az üzemmód és a kívánt szobahőmérséklet (erről bővebbet a tartozék kezelési útmutatójában talál).

Távvezérlésnél a kijelzőn a  szimbólum, a beállított kívánt szobahőmérséklet és a távvezérelt üzemmód látható.

Az üzemmód-kapcsoló vagy a nappali hőmérsékletválasztó működtetésével a távvezérlés befejeződik.

11 Gyári beállítások

Amennyiben vissza kívánja állítani a szabályozókészülék gyári beállításait, úgy nyomja meg a Party-gombot **(2)** és a beállító-gombot **(3)** egyszerre (hátsó fedőlap 58.oldal), a kijelzőn a „gyári beállítás” szöveg villog.

Tartsa mindkét gombot mindaddig lenyomva, míg a szöveg abbahagyja a villogást és csak azután állítódnak vissza az adatok.

9 Přenos dat

Podle místních podmínek může trvat až 15 minut, než jsou veškerá data (venkovní teplota, stav kotle atd.) aktualizována.

10 Dálkové telefonní ovládání

Dálkové telefonní ovládání Topný systém je možno dálkově ovládat za pomoci komunikačního rozhraní (příslušenství). Řízen je mimo jiné druh provozu a požadovaná teplota místnosti (dodržujte návod na instalaci příslušenství).

Při dálkovém ovládání se na displeji objeví symbol , nastavená požadovaná teplota místnosti a dálkově ovládaný druh provozu. Stiskem tlačítka druhu provozu nebo voliče denní teploty se dálkové ovládání ukončí.

11 Výrobní nastavení

Chcete-li regulační přístroj nastavit zpět na výrobní nastavení, stiskněte současně tlačítka pro party **(2)** a nastavovací prvek **(3)** (zadní skládací stránka 58), na displeji bliká nápis „Výrobní nastavení”. Držte obě tlačítka tak dlouho, dokud nápis nepřestane blikat, teprve poté jsou data nastavena na původní hodnotu.

PL

12 Gwarancja

Właścicielowi regulatora firma Vaillant udziela gwarancji fabrycznej na warunkach wyszczególnionych w Karcie Gwarancyjnej.

HU

12 Gyári garancia

A készülékre, a jótállási jegyben megjelölt feltételek szerint, gyári garanciát biztosítunk. Gyári garanciát csak akkor vállalunk, ha a készülék üzembe helyezését feljogosított szakember végezte.

A garanciaigény megszűnik, ha a készüléken nem feljogosított szerviz végzett munkát, vagy nem eredeti Vaillant alkatrészeket építettek be.

CZ

12 Záruční lhůta

Výrobce poskytuje na kotel a regulátor záruku ve lhůtě a za podmínek, které jsou uvedeny v záručním listě. Záruční list je nedílnou součástí dodávky regulátoru a jeho platnost je podmíněna úplným vyplněním všech údajů.

Instrukcja montażu

	Strona
1 Uwagi ogólne	44
2 Montaż regulatora	45
2.1 Montaż naścienny	45
2.2 Podłączenie elektryczne	48
3 Pierwsze uruchomienie	50
Dane techniczne	51
Elementy obsługi i funkcje	55

Szerelési útmutató

	oldal
1 Bevezetés	44
2 A szabályozókészülék szerelése .45	.45
2.1 Fali szerelés	45
2.2 Elektromos csatlakoztatás	48
3 Első üzembehelyezés	50
Műszaki adatok	52
Kezelőelemek és funkciók	55

Montážní návod

	Strana
1 Obecně	44
2 Montáž regulátoru	45
2.1 Montáž na stěnu	45
2.2 Elektrické připojení	48
3 První uvedení do provozu	50
Technické údaje	53
Ovládací prvky a funkce	55

PL

1 Uwagi ogólne



Montaż, podłączenie elektryczne i nastawienie regulatora, jak również jego pierwsze uruchomienie może przeprowadzać tylko kompetentny, autoryzowany zakład rzemieślniczy!

Oznaczenie CE

Oznaczeniem CE dokumentuje się, że regulatory

VRT 390 w połączeniu z kotłami grzewczymi firmy Vaillant spełniają podstawowe wymagania dyrektywy dotyczącej elektromagnetycznej zgodności (dyrektywa 89/336/EWG).

HU

1 Bevezetés



A szerelést, az elektromos csatlakoztatást, a készülék belső beállítását és az első üzembe helyezést csak képzett és arra jogosult szakember végezheti!

CE-jelzés

A CE-jelzés azt dokumentálja, hogy a **VRT 390** szabályozókészülékek Vaillant-fűtőberendezésekkel összekapcsolva teljesítik az elektromágneses kompatibilitásról szóló irányelv (a Tanács 89/336/EWG számú irányelve) alapvető követelményeit.

CZ

1 Obecně



Montáž, elektrické připojení, nastavení v přístroji jakož i první uvedení do provozu smí provádět pouze oprávněná odborná firma - smluvní servisní firma!

Značka CE

Značka CE dokládá, že regulační přístroje **VRT 390** ve spojení se závěsnými kotli Vaillant splňují základní požadavky směrnice o elektromagnetické kompatibilitě (směrnice 89/336/EU).

2 Montaż regulatora

2.1 Montaż naścienny

Najbardziej korzystnym miejscem zamontowania regulatora jest punkt znajdujący się na ścianie wewnętrznej, na wysokości około 1.5 m w głównym pomieszczeniu mieszkalnym. Tam regulator powinien być całkowicie spowodowanych meblami, zasłonami lub innymi przedmiotami. Miejsce usytuowania regulatora musi być tak dobrane, aby nie był on wystawiony na bezpośrednie oddziaływanie ani przeciągów powietrza od drzwi lub okien, ani też źródeł ciepła, takich jak grzejniki, ściany z przebiegającymi w nich przewodami kominowymi, telewizory lub promieniowanie słoneczne. Jeśli w regulatorze uaktywniono funkcję wpływu temperatury pokojowej, to w pokoju, w którym go umieszczono, wszystkie grzejniki muszą być całkowicie otwarte.

2 A szabályozókészülék szerelése

2.1 Fali szerelés

Szobahőmérséklet visszacsatolásnál (falra történő szerelés) az alábbiakat vegyük figyelembe:

Legkedvezőbb az elhelyezés a nappali szobában, az egyik belső falon, mintegy 1,5 m magasságban.

Ott ugyanis a szabályozókészülék akadálytalanul

- bútorok, függönyök vagy egyéb tárgyak zavarása nélkül - érzékelheti a szoba keringő levegőjét.

A felszerelés helyét úgy válasszuk meg, hogy sem az ajtó/ablak felől érkező huzat, sem az olyan hőforrások, mint a fűtőtestek, kandallófal, tv-készülék vagy napsugárzás közvetlenül ne befolyásolhassák a szabályozókészülék működését. A szobában, ahova a szabályozókészüléket szereljük, minden fűtőtest-szelepnék teljesen ki kell nyitva lennie, ha a szobahőmérséklet-visszacsatolás aktívra van.

2 Montáž regulátoru

2.1 Montáž na stěnu

Při nástěnné montáži je třeba dodržet následující:

Vhodné místo pro montáž je obvykle v hlavní obytné místnosti na vnitřní stěně ve výšce asi 1,5 m.

K regulátoru musí mít přístup cirkulující vzduch v místnosti - nesmí překážet nábytek, závěsy nebo jiné předměty. Místo pro upevnění má být zvoleno tak, aby regulační přístroj neovlivňoval ani proudící vzduch od dveří nebo okna, ani zdroje tepla jako jsou topná tělesa, stěna kominu, televizní přístroj nebo sluneční paprsky. V místnosti, ve které je regulační přístroj umístěn, musí být veškeré ventily topných těles otevřeny naplno, jestliže je aktivováno prostorové čidlo.

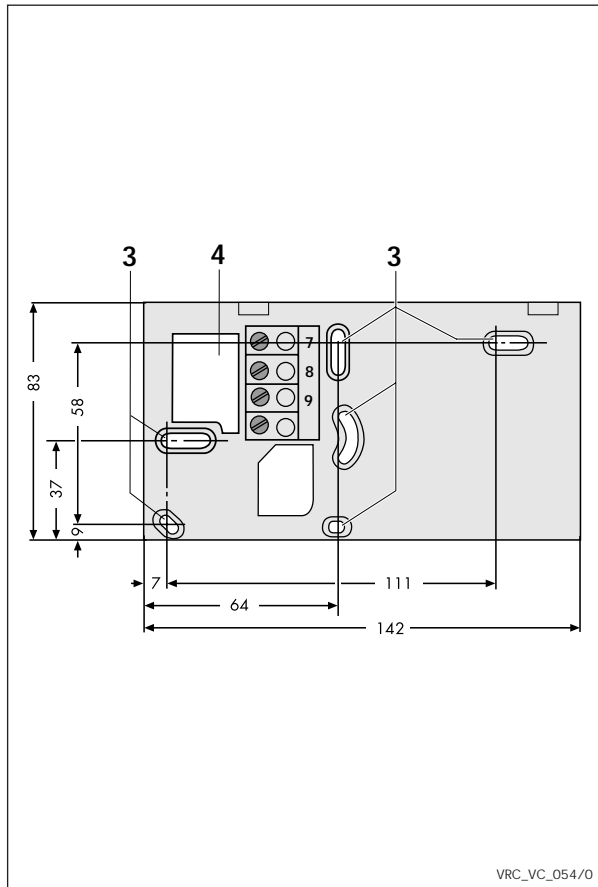
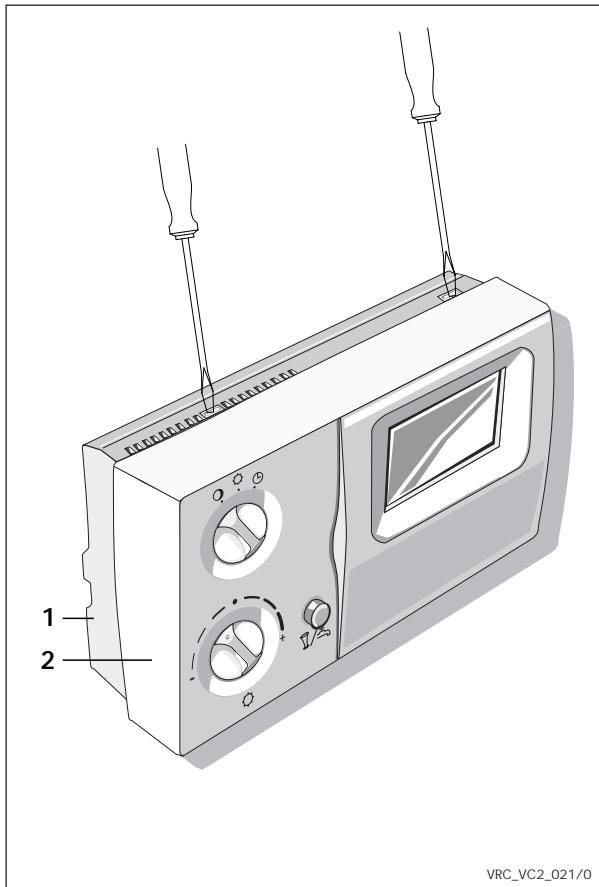

2.1 Montaż naścienny (Fortsetzung)

Przewody elektryczne prowadzące do kotła grzewczego korzystnie jest ułożyć jeszcze przed założeniem samego regulatora. Należy przy tym postępować w następującej kolejności:

- Wcisnąć lekko wierzchołek wkrętaka w zaczepty na górnej stronie regulatora i zdjęć płytę montażową **(1)** z regulatora **(2)**.
- Przygotować dwa otwory mocujące **(3)** o średnicy 6 mm zgodnie z zamieszczonym obok rysunkiem i osadzić w nich dostarczone kołki.
- Przeprowadzić elektryczny przewód przyłączeniowy poprzez otwór **(4)**.
- Zamocować płytkę montażową na ścianie za pomocą obydwóch dostarczonych śrub.
- Podłączyć elektryczny przewód przyłączeniowy w sposób podany w kolejnym rozdziale 2.2. „Podłączenie elektryczne”. Kierować się podanymi uwagami!
- Osadzić regulator na płytce montażowej w taki sposób, aby kołki znajdujące się na tylnej stronie regulatora trafiły w gniazdo płyty montażowej.
- Wcisnąć regulator w płytkę montażową aż do zazębienia się zaczeptów.

2.1 Fali szerelés (Fortsetzung)

A fali fűtőberendezéshez vezető elektromos vezetékét célszerű már a szabályozókészülék felszerelése előtt elhelyezni. Az alábbiak szerint járjon el:

- Gondoskodjon arról, hogy a szabályozóhoz vezető kábel árammentes legyen.
- Csavarhúzó hegyét óvatosan nyomja be a szabályozókészülék felső részének tartóbütykébe, és vegye ki a szabályozókészülék **(2)** szerelőlapját **(1)**.
- Készítsen két, 6 mm átmérőjű rögzítő furatot **(3)** a mellékelt ábra szerint, majd helyezze be a készülékkel szállított tipliket.
- Fűzze át a csatlakozókábelt a kábelnyíláson **(4)**.
- A mellékelt két csavarral rögzítse a szerelőlapot a falra.
- Csatlakoztassa a csatlakozókábelt a következő, 2.2 „Elektromos csatlakoztatás” szakaszhoz megfelelően. Tartsa be az utasításokat!
- A szabályozó felső részét úgy tegye a szerelőlapra, hogy a felső rész csapjai az aljzatokba kerüljenek.
- Nyomja rá a szabályozó felső részét a szerelőlapra, amíg az be nem pattan.

2.1 Montáž na stěnu (Fortsetzung)

Provedte instalaci elektrického vedení mezi regulačním přístrojem a závěsným kotlem (dříve než namontujete regulátor). Postupujte následovně:

- Zajistěte, aby kabel regulačního přístroje nebyl pod proudem.
- Do přídržných úchyťů na vrchní straně regulačního přístroje vtlačte lehce špičku šroubováku a sejměte montážní desku **(1)** z regulátoru **(2)**.
- Vyvrtejte dva upevňovací otvory **(3)** o průměru 6 mm podle vedlejšího vyobrazení a nasadte přiložené hmoždinky.
- Přívodní kabel protáhněte kabelovou průchodkou **(4)**.
- Dvěma přiloženými šrouby připevněte montážní desku na stěnu.
- Připojovací kabel připojte podle kapitoly 2.2 „Elektrické připojení”.
- Nasadte vrchní část regulátoru na montážní desku tak, aby kolečky na zadní straně vrchní části dosedly do otvorů.
- Přitlačte vrchní část regulátoru na montážní desku, až západky zaskočí.

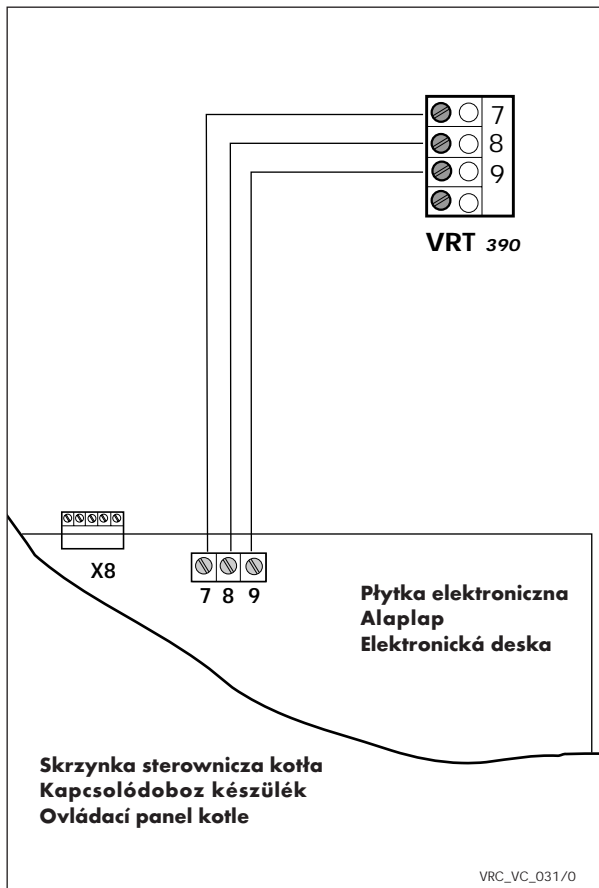

2.2 Podłączenie elektryczne

Podłączenie elektryczne może wykonać tylko kompetentny, autoryzowany zakład rzemieślniczy.



Zagrożenie życia przez porażenie prądem elektrycznym od znajdujących się pod napięciem przyłączy. Przed przystąpieniem do pracy przy regulatorze odłączyć zasilanie elektryczne oraz zabezpieczyć przed ponownym przypadkowym włączeniem.

- Otworzyć skrzynkę sterowniczą kotła zgodnie z jego instrukcją instalacji,
- Podłączyć przewody elektryczne do zacisków 7, 8 i 9 skrzynki sterowniczej kotła zgodnie z zamieszczonym obok rysunkiem.
- ☞ Przyłączyć regulator do zacisków przyłączeniowych 7, 8, 9.
- ☞ Przy podłączeniu regulatora VRT 390 (zaciski przyłączeniowe 7, 8, 9) należy założyć mostek między zaciskami 3 i 4 kotła.

2.2 Elektromos csatlakoztatás

Az elektromos csatlakoztatást csak arra jogosult szakember végezheti el.



A feszültség alatt álló csatlakozók érintése életveszélyes. A készüléken végzett munka előtt kapcsoljuk le az áramellátást, és védjük az újrabekapcsolástól.

- Nyissuk ki a fali fűtőberendezés elektromos kapcsolódobozát a telepítési útmutató szerint.
- A készülék kapcsolódobozában vegyük le a 7, 8 és 9 kapsokról a csatlakozó huzalozást a mellékelt ábra szerint.
- ☞ A szabályozót a 7, 8 és 9 kapsokra kell kötni.
- ☞ A VRT 390 (7,8,9 csatlakozókapcsok) csatlakoztatásakor a készülék 3 és 4 kapsca között rövidzárat kell alkalmazni.

2.2 Elektrické připojení

Elektrické připojení smí provést pouze oprávněná odborná firma - smluvní servisní firma.



Nebezpečí ohrožení života elektrickým proudem na přípojkách pod napětím. Před prací na kotli a regulátoru odpojte přívod elektrického proudu a zajistěte jej proti opětovnému zapnutí.

- Otevřete ovládací panel a sejměte kryt podle instalačního návodu.
- Proveďte propojení na svorkách 7, 8 a 9 závěsného kotle a regulátoru podle vedle uvedeného vyobrazení.
- ☞ U zapojení regulátoru VRT 390 na připojovací svorky 7,8,9 musí být mezi svorkami 3 a 4 závěsného kotle nasazen můstek.

3 Pierwsze uruchomienie

Pierwsze uruchomienie regulatora wraz z instalacją grzewczą oraz z instalacją przygotowywania ciepłej wody, jak również dokonanie pierwszych nastaw zgodnie z życzeniami użytkownika powinien przeprowadzić kompetentny, autoryzowany zakład rzemieślniczy, który jednocześnie bierze odpowiedzialność za prawidłowe zainstalowanie regulatora.

Należy przy tym w szczególności przedsięwziąć, co następuje:

- ☞ Zwrócić uwagę na możliwości związane z oszczędnością energii (strona 12).
- ☞ Wprowadzenie danych dotyczących czasów ogrzewania (strona 24).
- ☞ Wprowadzenie danych dotyczących czasów przygotowywania ciepłej wody (strona 32).
- ☞ Sprawdzenie wszystkich funkcji.

3 Első üzembehelyezés

A fűtő- és használati melegvíz előállító berendezés szabályozókészülékének első üzembe helyezését és a tulajdonos kívánságainak megfelelő első adatbevitelt csak üzembehelyezési joggal rendelkező szakiparos ill. szakvállalat végezheti!

Ennek keretében elsősorban az alábbi intézkedéseket kell végrehajtani:

- ☞ Energiatakarékossági tanácsok (12. oldal)
- ☞ Fűtési időök bevitel (24. oldalról)
- ☞ Melegvíz készítési-idők bevitel (32. oldal)
- ☞ Összes funkció ellenőrzése









3 První uvedení do provozu

První uvedení do provozu regulátoru s topným zařízením jakož i první zadání údajů podle přání uživatele by měly být provedeny oprávněnou smluvní servisní firmou, která také převzala odpovědnost za instalaci a správné nastavení.

Přitom je třeba provést zejména následující opatření:

- ☞ Upozornění na možnosti energetických úspor (strana 12)
- ☞ Zadání topných časů (strana 24)
- ☞ Zadání časů ohřevu teplé vody (strana 32)
- ☞ Přezkoušení všech funkcí

Elementy obsługi i funkcje

- 1 Pokrętko nastaw temperatury dziennej.
Wykorzystywane do przestawiania wartości zadanej temperatury pokojowej (20 °C (7,5 °C) - str. 9.
- 2 Przycisk funkcji „Party“/1 x ładowanie zasobnika.
Przycisk do włączenia funkcji „Party“ oraz do jednorazowego ładowania podgrzewacza zasobnikowego ciepłej wody - strona 10.
- 3 Pokrętko (+, - i **wciśnij**).
Wciśnięcie „pokrętką“ umożliwia poruszanie się w aktualnym menu (wybrana funkcja jest opisana hasłowo w dolnej części wyświetlacza).
Przekręcanie „pokrętką“ zmienia wybraną wartość:
- w prawo => większa wartość,
- w lewo => mniejsza wartość.
- 4 Przełącznik funkcji
Przy nastawianiu regulatora oraz przy programowaniu czasów można wybrać następujące funkcje:
 -  Nastawianie dnia/czasu zegarowego - strona 16
 -  Programowanie do trzech okresów grzewczych na Każdy dzień dla obiegu grzewczego - od strony 24
 -  Programowanie do trzech okresów przygotowywania ciepłej wody na Każdy dzień - strona 32
 -  Programowanie do trzech okresów cyrkulacji na Każdy dzień - strona 33
 -  Nastawianie do 99 dni urlopowych, podczas których ogrzewanie pracuje w trybie obniżenia temperatury - strona 34
 -  Nastawianie temperatury w trybie obniżenia dla obiegu grzewczego - strona 18
 -  Wskazanie aktualnej temperatury zasobnika - str. 39.
 -  Nastawianie różnych parametrów systemu grzewczego (między innymi i języka) - str. 36
- 5 Pokrywa regulatora.
- 6 Wyświetlacz.
- 7 Przełącznik trybu pracy.
Przełączenie między trybem obniżenia temperatury, trybem pracy dziennej lub programem czasowym.

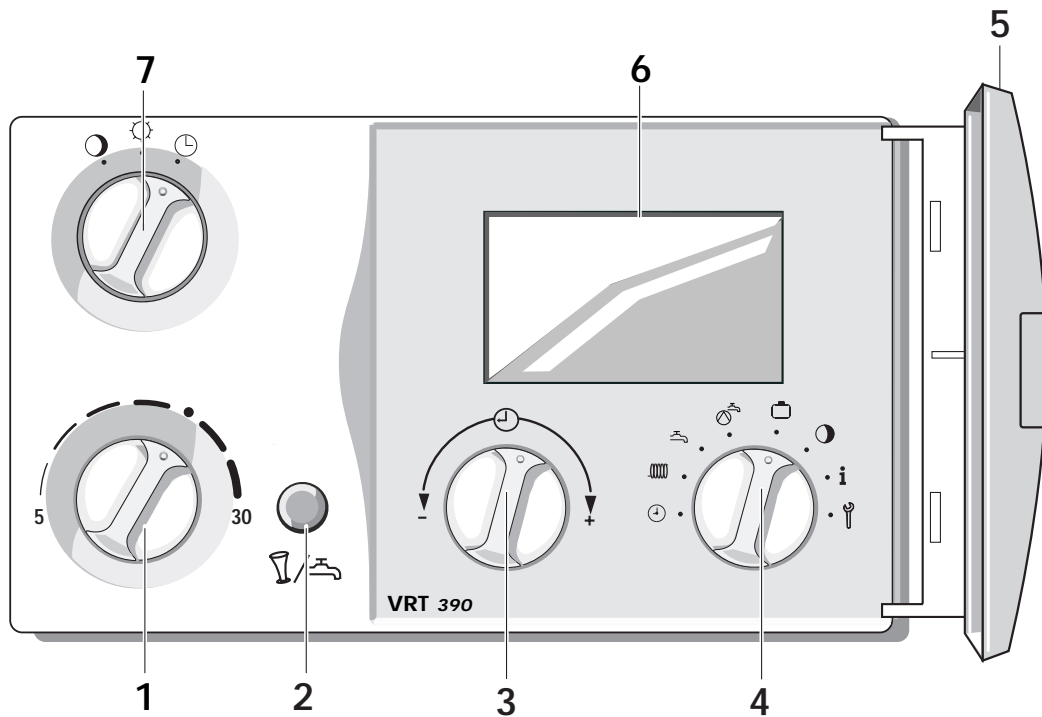

PL

Elementy obsługi i funkcje

Typ regulatora	VRT 390
Nr wyrobu	300 638
Napięcie przyłączenia do kotła	16 - 30 V
Pobór prądu	< 80 mA
Temperatura dzienna	5 - 30 °C
Temperatura nocna	5 - 20 °C
Możliwe cykle grzewcze	3 na każdy dzień
Możliwe cykle przygotowywania ciepłej wody	3 na każdy dzień
Szerokość	148 mm
Wysokość	85 mm
Głębokość	48 mm
Ciężar	około 200 g
Elektryczne przewody przyłączeniowe	3 x 0,75 mm ²
Stopień ochrony	IP 30
Klasa ochrony	III
Temperatura pracy	+5 - + 50 °C
Dopuszczalna temp. składowania	-20 - + 70 °C
Dopuszczalna długość przewodów elektrycznych	< 30 m

HU

Kezelőelemek és funkciók

Készülék típusa	VRT 390
Cikkszám	300 638
Csatlakozófeszültség a fűtőberendezésen	16 - 30 V
Áramfelvétel	< 80 mA
Nappali hőmérséklet	5 - 30 °C
Éjszakai hőmérséklet	5 - 20 °C
Lehetséges fűtőciklusok száma	Naponta 3
Melegvíz készítési ciklusok száma	Naponta 3
Szélesség	148 mm
Magasság	85 mm
Mélyiség	48 mm
Súly	Kb. 200 g
Csatlakozó vezeték	3 x 0,75 mm ²
Védettség jellege	IP 30
Védettségi osztály	III
Működési hőmérséklet	+5 - + 50 °C
Tárolási hőmérséklet	-20 - + 70 °C
Vezeték megengedett hossza	< 30 m

CZ

Ovládací prvky a funkce

Typ	VRT 390
Obj. číslo	300 641
Připojovací napětí na kotli	16 - 30 V
Elektrický proud	< 80 mA
Denní teplota	5 - 30 °C
Noční teplota	5 - 20 °C
Počet časových oken pro vytápění	3 denně
Počet časových oken pro ohřev vody	3 denně
Šířka	148 mm
Výška	85 mm
Hloubka	48 mm
Hmotnost	cca. 200 g
Připojovací vedení	3 x 0,75 mm ²
Stupeň krytí	IP 30
Třída ochrany	III
Provozní teplota	+5 - + 50 °C
Připustná skladovací teplota	-20 - + 70 °C
Připustná délka vedení	< 30 m

Vaillant Sp.zo.o.
Mosciska 26A. 01-922 Warszawa 118. Skr. poczt. 70
Biuro: Tel.: (022) 7522072-4 - Serwis: Tel.: (022) 7522076-7
Fax: (022) 7522075
E-mail: vaillant@vaillant.pl - <http://www.vaillant.pl>



Vaillant Hungária Kft.
1117 Budapest - Hunyadi János út 1
Telefon 464-78-00 - Telefax 464-78-01

Vaillant s.r.o.
Plzeňská 221/130 - 155 21 Praha 517
Tel.: 02/57210366 - Fax: 02/57210333
e-mail: vaillant@vaillant.cz
<http://www.vaillant.cz>