

**INSTRUKCJA OBSŁUGI I MONTAŻU  
REGULATORA POGODOWEGO**

**NÁVOD K MONTÁŽI A OBSLUZE**

**KEZELÉSI ÉS SZERELÉSI ÚTMUTATÓ**

**VRC 410**

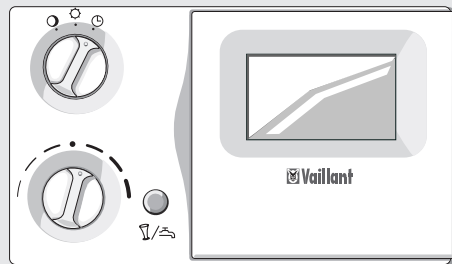

 **Vaillant**

**Szanowna Klientko, Szanowny Kliencie!**

Zakupując regulator VRC 410 zdecydowałeś się na doskonałej jakości produkt firmy Vaillant. Aby jak najlepiej wykorzystać wszystkie zalety tego urządzenia, wystarczy poświęcić kilka minut na przeczytanie niniejszej instrukcji obsługi. Instrukcja nie jest skomplikowana i zawiera sporo pożytecznych wskazówek i informacji. Przechowuj ją, proszę, w bezpiecznym miejscu i w razie ewentualnej odsprzedaży urządzenia przekazaj następnemu właścicielowi.

**Dla Twojego bezpieczeństwa!**

Wszelkie prace przy samym urządzeniu i przy całym układzie wolno wykonywać wyłącznie autoryzowanym fachowcom! Pamiętaj proszę, że niefachowo wykonane prace mogą stanowić zagrożenie dla życia i zdrowia.

**WSKAZÓWKI!**

- Pamiętaj, proszę, o fabrycznych ustawieniach na stronie 16. Jeśli jesteś z nich zadowolony, nie musisz dokonywać żadnych dalszych ustawień.
- Przy wszelkich operacjach nastawczych najlepiej skorzystać z pomocy rozkładanych stron na początku i na końcu niniejszej instrukcji

**Vážený zákazníci !**

Koupí regulačního přístroje Vaillant VRC 410 jste získali kvalitní výrobek od firmy Vaillant. Abyste mohli správně využít veškeré výhody tohoto přístroje, věnujte trochu času a přečtěte si tento návod k obsluze. Není složitý a najdete v něm některé tipy a rady. Prosim uschovejte řádně tento návod a předejte jej případnému dalšímu majiteli kotle.

**Pro Vaši bezpečnost!**

Veškeré práce na samotném přístroji a na celém systému smí provádět pouze oprávnění odborníci!  
Nezapomeňte, že při neodborně prováděných pracích může vzniknout nebezpečí úrazu a ohrožení života.

**TIPY!**

- Podívejte se na výrobní nastavení na straně 22. Jestliže jste s ním spokojeni, nepotřebujete provádět žádná další nastavení.
- Pro veškeré práce při nastavování používejte jako pomůcku výklopné stránky umístěné na začátku a konci tohoto návodu.

**Kedves vásárlónk!**

A Vaillant VRC 410 szabályozójával a Vaillant cég egyik csúcstermékét vásárolta meg. Ahhoz, hogy a készülék összes szolgáltatását helyesen használhassa, kérjük, szánjon néhány percet ezen használati útmutató végigolvasására. A leírás nem bonyolult, és hasznos tanácsokkal, ötletekkel szolgál. Kérjük, gondosan őrizze meg ezt az útmutatót, és adja tovább az esetleges új tulajdonosnak.

**Biztonsága érdekében:**

Mind a készüléken, mind a rendszer egészén csak arra feljogosított szakember végezhet munkát!  
Ne feledje: a szakszerűtlenül elvégzett munka életveszélyes következményekkel járhat.

**HASZNOS TANÁCSOK**

- Vegye figyelembe a gyári beállításokat (22. oldal). Ha ezekkel meg van elégedve, nincs szüksége további beállítás elvégzésére.
- Minden beállítási folyamathoz használja fel az ezen leírás elején és végén kihajtható oldalakat.

PL

Na rysunku na stronie 62 pokazane są pokręta funkcyjne (3) i (4) regulatora, umieszczone pod pokrywą obudowy.

CZ

Na straně 62 naleznete přehled ovládacích prvků pod krytem regulátoru.

HU

A készülék burkolata alatti kezelőelemek áttekintését a 62. oldalon találja meg.

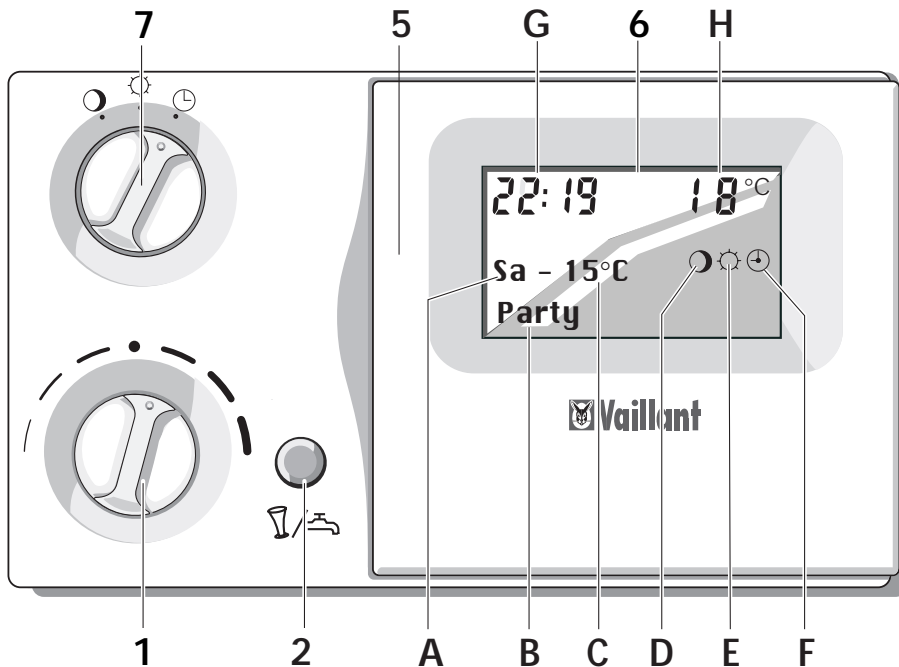

## Przegląd funkcji regulatora

### Elementy obsługi

- 1 Pokrętko nastaw temperatury dziennej.
- 2 Przycisk funkcji "Party" /jednorazowe ładowanie podgrzewacza zasobnikowego z priorytetem c.w.u.
- 5 Pokrywa regulatora.
- 6 Wyświetlacz.  
Wyświetlacz podaje informacje dotyczące czasu zegarowego oraz dnia tygodnia, jak również informacje dotyczące statusu i trybu pracy regulatora
- 7 Przełącznik trybu pracy:
  - ⬇️ Położenie "Program".  
W tym położeniu uzyskuje się temperaturę pokojową według zadanego programu.
  - ☀️ Położenie "Grzanie".  
W tym położeniu uzyskuje się zawsze temperaturę pokojową o takiej wartości, jaką nastawiono za pomocą pokrętki nastaw temperatury dziennej (1).
  - 🌙 Położenie "Obniżenie"..  
W tym położeniu uzyskuje się zawsze temperaturę pokojową o wartości temperatury nocnej.

### Wyświetlacz, przegląd

- A Dzień tygodnia
  - B Wskazanie trybu pracy:
    - Grzanie** Regulator znajduje się w trybie pracy na centralne ogrzewanie.  
(Funkcja "Party")  
Regulator znajduje się w trybie pracy określonej funkcją "Party" (patrz strona 38). Komunikat "Grzanie" zostaje przysłonięty, gdyż w tym trybie pracy dysponuje się zarówno ogrzewaniem, jak przygotowywaniem ciepłej wody.
    - 1 x ład. zas** Regulator włącza jednorazowe ładowanie podgrzewacza zasobnikowego ciepłej wody.
    - Urlop** Uaktywniony jest program urlopowy (patrz strona 36).
- Komunikaty błędów:
- Usterka** wystąpiło zakłócenie w pracy kotła grzewczego.
  - Brak połączenia** wystąpiło zakłócenie w przesyłaniu danych od regulatora do kotła grzewczego.
- 1 **Konservacja** Należy przeprowadzić przegląd serwisowy kotła.
  - C Temperatura zewnętrzna
  - D Tryb pracy "Obniżenie"
  - E Tryb pracy "Grzanie"
  - F Tryb pracy "Program"
  - G Aktualna wartość temperatury pokojowej (wskazywanie tylko w przypadku montażu ściennego)
  - H Aktualny czas zegarowy

## SPIS TREŚCI

	Strona
Wstęp .....	3
Elementy obsługi .....	3
Przegląd funkcji regulatora .....	4,6,7
1 Opis regulatora .....	8
2 Obsługa .....	9
2.1 Nastawianie temperatury pokojowej .....	9
2.2 Przewietrzanie .....	9
2.3 Włączenie funkcji "Party" .....	10
2.4 Jednorazowe ładowanie podgrzewacza zasobnikowego ciepłej wody .....	11
3 Uwagi dotyczące oszczędzania energii .....	12
4 Podstawowe nastawy .....	13
4.1 Nastawianie trybu pracy .....	13
4.2 Wybór języka .....	14
4.3 Nastawianie czasu zegarowego i dnia tygodnia .....	16
4.4 Nastawianie temperatury obniżenia .....	18
4.5 Nastawianie krzywej grzewczej .....	20
5 Nastawianie programów czasowych .....	22
5.1 Nastawy fabryczne .....	22
5.2 Przegląd programów czasowych .....	24
5.3 Nastawianie czasów ogrzewania .....	26
5.4 Nastawianie czasów przygotowywania ciepłej wody .....	34
5.5 Nastawianie czasów cyrkulacji .....	35
5.6 Uaktywnienie programu urlopowego .....	36
6 Funkcje specjalne .....	38
7 Komunikaty usterek .....	42
8 Zabezpieczenie przed zamarzaniem .....	43
9 Przesyłanie danych .....	43
10 Ustawienia fabryczne .....	44
<b>Instrukcja montażu .....</b>	<b>45</b>
Elementy obsługi i funkcje .....	59-62
Dane techniczne .....	63

## OBSAH

	Strana
Návod k obsluze .....	3
Přehled regulátoru .....	3
Legenda k popisu regulátoru .....	4,6,7
1 Popis regulátoru .....	8
2 Obsluha .....	9
2.1 Nastavení teploty místnosti .....	9
2.2 Větrání .....	9
2.3 Zapnutí funkce party .....	10
2.4 Jednorázový ohřev zásobníku .....	11
3 Tipy k úspoře energie .....	12
4 Základní nastavení .....	13
4.1 Volba druhu provozu .....	13
4.2 Volba jazyka .....	14
4.3 Nastavení času/dne v týdnu .....	16
4.4 Nastavení snížené teploty .....	18
4.5 Nastavení topné křivky .....	20
5 Časové programy .....	22
5.1 Výrobní nastavení .....	22
5.2 Přehled časových programů .....	24
5.3 Nastavení topných časů .....	26
5.4 Nastavení času přípravy teplé vody .....	34
5.5 Nastavení času cirkulačního čerpadla .....	35
5.6 Aktivace prázdninového programu .....	36
6 Zvláštní funkce .....	38
7 Chybová hlášení .....	42
8 Ochrana proti mrazu .....	43
9 Přenos dat .....	43
10 Nastavení z výroby .....	44
<b>Montážní návod .....</b>	<b>45</b>
Obslužné prvky a funkce .....	59-62
Technické údaje .....	63

## TARTALOM

	oldal
Kezelési útmutató .....	3
A készülék áttekintő rajza .....	3
A készülék áttekintő rajzának jelmagyarázata .....	4,6,7
1 Készülék-leírás .....	8
2 Kezelés .....	9
2.1 Szobahőmérséklet beállítása .....	9
2.2 Szellőztetés .....	9
2.3 Party-funkció bekapcsolása .....	10
2.4 Melegvítároló egyszeri felfűtése .....	11
3 Energiamegtakarítási tanácsok .....	12
4 Alapbeállítások .....	13
4.1 Üzem mód kiválasztása .....	13
4.2 Nyelv kiválasztása .....	14
4.3 Pontos idő/hét napjának beállítása .....	16
4.4 Csökkentett hőmérséklet beállítása .....	18
4.5 Fűtési görbe beállítása .....	20
5 Időprogramok .....	22
5.1 Gyári beállítások .....	22
5.2 Időzítő programok beállítása .....	24
5.3 Fűtési idő k beállítása .....	26
5.4 Melegvíz készítési-idők beállítása .....	34
5.5 Keringtető szivattyú időbeállítása .....	35
5.6 Szabadság-program indítása .....	36
6 Különlenges funkciók .....	38
7 Hibáüzenetek .....	42
8 Adatátvitel .....	43
9 Fagyvédelem .....	43
10 Gyári beállítások .....	44
<b>Szerelési útmutató .....</b>	<b>45</b>
1 Kezelőelemek és funkciók .....	59-62
Műszaki adatok .....	63

## Legenda k popisu regulátoru

### Ovládací prvky



- 1 Volič denní teploty pro nastavení teploty místnosti
- 2 "Party" - tlačítka/jednorázový ohřev zásobníku pro přechodné blokování topného režimu nebo k jednorázovému ohřevu vody v zásobníku
- 5 Kryt
- 6 Displej  
Displej poskytuje informace o čase a dnu v týdnu jakož i o stavu a druhu provozu regulátoru
- 7 Provozní volič
  - ⬇️ poloha "Časový program"  
V této poloze je teplota místnosti řízena zadaným časovým programem.
  - ☀️ poloha "Topení"  
V této poloze se teplota místnosti stále reguluje podle teploty, která je nastavena na voliči denní teploty (1).
  - 🌙 poloha "Snížená teplota" .  
V této poloze se teplota místnosti stále reguluje podle noční teploty.

### Displej, přehled

- A** den týdne
- B** zobrazení stavu:  
**Topný režim** Příklad je v topném provozu.  
**Party** Příklad je v provozu "party" (viz strana 38).  
 Zobrazení "Topný režim" je překryto, protože v tomto druhu provozu je k dispozici topení a teplá voda.
- 1x ohřev** Kotel jednorázově ohřívá užitkovou vodu v zásobníku.
- Dovolená** Je aktivní prázdninový program (viz strana 36).
- Chybová hlášení:  
**Porucha** Porucha topného přístroje.  
**Není spojení** Přenos dat z regulátoru do závěsného kotle je přerušeno.
- 1 Servisní prohlídka** Nutné provedení pravidelné servisní prohlídky kotle
- C** Venkovní teplota
- D** Druh provozu "Snížená teplota"
- E** Druh provozu "Topný režim"
- F** Druh provozu "Program"
- G** Aktuální teplota (zobrazení pouze při montáži na stěnu)
- H** Aktuální čas

## A készülék áttekintő rajzának jelmagyarázata

### Kezelőelemek

- 1 Nappali hőmérsékletválasztó  
a kívánt szobahőmérséklet beállításához
- 2 Party-gomb / melegvíztároló egyszeri felfűtése  
a fűtőprogram átmeneti kikapcsolásához, vagy a melegvíztároló vizének egyszeri felmelegítéséhez
- 5 Készülékfedlap
- 6 Kijelző  
A kijelző a pontos időt és a hét napját mutatja, emellett a szabályozó állapotáról és üzemmódjáról tájékoztat.
- 7 Üzemmódkapcsoló  
 "Program" állás  
Ebben az állásban a szobahőmérsékletet a beadott program szabályozza.  
 "Fűtés" állás  
Ebben a helyzetben a szobahőmérséklet szabályozása mindig azon hőmérséklet alapján történik, amely a nappali hőmérsékletválasztón (1) van beállítva.  
 "Csökkentett fűtés" állás.  
Ebben az állásban a szobahőmérsékletet szabályozása az éjszakai hőmérséklet szerint történik.

### Kijelző összefoglalás

- A** hét napja
- B** állapotkijelzés:  
**Fűtés üzem:** A készülék fűtés üzemmódban van.  
**Party** A készülék party üzemmódban van (lásd a 38. oldalt). A "fűtés üzem" kijelzés ilyenkor el van takarva, mert ebben az üzemmódban fűtés és melegvíz is rendelkezésre állnak.
- 1x töltés** A készülék a melegvíztárolót egyszeri alkalommal tölti fel.
- Szabadság** A szabadság-program aktív (lásd a 36. oldalt).  
 Hibaüzenetek:  
**Üzemzavar** A fűtőberendezés meghibásodott.  
**Kapcsolat** A szabályozó és a fűtőkészülék közötti adatátvitel meghibásodott.
- 1 Karbantartás** Fűtőkészüléke karbantartását el kell végeztetni.
- C** külső hőmérséklet
- D** "Csökkentett fűtés" üzemmód
- E** "Fűtés" üzemmód
- F** "Fűtés" üzemmód időprogram szerint
- G** aktuális pontos idő
- H** aktuális hőmérséklet (kijelzés csak fali szerelésnél)

## 1 Opis regulatora

Regulator przeznaczony jest do pogodowej regulacji temperatury zasilania obiegu grzewczego. Ponadto może on sterować przygotowaniem ciepłej wody oraz pracą pompy cyrkulacyjnej.

Czujnik temperatury zewnętrznej musi w sposób ciągły mierzyć temperaturę zewnętrzną. Zadaniem regulatora pogodowego jest zapewnienie ustawionej temperatury w pomieszczeniu, przy całkowicie otwartych zaworach termostatycznych na grzejnikach. Oznacza to, że kocioł musi zapewnić określoną temperaturę na zasilaniu c.o.

Po podłączeniu regulatora oraz po nastawieniu czasu zegarowego rozpoczyna on realizować program grzewczy. W tym celu należy ustawić przełącznik trybu pracy (7, na przedniej rozkładanej stronie instrukcji, strona 3) w położeniu "Program" ⌚.

## 1 Popis regulátoru

Regulační přístroj je určen k regulaci teploty topného okruhu podle venkovní teploty. Kromě toho může řídit přípravu teplé vody a cirkulační čerpadlo.

Venkovní teplotní čidlo měří neustále venkovní teplotu. Regulační reguluje teplotu topné vody tak, aby byla dosažena požadovaná teplota v místnosti při plně otevřeném termostatickém ventilu.

Jakmile je regulátor připojen a je nastaven čas, aktivuje se topný program. Za tímto účelem musí být spínač druhu provozu (7, přední výklopná stránka, strana 3) v poloze "Časový program" ⌚.

## 1 Készülékleírás

A szabályozókészülék a fűtőkör időjárásfüggő előremenő hőmérsékletének szabályozására alkalmas. Ezen túlmenően a készülék a melegvíz-készítést és a keringtető szivattyút is vezérelheti.

A külső hőmérsékletérzékelő állandóan méri az aktuális külső hőmérsékletet. A beállított szobahőmérséklet eléréséről - nyitott termostaticus radiátorszelep állásnál - a szabályozó gondoskodik. Ezért kell a fűtőkészülék előremenő vízhőmérsékletét egy bizonyos értékre beállítani.

Miután a szabályozót csatlakoztattuk és a pontos időt beállítottuk, az már képes a gyári alap-fűtőprogram végrehajtására. Ehhez az üzemmód-kapcsolónak (7, első kihajtható oldal, 3. oldal) a "program" ⌚ állásban kell lennie.



## 2 Obsługa

Aby kocioł grzewczy mógł pracować optymalnie, należy ustawić przełącznik trybu pracy (7, na przedniej rozkładanej stronie instrukcji) w położeniu "Program" .



### 2.1 Nastawianie temperatury pokojowej

Za pomocą pokrętki temperatury dziennej (1, na przedniej rozkładanej stronie instrukcji) można dostosować temperaturę pokojową do indywidualnych wymagań użytkownika. Pozycja "0" odpowiada żądanej wartości temperatury pokojowej około 20 °C. Każdy punkt podziałki oznacza zmianę wartości temperatury o około 2,5 °C.

- **"Zwiększenie"** wartości temperatury pokojowej: Należy przekręcić pokrętkę temperatury dziennej w prawo.
- **"Zmniejszenie"** wartości temperatury pokojowej:

Należy przekręcić pokrętkę temperatury dziennej w lewo. Ten sposób regulacji temperatury jest aktywny tylko wtedy, jeśli nastawi się tryb pracy  lub .

### 2.2 Przewietrzanie

Podczas przewietrzania należy ustawić przełącznik trybu pracy (7, na przedniej rozkładanej stronie instrukcji) w położeniu "Obniżenie" . W ten sposób zapobiega się niepotrzebnemu włączeniu trybu ogrzewania. Po zakończeniu przewietrzania powinno się ustawić przełącznik z powrotem w położeniu "Program" .



## 2 Obsluha

Aby váš závěsný kotel pracoval optimálně, nastavte spínač druhu provozu (7, přední výklopná stránka) na "Časový program" .



### 2.1 Nastavení teploty místnosti

Pomocí voliče denní teploty (1, přední výklopná stránka) můžete teplotu místnosti přizpůsobit Vaším individuálním potřebám. Poloha "0" odpovídá zvolené teplotě místnosti asi 20 °C. Každý bod stupnice znamená změnu teploty asi o 2,5 °C.

- Teplotu místnosti **"Zvýšit"**  
Otáčejte voličem denní teploty doprava.
- Teplotu místnosti **"Snížit"**  
Otáčejte voličem denní teploty doleva.

Tato regulace teploty je aktivní pouze tehdy, když je nastaven druh provozu  nebo .

### 2.2 Větrání

Během větrání nastavte spínač druhu provozu (7, přední skládací stránka) na sníženou teplotu . Tím předejdete zbytečnému zapínání topení. Po vyvětrání nastavte spínač zpět do polohy časový program .



## 2 Kezelés

A fűtőberendezés optimális működése érdekében az üzemmód-kapcsolót (7, első kihajtható oldal) állítsuk "program"  helyzetbe.



### 2.1 Szobahőmérséklet beállítás

A nappali hőmérsékletválasztóval (1, első kihajtható oldal) a szobahőmérsékletet egyéni igényeinkhez igazíthatjuk. A "0" pozíció mintegy 20 °C kívánt szobahőmérsékletnek felel meg. Minden skálaosztás kb. 2,5 °C hőmérsékletváltozásnak felel meg.

- Szobahőmérséklet **"növelése"**  
Forgassuk el jobbra a nappali hőmérsékletválasztót.
- Szobahőmérséklet **"csökkentése"**  
Forgassuk el balra a nappali hőmérsékletválasztót.

Ez a hőmérsékletszabályozás csak akkor működik, ha a , vagy a  üzemmód van beállítva.



### 2.2 Szellőztetés

Az üzemmód-kapcsolót (7, első kihajtható oldal) a szellőztetés alatt állítsuk "csökkentés-re" . Így megakadályozhatjuk, hogy a fűtés feleslegesen bekapcsoljon. A szellőztetés után tegyük vissza a kapcsolót "program"  állásba.

### 2.3 Włączenie funkcji "Party"

Regulator wyposażony jest w funkcję "Party". Umożliwia ona kontynuowanie ogrzewania dziennego oraz czasów przygotowywania ciepłej wody po upływie czasu najbliższego wyłączenia ogrzewania dziennego. Stosuje się np. w przypadku jakiegś uroczystości, ponieważ następnego poranka regulator przestawia się automatycznie na działanie zgodne z programem czasowym. Tę funkcję można uaktywnić tylko wtedy, jeśli przelącznik trybu pracy znajduje się w położeniu .

- Wcisnąć przycisk funkcji "Party" (**2**, na przedniej rozkładanej stronie instrukcji).

Na wyświetlaczu pojawi się napis "Party" a obok symbolu  pojawi się symbol .

- Wraz z rozpoczęciem się następnego zaprogramowanego czasu ogrzewania następuje automatyczne zakończenie działania funkcji "Party".



☞ Działanie funkcji "Party" można również zakończyć poprzez dwukrotne wciśnięcie przycisku (**2**).

### 2.3 Zapnutí funkce "party"

Váš regulátor je vybaven funkcí party. Tato Vám dovoluje, aby doba přípravy teplé vody a topení pokračovala i přes další dobu vypnutí. Toto má smysl např. během nějaké oslavy, protože regulátor se druhý den ráno nastaví zpět na časovou funkci.

Tuto funkci je možné aktivovat pouze tehdy, když je spínač druhu provozu v poloze .

- Stiskněte tlačítko "party" (**2**, přední výklopná stránka).

Na displeji se objeví nápis "Party" a vedle symbolu  se objeví symbol .



- Se startem dalšího naprogramovaného času topení provoz "Party" automaticky končí. Regulátor potom pracuje opět podle naprogramovaných časů.

☞ Funkci "Party" můžete ale také ukončit tak, že tlačítko "Party" (**2**) dvakrát stisknete.

### 2.3 Party-funkció bekapcsolása

A készülék party-funkcióval rendelkezik. Ez lehetővé teszi, hogy a fűtés és melegvíz-készítési idők a következő lekapcsolási ponton túl folytatódjanak. Ez pl. egy hosszabb ünnepség esetén hasznos, mert a szabályzó a következő bekapcsolási időpontban automatikusan visszaáll az időprogram funkcióra. A funkció csak akkor aktiválható, ha az üzemmód-kapcsoló  állásban van.

- Nyomjuk meg a party-gombot (**2**, első kihajtható oldal).

A kijelzőn megjelenik a Party felirat, és a  szimbólum mellett látható a  szimbólum.

- A következő programozott fűtési idő indításakor automatikusan befejeződik a party-üzemmód. A szabályzó ezután ismét a programozott időkhöz szerinti működik.

☞ A Party-funkció azonban úgy is kikapcsolható, ha a Party-gombot (**2**) kétszer megnyomjuk.

## 2.4 Jednorazowe ładowanie podgrzewacza zasobnikowego ciepłej wody użytkowej

Regulator wyposażony jest w funkcję jednorazowego ładowania podgrzewacza zasobnikowego ciepłej wody. Umożliwia ona natychmiastowe ładowanie podgrzewacza zasobnikowego lub aktywuje funkcję ciepłego startu w kotłach dwufunkcyjnych z systemem Aqua-Comfort (1).

- Wcisnąć dwukrotnie przycisk funkcji "Party" (2, na przedniej rozkładanej stronie instrukcji).

Na wyświetlaczu pojawi się napis:  
"1 x ład. zas."

Regulator kontroluje pracę kotła grzewczego i wyłącza jednorazowe ładowanie, skoro tylko kocioł dokona ładowania podgrzewacza zasobnikowego.

- ☞ jeśli podgrzewacz zasobnikowy jest już naładowany, to funkcja jednorazowego ładowania podgrzewacza zasobnikowego zostaje wyłączona po upływie 45 minut.
- ☞ funkcję jednorazowego ładowania podgrzewacza zasobnikowego można wyłączyć również ręcznie, wciskając jednokrotnie przycisk funkcji "Party". Wtedy znika napis "1 x ład. zas."

## 2.4 Jednorázový ohřev zásobníku

Váš přístroj je vybaven funkcí pro jednorázový ohřev zásobníku teplé vody. To Vám dovoluje okamžitý ohřev zásobníku. Význam to má tehdy, když potřebuje např. o jednu hodinu dříve než je obvykle větší požadavek na množství teplé vody. Tuto funkci lze aktivovat pouze tehdy, když je provozní spínač v poloze (1).

- Stiskněte tlačítko "Party" (2, přední skládací stránka) dvakrát.

Na displeji se objeví nápis  
1 x ohř.zásob.

Regulátor provede zpětné zjištění u zásobníku a jednorázový ohřev vypne, jakmile je voda v zásobníku ohřátá.

- ☞ Je-li voda v zásobníku ohřátá, jednorázový ohřev se po 45 minutách vypne.
- ☞ Jednorázový ohřev můžete vypnout také ručně, když stisknete jednou tlačítko "Party". Nápis 1x ohřev zásobníku zmizí.

## 2.4 Egyszeri melegvíz-felfűtés

A szabályozókészülék rendelkezik a használati melegvíztároló egyszeri felfűtését biztosító funkcióval. Ez lehetőséget ad arra, hogy azonnal felfűtse a melegvíztárolót ill. kombi (VUV) készüléknél aktiválja a Warm-Start funkciót. Ez akkor lehet hasznos, ha a beállított időponthoz képest egy órával nagyobb mennyiségű melegvízre van szüksége. A funkció csak akkor aktiválható, ha az üzemmód kapcsoló (1) állásban van.

- Nyomjuk meg a party-gombot (2, első kihajtható oldal).

A kijelzőn az alábbi felirat jelenik meg:  
1x Speicherl. (egyszeri tároló-felfűtés)

A szabályozó ellenőrzi a fűtőberendezést, és kikapcsolja az egyszeri felfűtést, amikor a fűtőberendezés a tároló fűtését befejezte.

- ☞ Ha a tároló már fel van fűtve, akkor az egyszeri felfűtés 45 perc elteltével lekapcsolódik.
- ☞ Az egyszeri felfűtés azonban manuálisan is kikapcsolható, ha a party-gombot egyszer megnyomjuk. Az egyszeri tároló-felfűtés kijelzés eltűnik.

### 3 Uwagi dotyczące

#### oszczędzania energii

- ☞ Wartość temperatury pokojowej należy nastawiać według indywidualnych potrzeb użytkownika. Każdy stopień powyżej oznacza niepotrzebny wzrost zużycia energii o około 6%.
- ☞ Należy obniżyć wartość temperatury pokojowej w okresach czasu spoczynku nocnego oraz nieobecności w mieszkaniu.
- ☞ W czasie trwania cyklu grzewczego powinno się otwierać okna tylko w celu przewietrzenia pokoju, a nigdy w celu regulacji jego temperatury. Krótkotrwałe, intensywne przewietrzanie jest bardziej skuteczne i przynosi więcej oszczędności energii, niż długotrwałe pozostawienie uchylonych okien.
- ☞ Podczas przewietrzania należy ustawić przełącznik trybu pracy (patrz "Elementy obsługi") w położeniu "Obniżenie" (symbol ). W ten sposób zapobiega się niepotrzebnemu włączeniu trybu ogrzewania.
- ☞ W pokoju, w którym znajduje się regulator, wszystkie zawory grzejników powinny być całkowicie otwarte.
- ☞ Regulatora nie wolno przysłaniać meblami, zasłonami lub innymi przedmiotami. Musi on być całkowicie, bez żadnych zakłóceń, poddany oddziaływaniu krążącego w pokoju powietrza.

### 3 Typy k úspõre energie

- ☞ Teplotu místnosti nastavte jen tak vysoko, aby to stačilo pro Váš pocit pohody. Každý stupeň navíc znamená zbytečnou spotřebu energie asi o 6 %.
- ☞ Snižte teplotu místnosti po dobu nočního klidu a Vaší nepřítomnosti.
- ☞ Během topného období otevírejte okna pouze k větrání a ne k regulaci teploty. Krátké nárazové větrání je účinnější a energeticky úspornější než dlouho otevřená okna.
- ☞ Během větrání nastavte spínač druhu provozu (viz přehled přístroje) na "Snížená teplota" (Symbol ). Předjedete tím zbytečnému zapínání topení.
- ☞ V místnosti, ve které se nachází regulační přístroj, nechávejte stále naplnno otevřené regulační ventily.
- ☞ Regulační přístroj neumísťujte za nábytkem, závěsy nebo jinými předměty. Vzduch cirkulující v místnosti se k němu musí dostávat bez překážek.





### 3 Energiamegtakarítási tanácsok

- ☞ A szobahőmérsékletet csak annyira állítsuk be, hogy az a kényelemérzetünkhez éppen elegendő legyen. Minden e feletti hőfok mintegy 6%-os szükségtelen energiafogyasztást jelent.
- ☞ Az éjszakai pihenés és a távollét idejére csökkentsek le a szobahőmérsékletet.
- ☞ A fűtési időszak alatt az ablakot csak szellőztetésre nyissuk ki, hőmérséklet-szabályozásra azonban nem. A rövid, erőteljes szellőztetés hatékonyabb és energiatakarékosabb, mint a sokáig nyitva tartott bukóablak.
- ☞ Az üzemmód-kapcsolót (l. készülék-áttekintést) a szellőztetés alatt állítsuk "csökkentésre" ( szimbólum). Így elkerülhető, hogy a fűtés feleslegesen bekapcsoljon.
- ☞ A szobában, ahol a szabályozókészülék található, mindig tartsuk nyitva az összes fűtőtest szelepét.
- ☞ Ne takarjuk le a szabályozót bútorral, függönnyel vagy más tárggyal, mert annak a keringő szobai levegőt mindig akadálytalanul érzékelnie kell.

## 4 Podstawowe nastawy

### 4.1 Nastawianie trybu pracy





Za pomocą przelącznika trybu pracy (7, na przedniej rozkładanej stronie instrukcji) można nastawić sposób działania instalacji.

- Położenie "Program"  .  
Podczas okresu grzania dziennego utrzymywana jest wybrana na regulatorze temperatura dzienna, podczas okresu obniżonego grzania utrzymywana jest temperatura obniżona.
- Położenie "Grzanie"  .  
W tym położeniu uzyskuje się zawsze temperaturę pokojową o takiej wartości, jaką nastawiono za pomocą pokrętki temperatury dziennej (1). Na wyświetlaczu pojawia się symbol  . Program zegara sterującego nie jest uwzględniany.
- W tym położeniu uzyskuje się zawsze temperaturę pokojową o wartości temperatury nocnej. Na wyświetlaczu pojawia się symbol  . Program zegara sterującego nie jest uwzględniany. Fabryczna nastawa trybu "Obniżenia" wynosi 15 °C.

## 4 Základní nastavení

### 4.1 Volba druhu provozu





Pomocí spínače druhu provozu (7, přední výklopná stránka) můžete nastavit způsob provozu Vašeho topného systému.

- Poloha "Časový program"  .  
Během topné fáze se reguluje teplota podle nastavení na voliči denní teploty (1), teplota útlumové fáze se reguluje rovněž podle nastavení v regulátoru.
- Poloha "Topení"  .  
V této poloze se teplota místnosti řídí teplotou, která je nastavena na voliči denní teploty (1). Na displeji se objeví .  
Naprogramování spínacích hodin není zohledněno.
- Poloha "Snížená teplota"  .  
V této poloze se teplota místnosti řídí podle noční útlumové teploty. Na displeji se objeví  . Naprogramování spínacích hodin není zohledněno. Z výroby je snížení teploty nastaveno na 15 °C.

## 4 Alapbeállítások

### 4.1 Üzem mód kiválasztása

Az üzemmód kapcsolóval (7, első kihajtható oldal) állíthatjuk be a berendezés üzemmódját.

- "Program"  állás  
Ebben az állásban a szobahőmérsékletet a beadott program szabályozza. A fűtési időszak alatt a hőmérséklet szabályozása a nappali hőfokválasztó gomb (1), a csökkentett fűtési időszak alatt a beállított csökkentett hőmérséklet szerint alakul.
- "Fűtés"  állás  
Ebben a helyzetben a szobahőmérséklet szabályozása mindig azon hőmérséklet alapján történik, amely a nappali hőmérsékletválasztón (1) van beállítva. A kijelzőn az alábbi felirat jelenik meg: A kapcsolóóra programozását a rendszer nem veszi figyelembe.
- "Csökkentett fűtés"  állás  
Ebben az állásban a szobahőmérsékletet szabályozása az éjszakai hőmérséklet szerint történik. A kijelzőn  jelenik meg. A kapcsolóóra programozását a rendszer nem veszi figyelembe. A gyári beállítás szerint a csökkentés mértéke 15 °C.

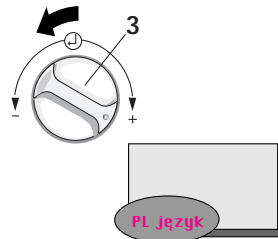
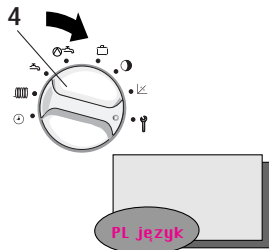

VRC\_VC2\_023/0

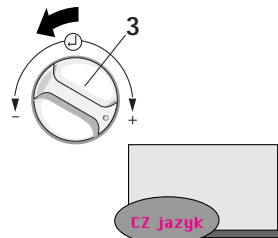
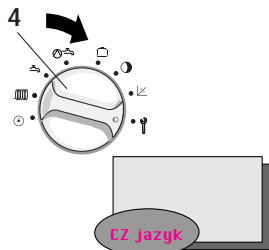

VRC\_VC2\_023/0

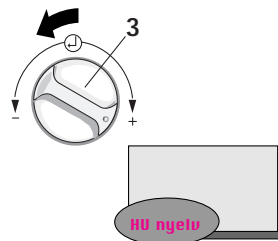
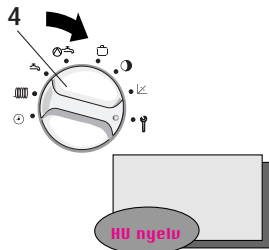

VRC\_VC2\_023/0

## 4.2 Wybór języka

- ☞ Przy pierwszym uruchomieniu regulatora instalator dokonał nastawienia na odpowiedni język narodowy. W normalnej sytuacji nie ma potrzeby przeprowadzenia zmiany tego nastawienia. Jeśli jednak jest to konieczne, to należy postępować następująco:
- Otworzyć pokrywę (5) regulatora.
  - Przekręcić przełącznik (4) w położenie określone symbolem  .  
Na wyświetlaczu pojawi się międzynarodowy symbol kraju (**np. "PL"**) i odpowiadający mu napis, np. "język".
  - Teraz należy przekręcić pokrętkę (3) w prawo lub w lewo, wybierając w ten sposób żądany język.
  - Zamknąć pokrywkę regulatora (5).
- ☞ Wykonana nastawa zostaje automatycznie wprowadzona do pamięci. W związku z tym przeprowadzający nastawianie nie musi już potwierdzać jej nowej wartości.

## 4.2 Volba jazyka

- ☞ Regulator je z výroby dodáván s nastavením na příslušný jazyk země. Nastavení jazyka provedl při prvním uvedení do provozu Váš servisní technik. Pokud však chcete nastavení změnit, potupujte následujícím způsobem:
- Odklopte víko přístroje (5)..
  - Otočte spínač (4) na symbol  .  
Na displayi se objeví mezinárodní identifikace země a slovo "jazyk"
  - Točte nyní nastavovacím prvkem (3) doprava nebo doleva zvolte vybraný jazyk.
  - Zavřete kryt (5) regulátoru.
- ☞ Nastavení je automaticky uloženo. Nemusíte je tedy znovu potvrzovat.

## 4.2 Nyelv kiválasztása

- ☞ A szabályozó nyelvének gyári beállítása: "német". A nyelv végleges beállítását a szerelő végezte el az első üzembe helyezésnél. Ennek módosítása általában nem szükséges. Ha egyszer mégis változtatni kíván a beállításon, az alábbiak szerint járjon el:
- Hajtsa fel a készülék fedelét (5).
  - A (4) kapcsolót állítsa a  szimbólumra. A kijelzőn megjelenik a villogó felirat: "DE Sprache" (**HU nyelv**)  
A kijelzőn feltűnik "ország felismerés" és a "nyelv" kijelzés a mindenkori ország nyelven.
  - Ekkor a beállító (**HU, 3**) balra vagy jobbra forgatásával kiválaszthatjuk a kívánt nyelvet.
  - Zárja vissza a készülékfedelet (5).
- ☞ A beállítást a rendszer automatikusan elmenti. Ezért annak nyugtázása már nem szükséges..

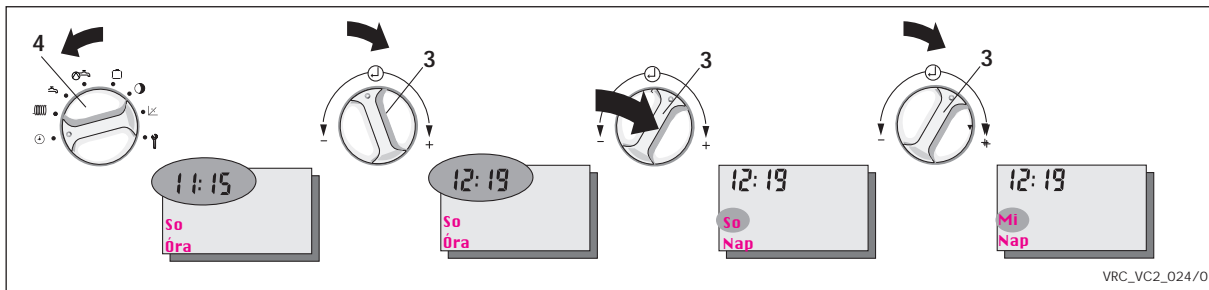
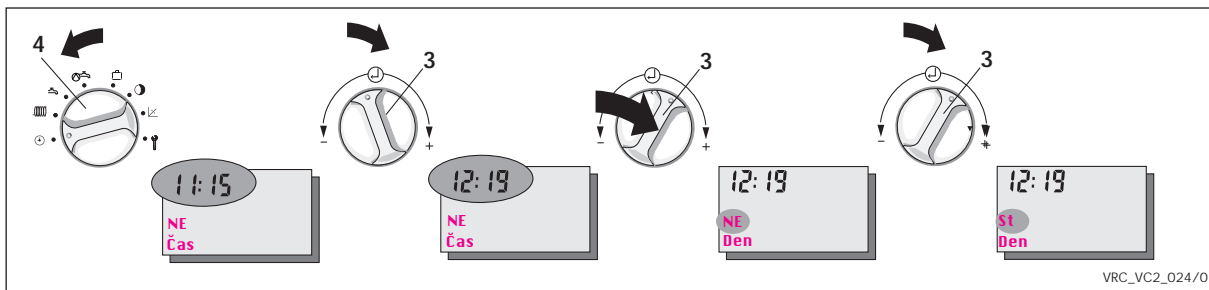
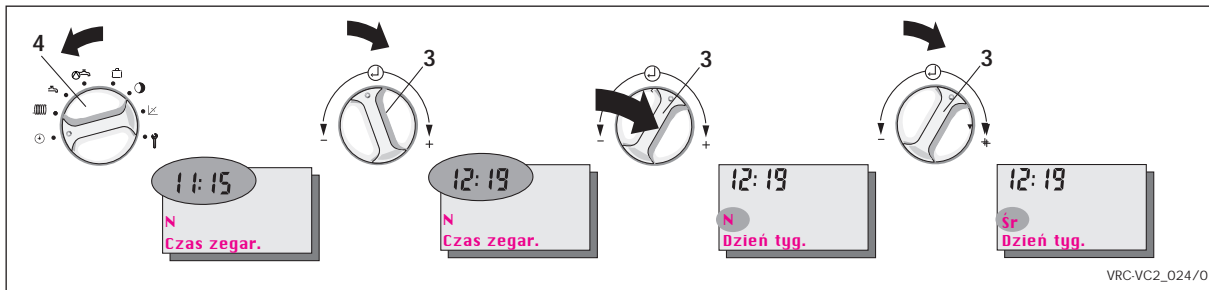

### 4.3 Nastawianie czasu zegarowego i dnia tygodnia

Aby dokonać nastawienia czasu lub dnia tygodnia należy wykonać następujące czynności:

- Otworzyć pokrywę (5) regulatora.
  - Przekręcić przełącznik (4) w Położenie określone symbolem ⊖.  
Na wyświetlaczu pojawi się migający czas zegarowy oraz napis: ("**Czas zegar.**").
  - Teraz należy przekręcić pokrętkę (3)
    - w lewo aby przesunąć czas zegarowy do tyłu,
    - prawo aby przesunąć czas zegarowy do przodu.
  - Wcisnąć pokrętkę (3).  
Na wyświetlaczu pojawi się migający dzień tygodnia oraz napis: "**Dzień tyg.**".
  - Teraz należy nastawić dzień tygodnia w sposób, jak to opisano w przypadku nastawiania czasu zegarowego.
- ☞ Czas zegarowy oraz dzień tygodnia zostają automatycznie wprowadzone do pamięci. W związku z tym wykonujący nastawianie nie musi już potwierdzać ich nowych wartości.

### 4.3 Nastavení času/dne v týdnu

Při nastavení času a dne v týdnu postupujte prosím následujícím způsobem:

- Odklopte víko regulátoru (5).
  - Otočte spínač (4) na symbol ⊖.  
Na displeji se objeví blikající čas a nápis "**Čas**".
  - Otáčejte nyní nastavovacím prvkem (3)
    - doleva, pro posun času zpět - doprava, pro posun času vpřed.
  - Stiskněte nastavovací prvek (3). Na displeji se objeví blikající den týdne s nápisem "**Den**".
  - Nastavení dne týdne proveďte stejně jako u nastavení času.
- ☞ Nastavení času a dne je automaticky uloženo. Nové hodnoty tedy nemusíte znovu potvrdit.

### 4.3 Pontos idő/hét napjának beállítása

A pontos idő vagy a hét napjának beállításához a következők szerint járjon el:

- Hajtsa fel a készülék fedelét (5).
  - A (4) kapcsolót állítsa a ⊖ szimbólumra. A kijelzőn megjelenik a villogó pontos idő és a felirat: "**Uhrzeit**" (pontos idő).
  - Ekkor forgassa a (3) beállítót
    - balra, hogy visszaállítsa az időt,
    - jobbra, hogy előreállítsa az időt.
  - Nyomja meg a (3) beállítót. A kijelzőn megjelenik a villogó heti nap és a felirat: "**Wochentag**" (hét napja).
  - A hét napját a pontos időnél megismert módon állíthatja be.
- ☞ A rendszer a pontos időt és a dátumot automatikusan eltárolja. Ezért az új értékek nyugtázása már nem szükséges.

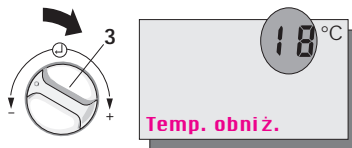
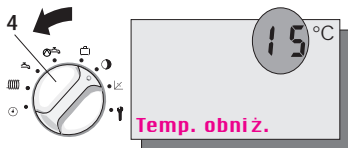

VRC-VC2\_025/0

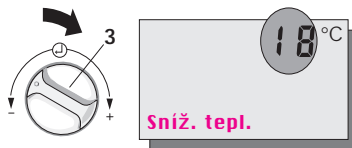
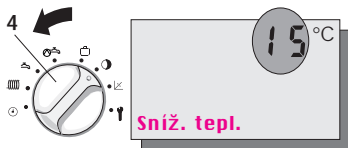

VRC-VC2\_025/0

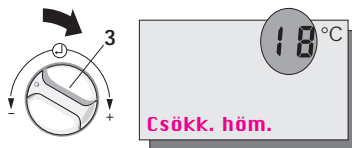

VRC-VC2\_025/0

#### 4.4 Nastawianie temperatury obniżonej

- Otworzyć pokrywę (5) regulatora.
- Przekręcić przełącznik funkcji (4) w położenie określone symbolem . Na wyświetlaczu pojawi się migająca liczba "15" i komunikat "Temp. obniż."
- Teraz należy przekręcić pokrętko (3)
  - w lewo aby zmniejszyć wartość temperatury obniżenia,
  - prawo aby zwiększyć wartość temperatury obniżenia.
- ☞ Nastawiona nowa wartość zostaje automatycznie wprowadzona do pamięci. W związku z tym wykonujący nastawianie nie musi już jej potwierdzać.
- ☞ Temperaturą obniżoną można nastawić w zakresie od 5 °C do 20 °C. Obniżenie temperatury do 0 °C zaleca się ustawić na czas dłuższej nieobecności. W tym przypadku należy zapewnić ochronę przeciwzamrożeniową, poprzez zachowanie włączenia kotła do sieci elektrycznej, przełącznik elektryczny w położeniu "włączone".

#### 4.4 Nastavení snížené teploty

- Odklopte víko regulátoru (5).
- Otočte spínač funkčních režimů (4) na symbol .
- Na displeji se objeví blikající 15 a nápis "Sníž. tepl."
- Otáčejte nastavovací prvek (3)
  - doleva, pro snížení teploty
  - doprava, pro zvýšení teploty.
- ☞ Hodnota je uložena automaticky. Novou hodnotu tedy nemusíte potvrdovat.
- ☞ Tuto útlumovou teplotu lze nastavit na 0 °C a je možné ji přestavovat v rozmezí od 5 °C do 20 °C doporučuje pouze při delší nepřítomnosti uživatele se zajištěním topného systému proti zamrznutí.

#### 4.4 Csökkentett hőmérséklet beállítása

- Hajtsa fel a készülék fedelét (5).
- A (4) funkciókapcsolót állítsa a  szimbólumra. A kijelzőn megjelenik a villogó 15 szám és a felirat: "Absenktemp" (csökkentett hőmérséklet).
- Ekkor a beállító (3) balra forgatásával csökkenthetjük, jobbra forgatásával növelhetjük a csökkentési hőmérsékletet.
- ☞ Az értéket a rendszer automatikusan elmenti. Ezért az új érték nyugtázása már nem szükséges.
- ☞ A csökkentett hőmérséklet 0 °C-ra, és 5 °C-tól 20 °C-ig terjedő tartományban módosítható. 0 °C-ra történő beállítás csak hosszabb távollét esetén ajánlatos, mert csak a készülék fagyvédelem marad aktív.

Temperatura zasilania  
 Teplota výstupní topné vody  
 Fűtővíz hőmérséklet

Krzywe grzewcze  
 Topná křivka  
 Fűtési görbék

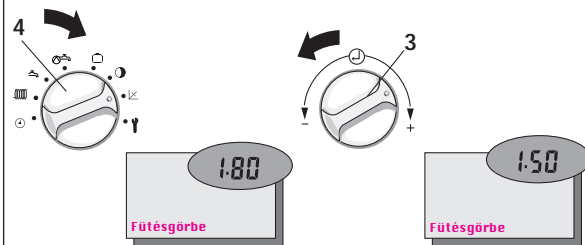
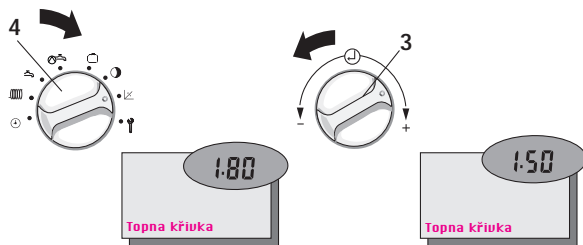
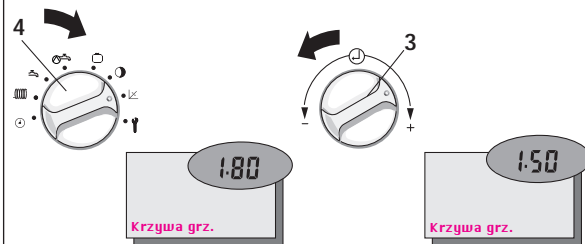
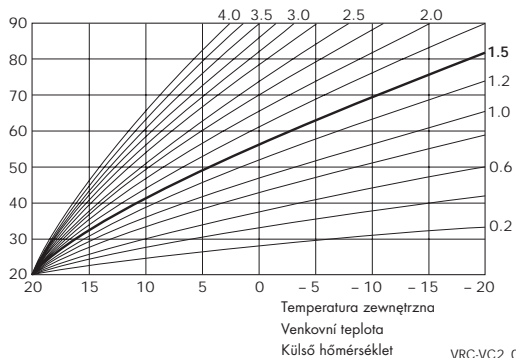

#### 4.5 Nastawianie krzywej grzewczej

☞ Krzywa grzewcza opisuje zależność temperatury zewnętrznej i temperatury zasilania. Ustawienia krzywej grzewczej dokonuje serwisant podczas pierwszego uruchomienia regulatora. W większości przypadków nie ma potrzeby zmiany tego ustawienia. Jeśli jednak przy niskich temperaturach zewnętrznych, pomimo całkowicie otwartych zaworów termostatycznych i zamkniętych okien, nie uzyskuje się zadanej temperatury w pomieszczeniach ogrzewanych, powinno się zmienić krzywą grzewczą. Należy postępować według opisu poniżej:

- Otworzyć pokrywę (5) regulatora.
- Przekręcić przełącznik (4) w położenie określone symbolem .

Na wyświetlaczu pojawi się migająca liczba oraz napis: **"Krzywa grz."**.

- Teraz należy przekręcić pokrętkę (3)
  - w lewo, aby zmniejszyć wartość,
  - prawo, aby zwiększyć wartość.

☞ Nastawiona nowa wartość zostaje automatycznie wprowadzona do pamięci. W związku z tym wykonujący nastawianie nie musi już jej potwierdzać.

#### 4.5 Nastavení topné křivky

☞ Nastavení topné křivky provedl Váš servisní technik při prvním uvedení do provozu. V normálním případě není žádná další změna potřebná. Jestliže musíte nastavení topné křivky ještě jednou změnit, postupujte následujícím způsobem:

- Odklopte víko přístroje (5).
- Otočte spínač (4) na symbol .

Na displeji se objeví blikající číslo a nápis **"Topná křivka"**.

- Nyní otočte nastavovací prvek (3)
  - doleva, pro snížení hodnoty
  - doprava, pro zvýšení hodnoty.

☞ Nová hodnota je uložena automaticky. Nemusíte ji tedy už potvrzovat.

#### 4.5 Fűtési görbe beállítás

☞ A külső hőmérséklet és kívánt előremenő hőmérséklet függőségét a fűtési görbe adja meg.

Az első üzembehelyezéskor a fűtési görbe beállítását a beüzemelő szerelő elvégezte.

Ennek módosítása általában már nem szükséges. Abban az esetben, amikor alacsony külső hőmérséklet és teljesen kinyitott fűtőtest szelepek, valamint bezárt ajtók és ablakok esetén a kívánt léghőmérséklet nem alakul ki, úgy a fűtési görbén korrigálni kell.

Ilyen esetben az alábbiak szerint járjon el:

- Hajtsa fel a készülék fedelét (5).
- A (4) kapcsolót állítsa a  szimbólumra. A kijelzőn megjelenik egy villogó szám és a felirat: **"HZ-Kurve" (fűtési görbe)**.
- Ekkor forgassa a (3) beállítót
  - balra, hogy csökkentse az értéket,
  - jobbra, hogy növelje az értéket.

☞ Az új értéket a rendszer automatikusan elmenti. Ezért annak nyugtázása már nem szükséges.

	Czasy ogrzewania	Czasy przygotowania ciepłej wody	Czasy cyrkulacji	Temperatura nocna	Krzywa grzewcza	Oddziaływanie temperatury pokojowej
	Topný režim	Příprava teplé vody	Cirkulační čerpadlo	Noční teplota	Topná křivka	Vliv pokojové teploty
	Fűtési idő	Melegvíz-készítési idő	Cirkulációs szivattyú idő	Éjszakai hőmérséklet	Fűtési görbe	Szobahőmérséklet visszacsatolás
Ogólnie Obecně Általában				15 °C	1,2	1 = włączono 1 = zapnuto 1 = ein
Po - Pt Po až Pá Hétfő-Péntek	06:00 - 22:00	06:00 - 22:00	06:00 - 22:00			
So So Szombat	07:30 - 22:30	07:30 - 22:30	07:30 - 22:30			
N Ne Vasárnap	07:30 - 22:00	07:30 - 22:00	07:30 - 22:00			

## 5 Nastawianie programów czasowych

Regulator przeznaczony jest do pogodowej regulacji temperatury na zasilaniu obiegu grzewczego. Ponadto może on sterować pracą gotowywaniem ciepłej wody oraz pracą pompy cyrkulacyjnej.

### 5.1 Nastawy fabryczne

Fabrycznie nastawiono programy czasowe dla poszczególnych obiegów. Nastawy fabryczne można odczytać z zamieszczonej obok tabeli.

Jeśli użytkownik jest zadowolony z nastaw fabrycznych, nie musi dokonywać żadnych zmian.

### Uwaga!

W przypadku przeprowadzenia zmian w nastawach fabrycznych regulatora należy, nowe dane wpisać w zamieszczonej obok tabeli.

## 5 Časové programy

Regulační přístroj je určen k regulaci teploty topného okruhu podle venkovních podmínek. Kromě toho může řídit přípravu teplé vody a cirkulační čerpadlo.

### 5.1 Nastavení z výroby

Z výroby jsou účelně nastaveny časové programy pro jednotlivé okruhy. Výrobní nastavení jsou zřejmě z vedlejší tabulky. Jestliže jste s nastavením spokojeni, nepotřebujete provádět žádné další změny. Chcete-li však změnit některé z nastavení, nalistujte odpovídající kapitolu návodu k obsluze.

### Tip!

Při změnách nastavení je účelné údaje zaznamenat do volných políček vedlejší tabulky.

## 5 Időprogramok beállítása

A szabályozókészülék a fűtőkör időjárásfüggő előremenő fűtővíz-hőmérsékletének szabályozására alkalmas. Ezen túlmenően a készülék a melegvíz-készítést és a keringtető szivattyút is vezérelheti.

### 5.1 Gyári beállítások

A gyárilag az egyes körök számára hasznos időprogramokat állítanak be előre. Az itt megadott táblázat mutatja a gyári beállításokat.

Ha ezekkel meg van elégedve, nincs szüksége további beállítás elvégzésére.

Amennyiben egyik vagy másik beállítást meg kívánja változtatni, nézze meg a kezelési útmutató megfelelő fejezetében.

### Hasznos tanács:

A beállítások módosítása esetén hasznos lehet az adatok beírása a mellékelt táblázat üres mezőibe.

5:30 8:00

Pn-Pt

Przedział 1

11:30 13:45

Pn-Pt

Przedział 2

18:00 22:30

Pn-Pt

Przedział 3

VRC\_VC\_135/0

5:30 8:00

Po-Pa

Čas. okno 1

11:30 13:45

Po-Pa

Čas. okno 1

18:00 22:30

Po-Pa

Čas. okno 1

VRC\_VC\_135/0

5:30 8:00

Mo-Fr

Idöablak 1

11:30 13:45

Mo-Fr

Idöablak 1

18:00 22:30

Mo-Fr

Idöablak 1

VRC\_VC\_135/0

## 5.2 Przegląd programów czasowych

Dla obiegu grzewczego, jak i dla obiegu przygotowywania ciepłej wody użytkowej można zaprogramować do trzech okresów ogrzewania na każdy dzień, które są wyświetlane w tak zwanych "Przedziałach", np.:

Przedział 1:

- ogrzewanie włączone: 5:30
- ogrzewanie wyłączone: 8:00

Przedział 2:

- ogrzewanie włączone: 11:30
- ogrzewanie wyłączone: 13:45

Przedział 3:

- ogrzewanie włączone: 18:00
- ogrzewanie wyłączone: 22:30

Czas ogrzewania można wprowadzać dla bloków:

- od poniedziałku do niedzieli (Pn - N),
- od poniedziałku do piątku (Pn - Pt),
- od soboty do niedzieli (So - N)

lub dla poszczególnych dni tygodnia (poniedziałek; Po, wtorek ;Wt, środa; Śr, czwartek; Cz, piątek; Pt, sobota; So, niedziela; N).

Pompa cyrkulacyjna jest uruchamiana również w maksymalnie trzech okresach dziennie.

## 5.2 Přehled časových programů

Pro topný okruh, jakož i pro přípravu teplé vody můžete naprogramovat až tři časová okna pro každý den, např.

Časové okno 1:

- Topení zapnuto: 5:30
- Topení vypnuto: 8:00

Časové okno 2:

- Topení zapnuto: 11:30
- Topení vypnuto: 13:45

Časové okno 3:

- Topení zapnuto: 18:00
- Topení vypnuto: 22:30

Topné časy můžete zadat pro bloky

- pondělí až neděle (Po-Ne)
- pondělí až pátek (Po-Pá)
- sobota až neděle (So-Ne)
- nebo pro jednotlivé dny (Po, Út, St, Čt, Pá, So, Ne).

Řízení cirkulačního čerpadla se provádí také max. třemi časovými okny denně.

## 5.2 Időprogramok áttekintése

A fűtőkörre és a melegvíz-készítésre naponta akár három fűtési időt is programozhat, amelyek az úgynevezett ablakokban láthatók, pl.

1. ablak:

- fűtés be: 5:30
- fűtés ki: 8:00

2. ablak:

- fűtés be: 11:30
- fűtés ki: 13:45

3. ablak:

- fűtés be: 18:00
- fűtés ki: 22:30

A fűtési időket a

- hétfőtől vasárnapig (Mo-So)(Hé-Va)
- hétfőtől péntekig (Mo-Fr)(Hé-Pé)
- szombattól vasárnapig (Sa-So)(Szo-Va),
- időközökre
- vagy egyes napokra is megadhatjuk.

A használati melegvíz cirkulációs szivattyú vezérlése is naponta maximum három időablakban történik.

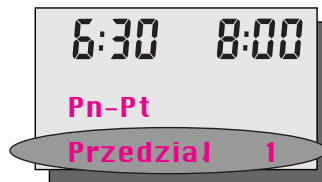
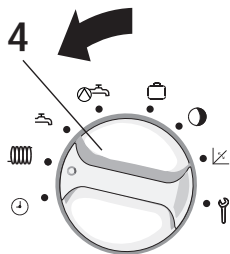

VRC-VC2\_027/0

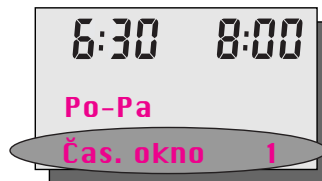
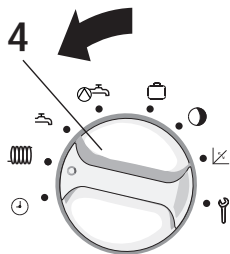

VRC-VC2\_027/0

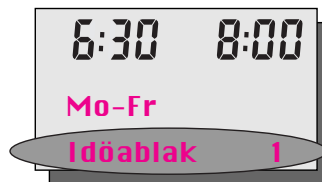
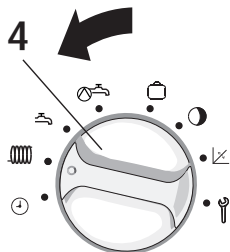

VRC-VC2\_027/0

### 5.3 Nastawianie czasów ogrzewania

Sposób nastawiania czasów ogrzewania najłatwiej można wyjaśnić na odpowiednim przykładzie. Okazuje się, że programowanie to jest proste i szybkie.

Np. praca w trybie ogrzewania powinna się odbywać w następujących okresach czasu: od poniedziałku do piątku:

ogrzewanie włączone: 5:30  
ogrzewanie wyłączone: 9:00  
ogrzewanie włączone: 17:00  
ogrzewanie wyłączone: 22:00

od soboty do niedzieli:

ogrzewanie włączone: 8:00  
ogrzewanie wyłączone: 23:00

należy postępować w następujący sposób:

- Otworzyć pokrywę **(5)** regulatora.
- przekręcić przelącznik **(4)** w Położenie określone symbolem .

Na wyświetlaczu pojawi się migający napis: "Przedział 1" z określonymi dniami tygodnia, np. poniedziałek do piątku.

### 5.3 Nastavení topných časů

Nastavení topných časů se nejlépe vysvětluje na příkladu. Vyzkoušejte si jednou tento příklad (netrvá to ani deset minut) a uvidíte, jak je programování jednoduché.

Topení se má zapnout v následujících časech:

Od pondělí do pátku:

Topení zapnout: 5:30  
Topení vypnout: 9:00  
Topení zapnout: 17:00  
Topení vypnout: 22:00

Od soboty do neděle:

Topení zapnout: 8:00  
Topení vypnout: 23:00

Postupujte prosím následovně:

- Odklopte víko přístroje **(5)**.
- Otočte spínač **(4)** na .

Na displeji se objeví blikající "Čas. okno 1" se zadanými dny týdne, např. pondělí až pátek.

### 5.3 Fűtési idők beállítása

A fűtési idők beállítása legjobban egy példával szemléltethető. Kövesse végig a példát (még tíz percig sem fog tartani), és meglátja, mennyire egyszerű ez a programozás.

A fűtés a következő időpontokban kapcsoljon be:

hétfőtől péntekig

fűtés be: 5:30  
fűtés ki: 9:00  
fűtés be: 17:00  
fűtés ki: 22:00

szombattól vasárnapig:

fűtés be: 8:00  
fűtés ki: 23:00

Az alábbiak szerint járjon el:

- Hajtsa fel a készülék fedelét **(5)**.
- A **(4)** kapcsolót forgassa a  szimbólumra.

A kijelzőn az "1. ablak" látható villogva az előre megadott napokkal együtt, pl. "hétfőtől péntekig".

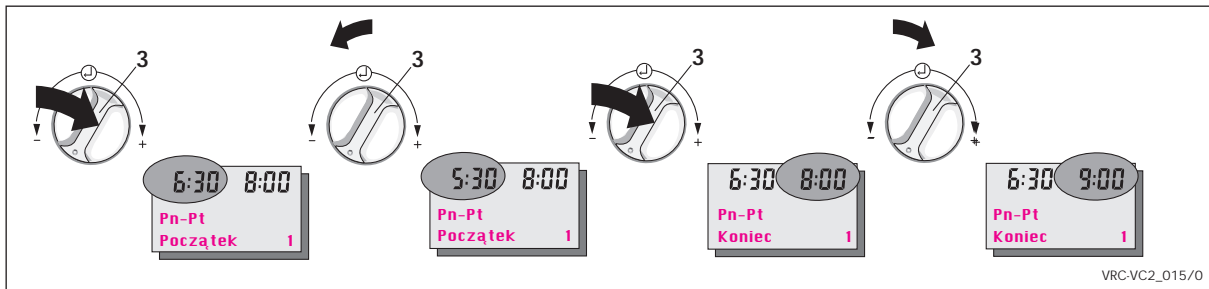

VRC-VC2\_015/0

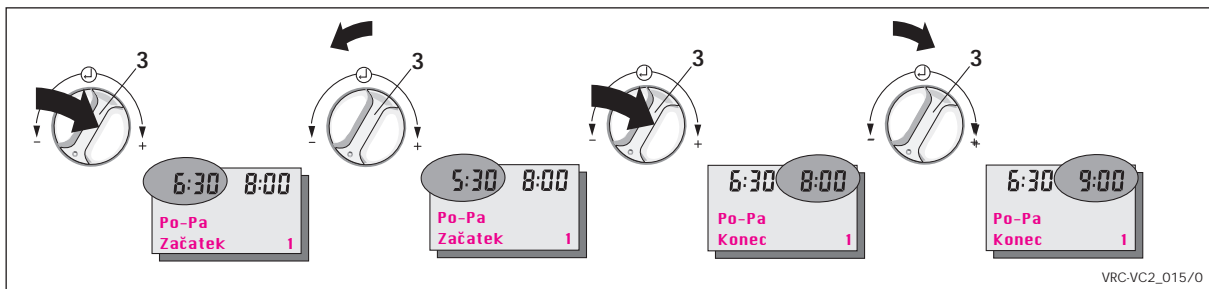

VRC-VC2\_015/0

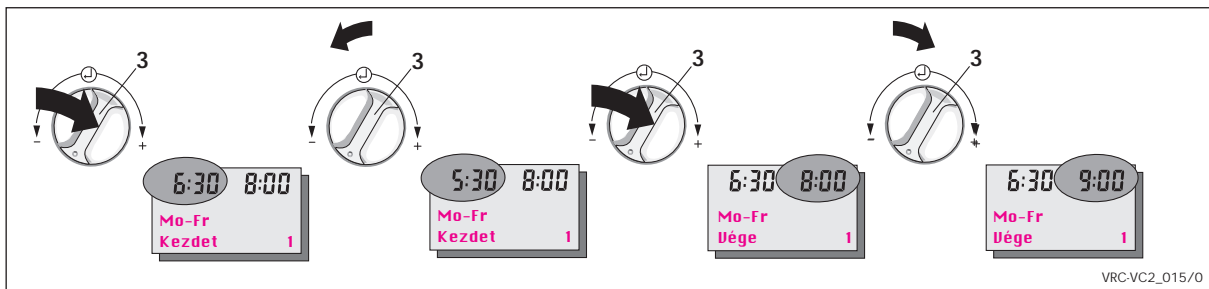

VRC-VC2\_015/0

### 5.3 Nastawianie czasów ogrzewania (dalszy ciąg)

- Wcisnąć pokrętko **(3)**, aż zacznie migać czas zegarowy po lewej stronie. Na wyświetlaczu, w wierszu objaśnień, pojawia się napis **"Początek 1"**, który określa czas włączenia ogrzewania dla 1. przedziału czasowego.
  - Przekręcić pokrętko **(3)** w lewo, aż na wyświetlaczu, u góry po lewej stronie, pojawi się wartość **"05:30"**.
  - Na wyświetlaczu, w wierszu objaśnień, pojawia się napis **"Koniec 1"** który określa czas wyłączenia ogrzewania dla 1. przedziału czasowego.
  - Przekręcić pokrętko **(3)** w lewo, aż na wyświetlaczu, u góry po lewej stronie, pojawi się **"09:00"**.
- ☞ Nastawione wartości zostają automatycznie wprowadzone do pamięci. W związku z tym wykonujący nastawianie nie musi już potwierdzać nowych danych.

W ten sposób zaprogramowano już pierwszy przedział czasowy.

### 5.3 Nastavení topných časů (pokračování)

- Držte nastavovací prvek **(3)** stisknutý tak dlouho, dokud nezačne blikat čas vlevo. Na displeji se objeví nápis **"Začátek 1"**, tzn. že určujete čas zapnutí topení pro první časové okno.
  - Točte nastavovacím prvkem **(3)** doleva, až se na displeji objeví vlevo nahoře **"05:30"**.
  - Držte nastavovací prvek **(3)** stisknutý tak dlouho, dokud nezačne blikat čas vpravo. Na displeji s objeví nápis **"Koniec 1"**, tzn. že určujete čas vypnutí topení pro první časové okno.
  - Točte nastavovacím prvkem **(3)** doprava, až se na displeji objeví vpravo nahoře **"09:00"**.
- ☞ Hodnoty se ukládají automaticky. Nová zadání tedy nemusíte potvrzovat.

Naprogramovali jste tak první časové okno.

### 5.3 Fűtési idők beállítása (folytatás)

- Nyomja meg a **(3)** beállítót, amíg a bal oldali idő el nem kezd villogni. A kijelző szövegsorában az **"1. kezdet"** látható, azaz most rögzíti az 1. kapcsolóablak bekapcsolási időpontját.
  - Forgassa a **(3)** beállítót balra, amíg a kijelzőn balra fenn **"05:30"** lesz látható.
  - Nyomja meg a **(3)** beállítót, amíg a jobb oldali idő el nem kezd villogni. A kijelző szövegsorában az **"1. vége"** látható, azaz most rögzíti az 1. kapcsolóablak kikapcsolási időpontját.
  - Forgassa a **(3)** beállítót jobbra, amíg a kijelzőn jobbra fenn **"09:00"** lesz látható.
- ☞ Az értékeket a rendszer automatikusan elmenti. Az új adatok nyugtázása ezéért már nem szükséges.

Ezzel az első időablakot már be is programozta.

Diagram illustrating four clock face settings:

- Przedział 1:** 5:30 9:00, Pn-Pt, Przedział 1
- Przedział 2:** ---:---:---, Pn-Pt, Przedział 2
- Początek 2:** 22:00 22:00, Pn-Pt, Początek 2
- Początek 2:** 17:00 22:00, Pn-Pt, Początek 2

VRC-VC2\_016/0

Diagram illustrating four clock face settings:

- Cas. okno 1:** 5:30 9:00, Po-Pa, Cas. okno 1
- Cas. okno 2:** ---:---:---, Po-Pa, Cas. okno 2
- Začatek 2:** 22:00 22:00, Po-Pa, Začatek 2
- Začatek 2:** 17:00 22:00, Po-Pa, Začatek 2

VRC-VC2\_016/0

Diagram illustrating four clock face settings:

- Időablak 1:** 5:30 9:00, Mo-Fr, Időablak 1
- Időablak 2:** ---:---:---, Mo-Fr, Időablak 2
- Kezdet 2:** 22:00 22:00, Mo-Fr, Kezdet 2
- Kezdet 2:** 17:00 22:00, Mo-Fr, Kezdet 2

VRC-VC2\_016/0

### 5.3 Nastawianie czasów ogrzewania (dalszy ciąg)

Teraz należy zaprogramować drugi przedział czasowy:

- Wcisnąć pokrętko (3), aż na wyświetlaczu zacznie migać napis **"Przedział 1"**.
- przekręcić pokrętko (3) w prawo (do przodu), aż na wyświetlaczu pojawi się napis **"Przedział 2"**.

Na wyświetlaczu pojawia się ciąg znaków "-:-", jeśli czasy punktu włączenia i wyłączenia są identyczne. W przeciwnym razie na wyświetlaczu pojawiają nastawione wartości czasów zegarowych.

- Wcisnąć pokrętko (3), aż zacznie migać czas zegarowy po lewej stronie. Teraz na wyświetlaczu pojawiają się zawsze wartości czasów (również wtedy, jeśli czasy punktu włączenia i wyłączenia są identyczne). Na wyświetlaczu, w wierszu objaśnień, pojawia się napis **"Początek 2"** który określa czas włączenia ogrzewania dla 2. przedziału czasowego.
- Nastawić czasy zegarowe dla przedziału czasowego 2 dokładnie w taki sam sposób, jak to opisano dla przedziału czasowego 1.

W ten sposób zaprogramowano drugi przedział czasowy, tzn. w naszym przykładzie wprowadzono wartości czasów dla bloku od poniedziałku do piątku.

### 5.3 Nastavení topných časů (pokračování)

Nyní má být naprogramováno druhé časové okno:

- Držte nastavovací prvek (3) stisknutý, až se na displeji objeví blikající řádek **"Čas. okno 1"**.
- Otáčejte nastavovacím prvkem (3) doprava, až se na displeji objeví řádek **"Čas. okno 2"**.

Na displeji se zobrazí "-:-", jestliže je čas zapnutí a vypnutí shodný. Jinak se na displeji objeví nastavené časy.

- Držte nastavovací prvek (3) stisknutý tak dlouho, dokud nezačne blikat čas vlevo. Časy se nyní objevují na displeji (také když jsou časy zapnutí a vypnutí shodné). Na displeji se objeví řádek **"Začátek 2"**, tzn. že určujete čas zapnutí topení pro druhé časové okno 2.
- Hodnoty pro časové okno 2 nastavte stejně jak je popsáno pro časové okno 1.

Tím je naprogramováno také druhé časové okno, to znamená pro náš příklad, že jsou zadány časy pro pondělí až pátek.

### 5.3 Fűtési idők beállítása (folytatás)

Most következnek a második időablak programozása:

- Nyomja meg a (3) beállítót, amíg az **"1. ablak"** el nem kezd villogni a kijelzőn.
- Forgassa a (3) beállítót jobbra (előre), amíg a **"2. ablak"** sor jelenik meg a kijelzőn.

A kijelzőn "-:-" látható, ha a be- és a kikapcsolási időpont megegyezik. Egyéb esetben a kijelző a beállított időpontokat mutatja.

- Nyomja meg a (3) beállítót, amíg a bal oldali idő el nem kezd villogni. Ilyenkor mindig megjelennek az idők a kijelzőn (akkor is, ha a be- és a kikapcsolási időpont megegyezik). A kijelző szövegsorában a **"2. kezdet"** látható, azaz most rögzíti a 2. kapcsolóablak bekapcsolási időpontját.
- A 2. ablak időpontjait ugyanúgy rögzítse, mint ahogyan azt az 1. ablaknál leírtuk.

Ezzel a második időablak is be van programozva, vagyis példánkban a héftől péntekig érvényes beállított időpontok meg vannak adva.

Diagram 1: Switch position 1. Display: 5:30 9:00. Label: Pn-Pt Przedział 1

Diagram 2: Switch position 2. Display: 5:30 9:00. Label: Pn-Pt Dzień tyg. 1

Diagram 3: Switch position 3. Display: ---:--:--:--. Label: So-N Dzień tyg. 1

Diagram 4: Switch position 4. Display: 7:30 22:00. Label: So-N Początek 1

VRC-VC2\_017/0

Diagram 1: Switch position 1. Display: 5:30 9:00. Label: Po-Pa Czas. okno 1

Diagram 2: Switch position 2. Display: 5:30 9:00. Label: Po-Pa Den 1

Diagram 3: Switch position 3. Display: ---:--:--:--. Label: So-Ne Den 1

Diagram 4: Switch position 4. Display: 7:30 22:00. Label: So-Ne Začatek 1

VRC-VC2\_017/0

Diagram 1: Switch position 1. Display: 5:30 9:00. Label: Mo-Fr Dooblak 1

Diagram 2: Switch position 2. Display: 5:30 9:00. Label: Mo-Fr Nap 1

Diagram 3: Switch position 3. Display: ---:--:--:--. Label: Sa-So Nap 1

Diagram 4: Switch position 4. Display: 7:30 22:00. Label: Sa-So Kezdet 1

VRC-VC2\_017/0

### 5.3 Nastawianie czasów ogrzewania (ciąg dalszy)

Teraz brakuje już tylko czasów żądanych podczas weekendu.

- Wcisnąć pokrętko (3), aż na wyświetlaczu zacznie migać napis **"Przedział 2"**.
- Przekręcić pokrętko (3) w lewo, aż na wyświetlaczu pojawi się napis **"Przedział 1"**.
- Wcisnąć pokrętko (3), aż na wyświetlaczu zaczną migać dni tygodnia **"Po-Pt"**. Na wyświetlaczu, w wierszu objaśnień, pojawia się napis **"Dzień tyg. 1"**.
- przekręcić pokrętko (3) w prawo, aż na wyświetlaczu zaczną migać dni tygodnia **"So-N"**.
- Wcisnąć pokrętko (3), aż zacznie migać czas zegarowy po lewej stronie. Na wyświetlaczu, w wierszu objaśnień, pojawia się napis **"Początek 1"**, który określa czas włączenia ogrzewania w 1. przedziale czasowym, obowiązującym podczas weekendu.
- Nastawić czasy ogrzewania w taki sam sposób, jak to opisano dla pierwszego przedziału czasowego, dla bloku od poniedziałku do piątku.

W ten sposób całkowicie przeprowadzono proces programowania dla podanego przykładu i użytkownik posiada już umiejętność dostosowania cykli ogrzewania do własnych wymagań.

### 5.3 Nastavení topných časů (pokračování)

Nyní chybí už jen časy pro víkend:

- Držte nastavovací prvek (3) stisknutý, až se na displeji objeví blikající řádek **"Čas. okno 2"**.
- Otáčejte nastavovacím prvkem (3) doleva, až se na displeji objeví řádek **"Čas. okno 1"**.
- Držte nastavovací prvek (3) tak dlouho, dokud na displeji nezačnou blikat dny **"Po-Pá"**. Na displeji se objeví řádek **"Den"**.
- Otáčejte nastavovacím prvkem (3) doprava, dokud na displeji nezačnou blikat dny **"So-Ne"**.
- Držte nastavovací prvek (3) stisknutý tak dlouho, dokud nezačne blikat čas vlevo. Na displeji se objeví řádek **"Začátek 1"**, tzn. že určujete čas zapnutí topení pro spínací časové okno 1 pro víkend.
- Topné časy nastavte jak je popsáno pro první okno pro Po-Pá.

Tímto je ukončeno celé programování příkladu a nyní můžete topné cykly přizpůsobit Vaším individuálním potřebám.

### 5.3 Fűtési idők beállítása (folytatás)

Most már csak a hétvégi idők hiányoznak.

- Nyomja meg a (3) beállítót, amíg az **"2. ablak"** el nem kezd villogni a kijelzőn.
- Forgassa a (3) beállítót balra, amíg a **"1. ablak"** sor jelenik meg a kijelzőn.
- Nyomja meg a (3) beállítót, amíg a hét napjai: **"Mo-Fr"**(**hétfő-péntek**) el nem kezd villogni a kijelzőn. A kijelző szövegesorában a **"1. heti nap"** látható.
- Forgassa el a (3) beállítót jobbra, amíg a hét napjai: **"Sa-So"** (**szombat-vasárnap**) el nem kezd villogni a kijelzőn.
- Nyomja meg a (3) beállítót, amíg a bal oldali idő el nem kezd villogni. A kijelző szövegesorában az **"1. kezdet"** látható, azaz most rögzíti az 1. kapcsolóablak hétvégi bekapcsolási időpontját.
- Ugyanúgy állítsa be a fűtési időket, ahogyan azt az első ablakra hétfő-péntek (Mo-Fr) vonatkozásában leírtuk.

Ezzel a példában teljesen elvégeztük a programozást, és most a fűtési ciklusokat saját igényeinkhez igazíthatjuk.

#### 5.4 Nastawianie czasów przygotowywania ciepłej wody

Przy wykorzystaniu opisywanego regulatora można zaprogramować do trzech okresów czasu przygotowywania ciepłej wody w ciągu doby. Przełącznik 4, umieszczony pod pokrywą regulatora, musi być nastawiony na symbol . Programowane czasy wyświetlane są w tak zwanych przedziałach (patrz strona 24).

Ponieważ to programowanie przeprowadza się w sposób analogiczny, jak programowanie czasów ogrzewania, to należy postępować w sposób opisany na stronach 26 do 33.

#### 5.4 Nastavení času přípravy teplé vody

Pomocí Vašeho regulátoru můžete denně programovat až tři časy pro přípravu teplé vody.

Spínač 4 pod víkem přístroje musí být nastaven na symbol . Naprogramované časy se zobrazují opět v časových oknech (viz strana 24).

Protože se programování provádí stejně jako u topných časů, pokračujte prosím tak, jak je popsáno na stranách 26 až 33.

#### 5.4 Melegvíz-szolgáltatási idők beállítása

Szabályozókészülékével akár napi három melegvíz-szolgáltatási időt is programozhat. A készülékfedél alatti 4 kapcsolónak a I  szimbólumon kell állnia. A programozott idők az úgynevezett ablakokban jelennek meg (l. 24. oldalt).

Mivel a programozást a fűtési időkkal analóg módon kell elvégezni, kérjük, hogy a 26-33. oldalakon leírtak szerint folytassa munkáját.

### 5.5 Nastawianie czasów cyrkulacji

Jako wyposażenie dodatkowe do kotła grzewczego można zastosować pompę cyrkulacyjną. Do jej uruchomienia konieczna jest skrzynka podłączeniowa nr 306248 firmy Vaillant. Jeśli dana instalacja wyposażona jest w przewód cyrkulacyjny, to za pomocą opisywanego regulatora można zaprogramować do trzech okresów cyrkulacji c.w.u. na każdy dzień. **Przełącznik 4, umieszczony pod pokrywą regulatora, musi być nastawiony na symbol** . Programowane czasy wyświetlane są w tak zwanych przedziałach.

Ponieważ to programowanie przeprowadza się w sposób analogiczny, jak programowanie czasów ogrzewania, to należy postępować w sposób opisany na stronach 26 do 33.

### 5.5 Nastavení času cirkulačního čerpadla

V případě instalace cirkulačního čerpadla v rozvodu užitkové vody lze toto čerpadlo rovněž časově regulovat pomocí regulátoru VRC 410. Pro řízení je potřebné použít dodatečné příslušenství Vaillant, obj. č. 306248. Pomocí regulačního přístroje **lze naprogramovat až tři cirkulační časy denně. Spínač 4 pod víkem přístroje musí být nastaven na symbol** . Naprogramované časy se zobrazují v časových oknech (viz strana 24).

Protože se programování provádí stejně jako u topných časů, pokračujte prosím tak, jak je popsáno na stranách 26 až 33.

### 5.5 Keringtetési idők beállítása

A készülékhez kereskedelmi forgalomban kapható cirkulációs szivattyú csatlakoztatható. A vezérléshez a Vaillant 306248 számú tartozék szükséges. Ha a melegvíz vezetéki rendszer cirkulációs vezetékkel rendelkezik, akkor szabályozó készülékével akár napi három keringtetési időt is programozhat. A készülékfedél alatti 4 kapcsolónak a  szimbólumon kell állnia. A programozott idők az úgynevezett ablakokban jelennek meg (l. 24. oldal).

Mivel a programozást a fűtési időkkal analog módon kell elvégezni, kérjük, hogy a 26-33. oldalon leírtak szerint folytassa munkáját.

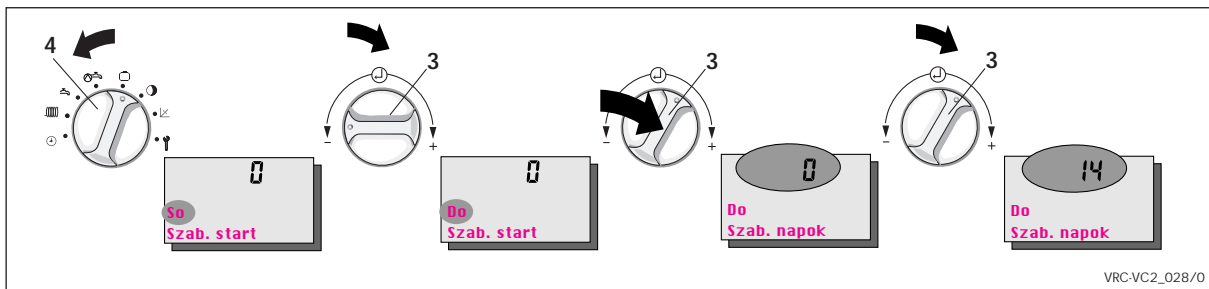
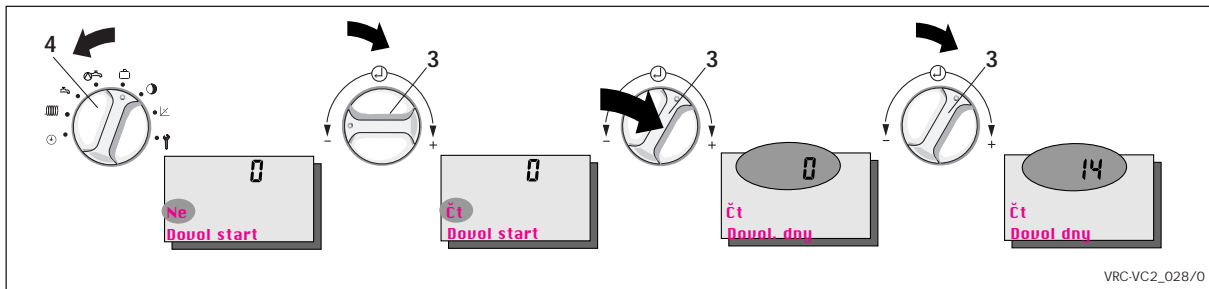
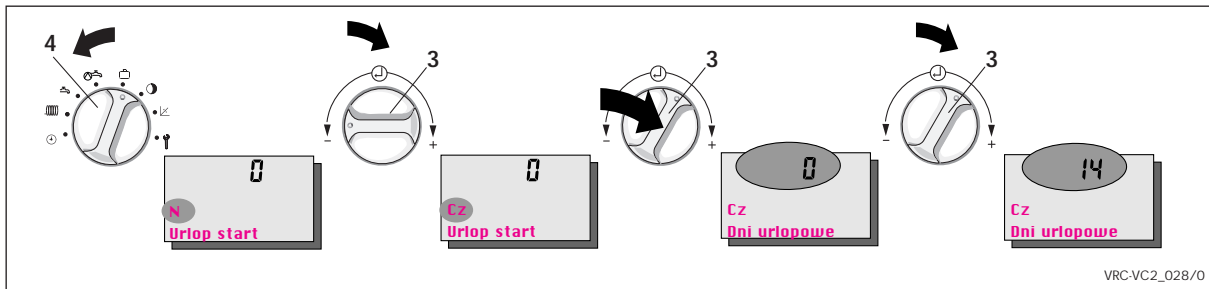

## 5.6 Uaktywnienie programu urlopowego

Opisywany regulator posiada program urlopowy, za pomocą którego można wyłączyć lub zredukować ogrzewanie, przygotowywanie ciepłej wody oraz cyrkulację podczas trwania okresu urlopowego użytkownika. Tę funkcję można uruchomić na 6 dni przed rozpoczęciem urlopu. Należy pamiętać, że program ten funkcjonuje tylko wtedy, gdy przełącznik trybu pracy (7, strona rozkładana) znajduje się w położeniu ☺.

- Otworzyć pokrywę (5) regulatora.
- Przekręcić przełącznik (4) w Położenie określone symbolem ☐.

Na wyświetlaczu pojawi się migający dzień tygodnia oraz napis **"Urlop start"**.

☞ Te dane wprowadzić najwcześniej 6 dni przed rozpoczęciem urlopu.

- Teraz należy przekręcić pokrętkę (3) w lewo lub w prawo, aby nastawić żądany dzień tygodnia, w którym rozpocznie funkcjonować program urlopowy.
- Wcisnąć pokrętkę (3).  
Na wyświetlaczu pojawi się migająca liczba oraz napis **"Dni urlopowe"**.
- ☞ Można wprowadzić maksymalnie 99 dni urlopowych.
- ☞ Przekręcenie pokrętki na wartość zero powoduje zakończenie funkcjonowania programu urlopowego.
- Dokonać odpowiednich nastaw, przekręcając pokrętkę (3) w lewo lub w prawo.

☞ Dzień rozpoczęcia urlopu oraz ilość dni urlopowych zostają automatycznie wprowadzone do pamięci. W związku z tym wykonujący nastawianie nie musi już potwierdzać ich nowych wartości.

## 5.6 Aktivace prázdninového programu

Váš regulátor obsahuje Prázdninový program, pomocí kterého můžete topení, teplotu vody a cirkulaci po dobu Vaší dovolené vypnout nebo snížit. Tuto funkci je možné odstartovat 6 dnů před počátkem dovolené. Nezapomeňte prosím, že prázdninový program je účinný jen tehdy, když je spínač druhu provozu (7, výklopná stránka) v poloze ☺.

- Odklopte víko přístroje (5).
- Otočte spínač (4) na symbol ☐.

Na displeji se objeví blízkající den týdne a nápis **"Dovol. start"**.

☞ Toto můžete zadat nejdříve 6 dnů před začátkem dovolené.

- Otáčejte nastavovacím prvkem (3) doleva nebo doprava, abyste nastavili zvolený den týdne pro začátek prázdninového programu.
- Stiskněte nastavovací prvek (3).  
Na displeji se objeví blízkající číslo s nápisem **"Dovol. dny"**.
- ☞ Můžete zadat maximálně 99 dnů dovolené.
- ☞ Otočení na nulu se ukončí prázdninový program.
- Proveďte nastavení otáčením nastavovacího prvku (3) doleva nebo doprava.
- ☞ Start a po = počet dnů dovolené jsou uloženy automaticky. Nové hodnoty tedy nemusíte potvrzovat.

## 5.6 Szabadság-program indítása

Készüléke olyan szabadság-programot kínál, amellyel a fűtés, a melegvíz és a keringtetés szabadságra idejére lekapcsolható illetve csökkenthető. Ez a funkció szabadságának kezdete előtt hat nappal indítható. Kérjük, ne feledje, hogy a szabadság-program csak akkor aktiválható, ha az üzemmód-kapcsoló (7, kihajtható oldal) a ☺ állásban van.

- Hajtsa fel a készülék fedelét (5).
- A (4) kapcsolót forgassa a ☐ szimbólumra.

A kijelzőn megjelenik a villogó heti nap és a felirat: **"Urlaub Start" (szabadság kezdete)**.

☞ Ez a szabadság megkezdése előtt legkorábban hat nappal adható be.

- Ekkor a beállító (ES, 3) balra vagy jobbra forgatásával beállíthatjuk a szabadság-program kezdetét jelző napot.
- Nyomjuk meg a (3) beállítót.  
A kijelzőn villogó szám és a felirat: **"Urlaubstage" (szabadság napjai)** jelenik meg.
- ☞ Maximum 99 napnyi szabadság adható meg.
- ☞ A nullára forgatással ki lehet lépni a szabadság-programból.
- A beállítást a (3) beállító balra vagy jobbra forgatásával végezzük el.
- ☞ A szabadság kezdetét és hosszát a rendszer automatikusan elmenti. Az új adatok nyugtázása ezért már nem szükséges.

<b>Funkcje specjalne Zvláštní funkce Különleges funkciók</b>	<b>Minimalnie Minimum Minimum</b>	<b>Maksymalnie Maximum Maximum</b>	<b>Wielkość kroku Odstupňování Lépésköz</b>	<b>Nastawa fabryczna Výrobní nastavení Gyári beállítás</b>
Wpływ temperatury pokojowej (TP załącz) Vliv teploty místnosti (RT) Szobahőmérséklet visszacsatolás	0 = wyłączona 0 = vyp. 0 = ki	1 = załączona 1 = zap. 1 = be	– – –	0 = wyłączona 0 = vyp. 0 = ki
Podwyższenie podstawy krzywej grzewczej (KG-przesun.) Zvýšení patního bodu Fűtési görbe talppont-emelés	0°C	60°C	1°C	0°C
Korekta temperatury pokojowej (TP-korekta) Korekce teploty místnosti (RT) Szobahőmérséklet korrekció	-3°C	3°C	0,1°C	0°C
Opóźnienie włączania zabezpieczenia przed zamarzaniem (Ochr. p.. zamr.) Zpoždění ochrany proti mrazu Fagyvédelem-késleltetés	0h	24h	1h	0h
Termiczna dezynfekcja (Dezynf. term.) Termická dezinfekce Termikus fertőtlenítés	0 = wyłączona 0 = vyp. 0 = ki	1 = załączona 1 = zap. 1 = be	– – –	0 = wyłączona 0 = vyp. 0 = ki
Względne przesunięcie wyłączenia (Offset wyl.) Offset-vypnutí Offset- eltolt fűtési igény kikapcsolás	0°C	30°C	1°C	0°C

## 6 Funkcje specjalne

Regulator posiada szereg wbudowanych specjalnych funkcji, które umożliwiają jego dopasowanie do instalacji grzewczej. Funkcje te, ich zakresy nastaw oraz wartości nastaw fabrycznych można odczytać z zamieszczonej obok tabeli.

Dopasowanie przeprowadził już instalator regulatora podczas jego pierwszego uruchomienia. W normalnej sytuacji nie ma potrzeby dokonywania żadnych zmian.

Ponieważ te nastawienia posiadają wpływ na sposób pracy instalacji oraz na jej efektywność, powinniśmy je wykonywać kompetentny fachowiec.

- Otworzyć pokrywę (5) regulatora.
- Przekręcić przełącznik (4) w położenie określone symbolem  .  
Na wyświetlaczu pojawi się międzynarodowy symbol kraju (np. "PL") i odpowiadający mu napis, np. "język".
- Wciskać pokrętkę (3) tyle razy, aż na wyświetlaczu zostanie wyświetlona żądana funkcja specjalna. Jej aktualnie nastawiona wartość miga.
- Teraz należy przekręcić pokrętkę (3) w prawo, aby zwiększyć nastawianą wartość, lub w lewo, aby ją zmniejszyć.

☞ Wykonana nastawa zostaje automatycznie wprowadzona do pamięci. W związku z tym przeprowadzający nastawianie nie musi już potwierdzać jej nowej wartości.

## 6 Zvláštní funkce

Regulační přístroj má řadu zvláštních funkcí, které umožňují přizpůsobení regulátoru topnému systému. Funkce, rozsahy nastavení a výrobní nastavení jsou uvedeny ve vedlejší tabulce.

Toto přizpůsobení provedl Váš servisní technik při prvním uvedení do provozu. V normálním případě není nutná žádná další změna. Protože tato nastavení mohou ovlivnit způsob provozu a hospodárnost Vašeho systému, měly by být prováděny jenom odborníkem.

- Odklopte víko přístroje (5).
- Otočte spínač (4) na symbol  .  
Na displayi se objeví příslušné mezinárodní označení země.
- Stiskněte nastavovací prvek (3) tolikrát, dokud se na displeji neobjeví zvolená zvláštní funkce. Nastavená hodnota bliká.
- Otáčejte nyní nastavovacím prvkem (3) doprava pro zvýšení hodnoty nebo doleva pro snížení hodnoty

☞ Nastavení je automaticky uloženo. Nemusíte jej tedy už potvrdovat.

## 6 Különleges funkciók

A szabályozókészülék különleges funkciók egész sorát kínálja ahhoz, hogy a szabályozót a fűtőberendezéshez illeszthessük. A funkciókat, beállítási tartományokat és gyári beállításokat a mellékelt táblázat mutatja.

Az említett illesztést a szerelő már elvégezte az első üzembe helyezésénél. Ennek módosítása általában nem szükséges.

Mivel a beállítások befolyásolják a berendezés működési módját és gazdaságosságát, ezért azokat lehetőség szerint csak szakember módosítsa.

- Hajtsa fel a készülék fedelét (5).
  - A (4) kapcsolót állítsa a  szimbólumra.  
A kijelzőn feltűnik ország felismerés és a "nyelv" kijelzés a mindenkori ország nyelven.
  - Annyiszor nyomja meg a (3) beállítót, amíg a kijelzőn a kívánt különleges funkció meg nem jelenik. A beállított érték villog.
  - Ekkor a beállító (3) balra forgatásával csökkenthetjük, jobbra forgatásával növelhetjük az értéket.
- ☞ A beállítást a rendszer automatikusan elmenti. Ezért annak nyugtázása már nem szükséges.

**Wpływ temperatury pokojowej (TP-załącz)**

W przypadku naściennego montażu regulatora można uaktywnić wpływ temperatury pokojowej. Jeśli pojawi się odchyłka rzeczywistej wartości temperatury pokojowej od jej wartości zadanej, to następuje automatyczne dopasowanie wartości zadanej temperatury na zasilaniu.

**Podwyższenie podstawy krzywej grzewczej (KG-przesun.)**

Aby uzyskać wyższą wartość temperatury na zasilaniu przy wyższych wartościach temperatury zewnętrznej, można podnieść punkt podstawy krzywej grzewczej. W przypadku, gdy wartości temperatury zewnętrznej znajdują się poniżej punktu podstawy, to temperatura zasilania uzyskuje stałą wartość.

**Korekta temperatury pokojowej (TP-korekta)**

Za pomocą tej funkcji można skompensować niekorzystne oddziaływania na czujnik temperatury pokojowej, w przypadku wykorzystywania regulatora jako regulatora temperatury pokojowej.

**Opóźnienie włączenia zabezpieczenia przed zamarzaniem (Ochr. p. zamr.)**

Aby w przypadku dobrze izolowanych ciepłnie budynków zapobiec zbytczesnemu włączeniu się ogrzewania, to zabezpieczenie przed zamarzaniem można opóźnić o od 0 h do 24 h. Gdy temperatura zewnętrzna jest niższa, niż  $+3\text{ }^{\circ}\text{C}$  następuje uruchomienie procesu odmierzenia czasu opóźnienia. Jeśli po upływie czasu opóźnienia temperatura zewnętrzna jest ciągle niższa, niż  $+3\text{ }^{\circ}\text{C}$ , to zabezpieczenie przed zamarzaniem uaktywnia się.

**Vliv teploty místnosti**

Při nástěnné montáži regulátoru může být aktivováno prostorové čídllo. Při odchylce skutečné teploty místnosti od nastavené teploty je automaticky přizpůsobena teplota topného systému

**Zvýšení patního bodu**

Aby se při vyšších venkovních teplotách dosáhlo vyí teploty na výstupu z kotle, může být zvýšen patní bod topné křivky. Při venkovních teplotách pod patním bodem je výstupní teplota topné vody regulována na konstantní hodnotu.

**Korekce teploty místnosti**

Při použití regulačního přístroje jako regulátoru teploty místnosti mohou být touto funkcí vyrovnány nepříznivé vlivy na prostorové čídllo teploty místnosti.

**Zpoždění ochrany proti mrazu**

Aby se u dobře izolovaných domů zabránilo neustálému chodu topení, může být ochrana proti mrazu zpožděna o 0 až 24 hodin. Po začátku fáze poklesu je po dosažení venkovní teploty nižší než  $+3\text{ }^{\circ}\text{C}$  odstartováno zpožděné zapnutí. Jestliže je po uplynutí tohoto zpoždění venkovní teplota nižší než  $+3\text{ }^{\circ}\text{C}$ , je aktivována ochrana proti mrazu.

**Szobahőmérséklet visszacsatolás**

A szabályozó fali szerelésénél aktiválható a szobahőmérsékletről történő vezérlés. Ha a szoba valós hőmérséklete eltér a beállítottól, a fűtővíz hőmérsékletét a szabályzó automatikusan illeszti a kívánt értékre.

**Fűtési görbe talppont-emelés**

Annak érdekében, hogy magasabb külső hőmérsékletnél nagyobb fűtővíz-hőmérsékletet érjünk el, megemelhető a fűtési görbe talppontja. A talppont alatti külső hőmérséklet esetén a szabályozó a fűtővizet állandó hőmérsékleten tartja.

**Szobahőmérséklet korrekció**

A szabályozókészülék szobahőmérséklet-szabályozóként való alkalmazásakor ezzel a funkcióval a szobahőmérséklet-érzékelőre ható kedvezőtlen hatások kiegyenlíthetők.

**Fagyvédelem-késleltetés**

Jól szigetelt házak esetén a fűtés beindulásának megakadályozása érdekében a fagyvédelem 0 órától 24 óra időtartamig késleltethető. A csökkentett fűtési hőmérséklet kezdete után, a  $+3\text{ }^{\circ}\text{C}$  külső hőmérséklet alá érve indul a bekapcsolás-késleltetés. Ha a késleltetés lejártá után a külső hőmérséklet  $+3\text{ }^{\circ}\text{C}$  alatt van, a rendszer aktiválja a fagyvédelmet.

### Termiczna dezynfekcja (Dezynf. term.)

Ta funkcja nie jest zapewniona przez wszystkie urządzenia grzewcze, należy sprawdzić w odpowiednich instrukcjach obsługi lub instrukcjach instalacji.

### Względne przesunięcie - wyłączenia (Offset. wył.)

Regulator jest wyposażony w funkcję wyłączenia ogrzewania w zależności od zapotrzebowania. Może ona powodować problemy, w przypadku, gdy temperatura zewnętrzna szybko wzrasta. Wtedy może się zdarzyć, że pomieszczenia od strony północy są jeszcze zbyt zimne, a z powodu wyłączenia ogrzewania nie zostaną dogrzane.

Aby nie dopuścić do powstawania tego rodzaju sytuacji istnieje możliwość wprowadzenia dla każdego obiegu względnego przesunięcia wyłączenia w zakresie od 0 °C do 20 °C. Z reguły korzystnym jest jednak podwyższenie podstawy krzywej grzewczej.

### Termická dezinfekce

Je-li tato funkce nastavena na "zap.", je každou síředu spuřtřena v prvním řasovém oknu pro ohřev zásobníku termická dezinfekce. Závřsný kotel se spuřtř pro tuto funkci. Dokud kotel udržuje termickou dezinfekci na "zap.", je regulátorem zapnuto cirkulační řerpadlo. Jestliže je nastavena funkce dovoleně, je termická dezinfekce vypnuta.

### Offset-vypnutí

Regulátor je vybaven nezávislým vypínáním topení pro případ potřeby. Tato funkce může vést k problémům, jestliže venkovní teplota rychle stoupne, ale severně orientované místnosti jsou ještě chladné. Po vypnutí by tyto místnosti nebyly vytápěny.

Aby se předeřlo tomuto problému, může být pro každý okruh zadán offset od 0 °C do 20 °C. Zpravidla se ale doporučuje zvýšení patního bodu.

### Termikus fertőtlenítés

Amennyiben ez a funkció be van kapcsolva, úgy minden szerdán az első időablakban a tároló felfűtésakor a termikus fertőtlenítés engedélyezett. Ezt a funkciót nem minden készülék támogatja, kérjük, olvassa el a fűtőkészülék kezelési ill. szerelési utasítását is. Ameddig a fűtőkészülék a fertőtlenítést "be" állapotban tartja, a szabályozó működteti a cirkulációs szivattyút. A nyaralás-funkció beállításakor a termikus fertőtlenítés nem működik.

### Eltolt fűtési igény kikapcsolás (offset)

A szabályozó szükséglettől függő fűtéslekapcsolással rendelkezik. Ez a funkció gondot jelenthet akkor, ha a külső hőmérséklet gyorsan emelkedik, de az északi tájolású helyiségek még hidegek. A lekapcsolással megszűnnek ezek helyiségek fűtése.

A probléma megoldására minden körre megadható egy 0° C-tól 20° C-ig terjedő offset. Általában azonban inkább a talppont-emelést javasoljuk.

## 7 Komunikaty usterek

W przypadku wystąpienia zakłóceń na wyświetlaczu regulatora mogą pojawiać się następujące komunikaty usterek:

### "Usterka":

W pracy kotła grzewczego wystąpiło zakłócenie.

### "Brak połąc.":

Wystąpiło zakłócenie w przesyłaniu danych od regulatora do kotła grzewczego. Należy sprawdzić w instrukcji kotła grzewczego, czy użytkownik jest w stanie sam usunąć usterkę. W każdym innym przypadku należy przywołać serwis.

### Konserwacja

Gdy wyświetli się "Konserwacja", oznacza to, że kocioł powinien być poddany przeglądowi serwisowemu. Po uprzednio ustalonym okresie godzin pracy kotła pokazuje się komunikat "Konserwacja". Sygnał jest aktywowany przez kocioł. Ta funkcja nie występuje we wszystkich kotłach, należy sprawdzić w odpowiednich instrukcjach instalacyjnych.

## 7 Chybová hlášení

Na displeji se mohou v případě poruchy objevit následující chybová hlášení:

### „Porucha“:

Závěsný kotel se nachází v poruchovém stavu.

### „Není spojení“:

Přenos dat z regulátoru do topného kotle je přerušen.

Přezkoušejte podle návodu k obsluze závěsného kotle, zda můžete tuto chybu odstranit. Ve všech ostatních případech zavolejte svého technika.

### Pravidelná prohlídka

Na displayi se objeví toto hlášení v případě provedení pravidelné servisní prohlídky kotle. Po určitém počtu provozních hodin vysílá kotel regulaci příslušný signál. Tato funkce není podporována u všech typů závěsných kotlů. Přečtěte si rovněž příslušné návody k obsluze, popř. K instalaci.

## 7 Hibaüzenetek

Hiba esetén a készülék kijelzőjén az alábbi hibaüzenetek jelenhetnek meg:

### „Störung“ (hiba):

A fűtőberendezés meghibásodott.

### „Verbindung“ (kapcsolat):

A szabályozó és a fűtőkészülék közötti adatátvitel meghibásodott.

A fűtőberendezés kezelési útmutatójában ellenőrizze, hogy meg tudja-e szüntetni saját maga ezt a hibát. Ha nem, hívja ki a szerelőt.

### Karbantartás

A fűtőkészülék karbantartását el kell végeztetni, amennyiben a karbantartás-jelző megjelenik.

A fűtőkészüléken beállított üzemidő letelte után a fűtőkészülék egy karbantartás-jellet küld a szabályozónak. A karbantartás-jelző a fűtőkészülék hatására lép működésbe. Ezt a funkciót nem minden készülék támogatja, kérjük olvassa el a fűtőkészüléke kezelési ill. szerelési utasítását is.

## 8 Zabezpieczenie przed zamrzaniem

Opisywany regulator jest wyposażony w funkcję zabezpieczenia przed zamrzaniem. Jeśli temperatura zewnętrzna opada poniżej + 3 °C, to następuje automatyczne wprowadzenie wartości zadanej temperatury na zasilaniu obiegu grzewczego, wynoszącej co najmniej 21 °C.



Zabezpieczenie przed zamrzaniem funkcjonuje tylko wtedy, jeśli kocioł nie jest odłączony od sieci elektrycznej.

## 9 Przesyłanie danych

W zależności od lokalnych uwarunkowań aktualizacja wszystkich danych (temperatura zewnętrzna, status kotła, itd.) może potrwać aż do 15 minut.

## 8 Ochrana proti mrazu

Váš regulační přístroj je vybaven funkcí ochrany proti mrazu. Jestliže venkovní teplota klesne pod hodnotu +3 °C, je automaticky zadána požadovaná teplota topení nejméně 21 °C.



Účinné pouze tehdy, když není topný přístroj vypojen ze sítě.

## 9 Přenos dat

Podle místních podmínek může trvat až 15 minut, než jsou veškerá data (venkovní teplota, DCF, stav kotle atd.) aktualizována.

## 8 Fagyvédelem

A szabályozókészülék fagyvédelem-funkcióval rendelkezik. Ha a külső hőmérséklet +3 °C alá csökken, akkor a rendszer automatikusan legalább +21 °C előremenő fűtővíz-hőmérsékletet állít be.



A funkció csak akkor működik, ha a fűtőkészülék nincs leválasztva az elektromos hálózatról.

## 9 Adatátvitel

A helyi adottságok függvényében akár 15 percig is eltarthat, amíg a rendszer az összes adatot (külső hőmérséklet, DCF, készülékstátusz stb.) aktualizálja.

PL

## 10 Ustawienia fabryczne

W celu powrócenia do nastaw fabrycznych należy nacisnąć przycisk "party" (2) jednocześnie z pokrętkiem (3), - widoczne na tylnej okładce instrukcji, strona 62. Na wyświetlaczu pojawi się napis "Ust. fabr." Należy tak długo przytrzymać wciśnięte oba przyciski, aż napis zacznie migać.

CZ

HU

## 10 Gyári beállítások

Amennyiben vissza kívánja állítani a szabályozókészülék gyári beállításait, úgy nyomja meg a Party-gombot (2) és a beállító-gombot (3) egyszerre (hátsó fedőlap 62.oldal), a kijelzőn a "gyári beállítás" szöveg villog. Tartsa mindkét gombot mindaddig lenyomva, míg a szöveg abbahagyja a villogást és csak azután állítódnak vissza az adatok.

## Instrukcja montażu

	Strona
<b>1 Uwagi ogólne</b> .....	<b>46</b>
<b>2 Montaż regulatora</b> .....	<b>47</b>
2.1 Montaż naścienny .....	47
2.2 Podłączenie elektryczne .....	50
2.3 Montaż w kotle grzewczym .....	52
<b>3 Czujnik temperatury zewnętrznej</b> ..	<b>55</b>
3.1 Miejsce zamontowania .....	55
3.2 Montaż czujnika temperatury zewnętrznej .....	57
3.3 Podłączenie elektryczne .....	57
<b>4 Pierwsze uruchomienie</b> .....	<b>58</b>
Elementy obsługi i funkcje .....	59
Dane techniczne .....	63

## Montážní návod

	Strana
<b>1 Obecně</b> .....	<b>46</b>
<b>2 Montáž regulátoru</b> .....	<b>47</b>
2.1 Montáž na stěnu .....	47
2.2 Elektrické připojení .....	50
2.3 Montáž do ovládacího panelu kotle ..	52
<b>3 Venkovní čidlo VRC 693</b> .....	<b>55</b>
3.1 Místo montáže .....	55
3.2 Montáž venkovního čidla .....	57
3.3 Elektrické připojení .....	57
<b>4 První uvedení do provozu</b> .....	<b>58</b>
Ovládací prvky a funkce .....	59
Technické údaje .....	63

## Szerelési útmutató

	oldal
<b>1 Bevezetés</b> .....	<b>46</b>
<b>2 A szabályozókészülék szerelése</b> ...	<b>47</b>
2.1 Fali szerelés .....	47
2.2 Elektromos csatlakoztatás .....	50
2.3 Szerelés a készüléken belül .....	52
<b>3 VRC 693 külső érzékelő</b> .....	<b>55</b>
3.1 Szerelés helye .....	55
3.2 Külső érzékelő szerelése .....	57
3.3 Elektromos csatlakoztatás .....	57
<b>4 Első üzembehelyezés</b> .....	<b>58</b>
Kezelőelemek és funkciók .....	59
Műszaki adatok .....	63

## 1 Uwagi ogólne



Montaż, podłączenie elektryczne i nastawienie regulatora, jak również jego pierwsze uruchomienie może przeprowadzać tylko kompetentny, autoryzowany zakład rzemieślniczy!

### Oznaczenie CE

Oznaczeniem CE dokumentuje się, że regulator VRC 410 w połączeniu z kotłami grzewczymi firmy Vaillant spełniają podstawowe wymagania dyrektywy dotyczącej elektromagnetycznej zgodności (dyrektywa 89/336/EWG).

## 1 Obecně



Montáž, elektrické připojení, nastavení v přístroji jakož i první uvedení do provozu smí provádět pouze oprávněná odborná firma - smluvní servisní firma!

### Značka CE

Značka CE dokládá, že regulační přístroje VRC 410 ve spojení se závěsnými kotli Vaillant splňují základní požadavky směrnice o elektromagnetické kompatibilitě (směrnice 89/336/EU).

## 1 Bevezetés



A szerelést, az elektromos csatlakoztatást, a készülék belső beállítását és az első üzembe helyezést csak képzett és arra jogosult szakember végezheti!

### CE-jelzés

A CE-jelzés azt dokumentálja, hogy a VRC 410 szabályozókészülékek Vaillant-fűtőberendezésekkel összekapcsolva teljesítik az elektromágneses kompatibilitásról szóló irányelv (a Tanács 89/336/EWG számú irányelve) alapvető követelményeit.

## 2 Montaż regulatora

Regulator można zamontować bezpośrednio w pulpicie sterowniczym kotła, lub na ścianie, wówczas może działać jako regulator pogodowy ze zdalnym sterowaniem.

### 2.1 Montaż naścienny

**Najbardziej korzystnym miejscem** zamontowania regulatora jest punkt znajdujący się na ścianie wewnętrznej, na wysokości około 1.5 m w głównym pomieszczeniu mieszkalnym. Tam regulator powinien być całkowicie poddany oddziaływaniu krążącego w pokoju powietrza, bez żadnych zakłóceń spowodowanych meblami, zasłonami lub innymi przedmiotami. Miejsce usytuowania regulatora musi być tak dobrane, aby nie był wystawiony na bezpośrednie oddziaływania ani przeciągów powietrza od drzwi lub okien, ani też źródła ciepła, takich jak grzejniki, ściany z przebiegającymi w nich przewodami kominowymi, telewizory lub promieniowanie słoneczne. Jeśli w regulatorze uaktywniono funkcję wpływu temperatury pokojowej, to w pokoju, w którym go umieszczono, wszystkie grzejniki muszą być całkowicie otwarte.

## 2 Montáž regulátoru

Regulační přístroj může být umístěn přímo v ovládacím panelu závěsného kotle nebo jako regulátor na stěně v místnosti jako dálkové ovládnání s prostorovým čidlem.

### 2.1 Montáž na stěnu

**Při nástěnné montáži** je třeba dodržet následující:

Vhodné místo pro montáž je obvykle v hlavní obytné místnosti na vnitřní stěně ve výšce asi 1,5 m.

K regulátoru musí mít přístup cirkulující vzduch v místnosti - nesmí překážet nábytek, závěsy nebo jiné předměty. Místo pro upevnění má být zvoleno tak, aby regulační přístroj neovlivňoval ani proudící vzduch od dveří nebo okna, ani zdroje tepla jako jsou topná tělesa, stěna komínu, televizní přístroj nebo sluneční paprsky. V místnosti, ve které je regulační přístroj umístěn, musí být veškeré ventily topných těles otevřeny naplno, jestliže je aktivováno prostorové čidlo.

## 2 A szabályozókészülék szerelése

A szabályozókészülék közvetlenül a fali fűtőberendezés kezelőfelületébe, vagy távkapcsoló készülékként falra szerelve helyezhető el.

### 2.1 Fali szerelés

**Szobahőmérséklet** visszacsatolásnál (falra történő szerelés) az alábbiakat vegyük figyelembe:

Legkedvezőbb az elhelyezés a nappali szobában, az egyik belső falon, mintegy 1,5 m magasságban.

Ott ugyanis a szabályozókészülék akadálytalanul - bútorok, függönyök vagy egyéb tárgyak zavarása nélkül - érzékelheti a szoba keringő levegőjét. A felszerelés helyét úgy válasszuk meg, hogy sem az ajtó/ablak felől érkező huzat, sem az olyan hőforrások, mint a fűtőtestek, kandallófal, tv-készülék vagy napsugárzás közvetlenül ne befolyásolhassák a szabályozókészülék működését. A szobában, ahova a szabályozókészüléket szereljük, minden fűtőtest-szelepnél teljesen ki kell nyitva lennie, ha a szobahőmérséklet-visszacsatolás aktiválva van.

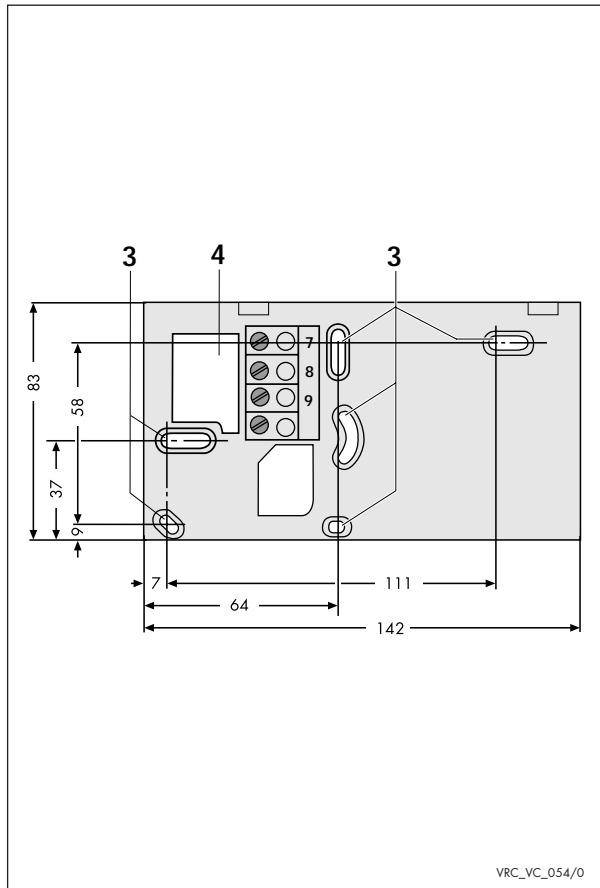
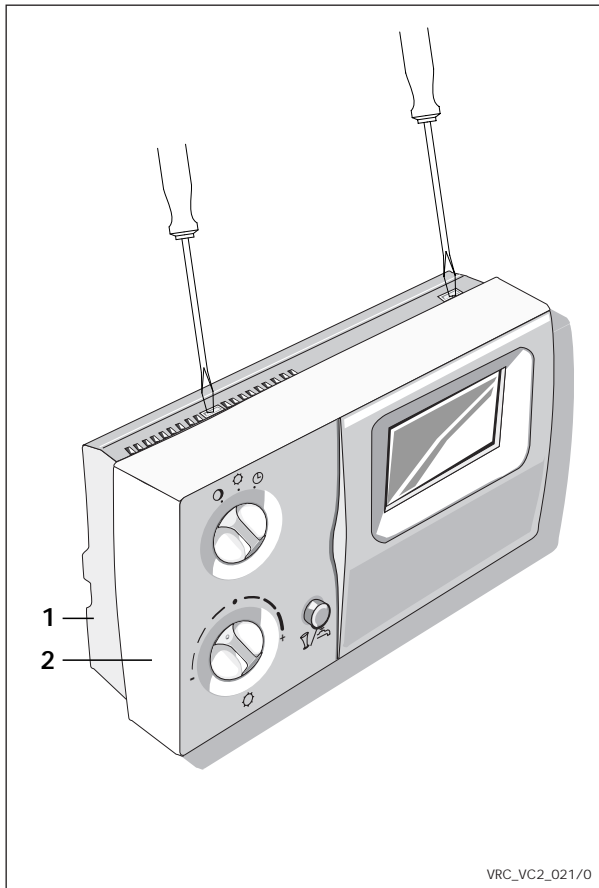

## 2.1 Montaż naścienny (kontynuacja)

Przewody elektryczne prowadzące do kotła grzewczego korzystnie jest ułożyć jeszcze przed założeniem samego regulatora. Należy przy tym postępować w następującej kolejności:

- Wcisnąć lekko wierzchołek wkrętaka w zaczepty na górnej stronie regulatora i zdjąć płytę montażową (1) z regulatora (2).
- Przygotować dwa otwory mocujące (3) o średnicy 6 mm zgodnie z zamieszczonym obok rysunkiem i osadzić w nich dostarczone kołki.
- Przeprowadzić elektryczny przewód przyłączeniowy poprzez otwór (4).
- Zamocować płytkę montażową na ścianie za pomocą obydwóch dostarczonych śrub.
- Podłączyć elektryczny przewód przyłączeniowy w sposób podany w kolejnym rozdziale 2.2. "Podłączenie elektryczne". Kierować się podanymi uwagami!
- Osadzić regulator na płytce montażowej w taki sposób, aby kołki znajdujące się na tylnej stronie regulatora trafiły w gniazdo płyty montażowej.
- Wcisnąć regulator w płytkę montażową aż do zazębienia się zaczeptów.

## 2.1 Montáž na stěnu (pokračování)

Provedte instalaci elektrického vedení mezi regulačním přístrojem a závěsným kotlem (dříve než namontujete regulátor). Postupujte následovně:

- Do přídržných úchytů na vrchní straně regulačního přístroje vtačte lehce špičku šroubováku a sejměte montážní desku (1) z regulátoru (2).
- Vyvrtejte dva upevňovací otvory (3) o průměru 6 mm podle vedlejšího vyobrazení a nasadte přiložené hmoždinky.
- Přívodní kabel protáhněte kabelovou průchodkou (4).
- Dvěma přiloženými šrouby připevněte montážní desku na stěnu.
- Připojovací kabel připojte podle kapitoly 2.2 "Elektrické připojení".
- Nasadte vrchní část regulátoru na montážní desku tak, aby kolíčky na zadní straně vrchní části dosedly do otvorů.
- Přitlačte vrchní část regulátoru na montážní desku, až západky zaskočí.

## 2.1 Fali szerelés (folytatás)

A fali fűtőberendezéshez vezető elektromos vezetékét célszerű már a szabályozókészülék felszerelése előtt elhelyezni. Az alábbiak szerint járjon el:

- Csavarhúzó hegyét óvatosan nyomja be a szabályozókészülék felső részének tartóbütykébe, és vegye ki a szabályozókészülék (2) szerelőlapját (1).
- Készítsen két, 6 mm átmérőjű rögzítő furatot (3) a mellékelt ábra szerint, majd helyezze be a készülékkel szállított tipliket.
- Fűzze át a csatlakozókábelt a kábelynyíláson (4).
- A mellékelt két csavarral rögzítse a szerelőlapot a falra.
- Csatlakoztassa a csatlakozókábelt a következő, 2.2 "Elektromos csatlakoztatás" szakasznak megfelelően. Tartsa be az utasításokat!
- A szabályozó felső részét úgy tegye a szerelőlapra, hogy a felső rész csapjai az aljzatokba kerüljenek.
- Nyomja rá a szabályozó felső részét a szerelőlapra, amíg az be nem pattan.

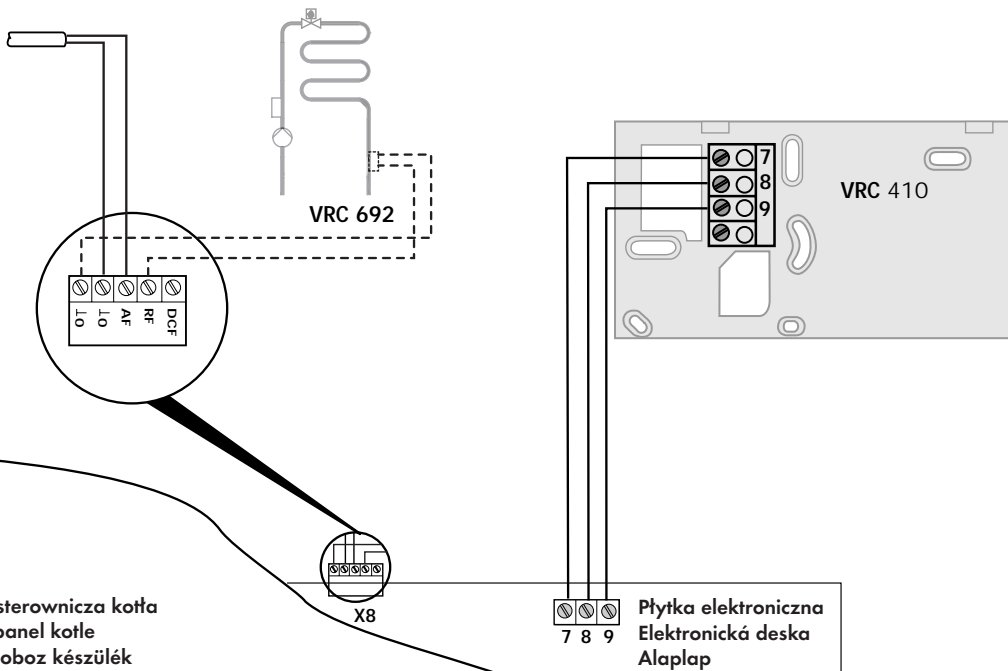

Skrzynka sterownicza kotła  
Ovládací panel kotle  
Kapcsolódoboz készülék

X8

7 8 9

Płytki elektronicznej  
Elektronická deska  
Alaplap

## 2.2 Podłączenie elektryczne

Podłączenie elektryczne może wykonać tylko kompetentny, atoryzowany zakład zamieszelnicy.



**Zagrozenie zycia przez porazenie pradem elektrycznym od znajdujacych sie pod napieciem przytaczay. Przed przystapieniem do pracy przy regulatorze odlaczay zasilanie elektryczne oraz zabezpieczy przed ponownym przyadkowym wlaczeniem.**

- Otworzyć skrzynkę sterowniczą kotła zgodnie z jego instrukcją instalacji,
- Podłączyć przewody elektryczne do zacisków 7, 8 i 9 skrzynki sterowniczej kotła zgodnie z zamieszczonym obok rysunkiem.
- ☞ W gnieździe wtykowym X8 skrzynki sterowniczej kotła podłączyć czujnik temperatury zewnętrznej.
- ☞ Przy podłączeniu regulatora VRC 410 (zaciski przyłączeniowe 7, 8, 9) należy założyć mostek między zaciskami 3 i 4 kotła.
- ☞ Jeśli podstawą regulacji temperatury w pomieszczeniach jest temperatura na powrocie obiegu grzewczego, np. ogrzewanie podłogowe - czujnik VRC 692, to temperatura na zasilaniu będzie o ok. 20 °C wyższa. W takim przypadku należy ustawić niższą krzywą grzewczą, patrz str. 20.

## 2.2 Elektrické připojení

Elektrické připojení smí provést pouze oprávněná odborná firma - smluvní servisní firma.



**Nebezpečí ohrožení života elektrickým proudem na přípojkách pod napětím. Před prací na kotli a regulátoru odpojte přívod elektrického proudu a zajistěte jej proti opětovnému zapnutí.**

- Otevřete ovládací panel a sejměte kryt podle instalačního návodu.
- Proveďte propojení na svorkách 7, 8 a 9 závěsného kotle a regulátoru podle vedle uvedeného vyobrazení.
- ☞ Na zásuvném místě X8 na elektronické desce závěsného kotle se připojí venkovní čidlo.
- ☞ U zapojení regulátoru VRC 410 na přípojovací svorky 7,8,9 musí být mezi svorkami 3 a 4 závěsného kotle nasazen můstek.
- ☞ Při připojení příloženého čidla VRC 692 na zpátečku podlahového systému se musí provést následující úprava:  
**Regulace teploty zpátečky vede ke zvýšení teploty topné vody o 20 °C. Proto topná křivka se musí nastavit na nižší hodnotu. (viz strana 20)**

## 2.2 Elektromos csatlakoztatás

Az elektromos csatlakoztatást csak arra jogosult szakember végezheti el.



**A feszültség alatt álló csatlakozók érintése életveszélyes. A készüléken végzett munka előtt kapcsoljuk le az áramellátást, és védjük az újrabecsatlakozástól.**

- Nyissuk ki a fali fűtőberendezés elektromos kapcsolódobozát a telepítési útmutató szerint.
- A készülék kapcsolódobozában vegyük le a 7, 8 és 9 kapcsolókról a csatlakozó huzalozást a mellékelt ábra szerint.
- ☞ A készülék kapcsolódobozában az X8 dugaszpozícióba a külső érzékelőt kell csatlakoztatni.
- ☞ A VRC 410 (7,8,9 csatlakozókapcsok) csatlakoztatásakor a készülék 3 és 4 kapcsa között rövidzárat kell alkalmazni.
- ☞ VRC 692 visszatérő vízhőmérséklet érzékelő csatlakoztatása esetén (padlófűtésnél) az alábbiakat vegye figyelembe:  
**A visszatérő vízhőmérséklet szabályozás kb. 20 °C-kal magasabb előremenő vízhőmérsékletet állít be, ezért a fűtési görbét laposabbra kell állítani. (lásd 20. oldal)**

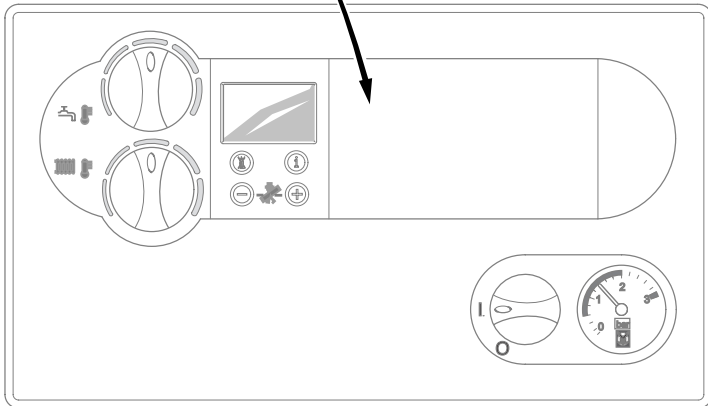
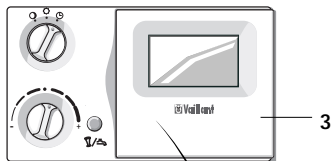
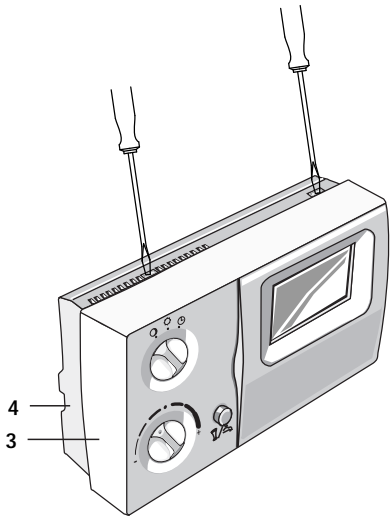

### 2.3 Montaż w kotłе grzewczym

Wykonanie montażu regulatora w kotłе może wykonać tylko kompetentny, autoryzowany zakład rzemieślniczy.



**Zagrożenie życia przez porażenie prądem elektrycznym od znajdujących się pod napięciem przyłączy. Przed przystąpieniem do pracy przy regulatorze odłączyć zasilanie elektryczne oraz zabezpieczyć przed ponownym przypadkowym włączeniem.**

- Wcisnąć lekko wierzchołek wkręta w zaczepty umieszczone na górnej stronie regulatora i zdjąć płytę montażową (4) z regulatora (3).
- ☞ W przypadku montowania regulatora w kotłе płytka montażowa nie jest potrzebna.
- Otworzyć skrzynkę sterowniczą kotłа zgodnie z jego instrukcją instalacji.
- Odryglować i ściągnąć w dół osłonę zasłaniającą (1) w skrzynce sterowniczej (2).
- Włożyć regulator (3) do otworu skrzynki sterowniczej. W tym przypadku nie potrzeba wykonywać żadnych podłączeń elektrycznych.
- ☞ Po zainstalowaniu regulatora w skrzynce sterowniczej kotłа następuje automatyczna dezaktywacja funkcji wpływu temperatury pokojowej.
- Zamknąć skrzynkę sterowniczą kotłа.

### 2.3 Montáž do ovládacího panelu kotle

Montáž do kotle smí provést pouze oprávněná odborná firma - smluvní servisní firma.



**Nebezpečí ohrožení života elektrickým proudem na přípojkách pod napětím. Před prací na přístroji odpojte přívod elektrického proudu a zajistěte jej proti opětovnému zapnutí.**

- Do přídržných úchytů na vrchní straně regulačního přístroje vtačte lehce špičku šroubováku a sejměte montážní desku (4) z regulačního přístroje (3).
- ☞ Montážní deska není při zabudování do kotle potřebná.
- Otevřete ovládací panel závěsného kotle podle instalačního návodu.
- Odjistěte kryt (1) v ovládacím panelu (2) a vyndejte jej směrem dolů.
- Regulační přístroj (3) nasadte do otvoru v ovládacím panelu. Není nutné žádné dodatečné elektrické propojení.
- ☞ Jestliže je regulační přístroj nainstalován do ovládacího panelu závěsného kotle, je automaticky deaktivováno prostorové čidlo - tedy zohlednění teploty místnosti.
- Zavřete ovládací panel závěsného kotle.

### 2.3 Szerelés közvetlenül a készülékbe

A készüléken belüli szerelést csak arra jogosult szakember végezheti el.



**A feszültség alatt álló csatlakozók érintése életveszélyes. A készüléken végzett munka előtt kapcsoljuk le az áramellátást, és védjük az újrabecsatlakozástól.**

- Csavarhúzó hegyét óvatosan nyomja be a szabályozókészülék felső részének tartóbütykébe, és vegye le a szabályozókészülékről (3) a szerelőlapot (4).
- ☞ A szerelőlap a készülékbe való szereléshez nem szükséges.
- Nyissa ki a fali fűtőberendezés elektromos kapcsolódobozát a készülék telepítési útmutatója szerint.
- Oldja a vakburkolatot (1) a kapcsolódobozban (2), majd lefelé húzza ki a vakburkolatot.
- Dugja be a szabályozókészüléket (3) a kapcsolódoboz nyílásába. Huzalozás nem szükséges.
- ☞ Ha a szabályozókészülék a fali fűtőberendezés kapcsolódobozába kerül, akkor a szobahőmérséklet-visszacsatolás automatikusan lekapcsolódik.
- Zárja be a fali fűtőberendezés elektromos kapcsolódobozát.

PL

### 2.3 Montaż w kotłе grzewczym (dalszy ciąg)

- Zamknąć skrzynkę sterowniczą kotła zgodnie z jego instrukcją instalacji.
- Włączyć ponownie dopływ prądu elektrycznego i ustawić wyłącznik główny kotła w położeniu "I".

CZ

### 2.2 Montáž do ovládacího panelu kotle (pokračování)

- Zapněte opět přívod proudu a nastavte hlavní spínač závěsného kotle do polohy "I".

HU

### 2.3 Szerelés közvetlenül a készülékbe (folytatás)

- Zárja be a fali fűtőberendezés elektromos kapcsolódobozát a telepítési útmutató szerint.
- Kapcsolja be újra az áramellátást, majd a fali fűtőberendezés főkapcsolóját állítsa "I" helyzetbe.

## 3 Czujnik temperatury zewnątrznej VRC 693

### 3.1 Miejsce zamontowania

Miejsce usytuowania czujnika temperatury zewnętrznej powinno znajdować się po tej stronie domu, po której leżą najczęściej używane pomieszczenia. Jeśli takiej strony domu nie można jednoznacznie zidentyfikować, to czujnik temperatury zewnętrznej należy umieścić od strony północnej lub północno - zachodniej.

Aby móc optymalnie mierzyć temperaturę zewnętrzną czujnik powinien być usytuowany w przypadku budynków o wysokości do 3 kondygnacji na około 2/3 wysokości fasady. Przy wyższych budynkach zaleca się umieszczenie czujnika temperatury zewnętrznej między 2. a 3. kondygnacją.

Miejsce osadzenia czujnika temperatury zewnętrznej nie powinno być ani osłonięte przed wiatrem, ani też specjalnie wystawione na jego działanie oraz nie może być poddane bezpośredniemu oddziaływaniu promieni słonecznych. Czujnik musi być umieszczony w odległości co najmniej 1 m od otworów w ścianie zewnętrznej, z których może wypływać stale lub okresowo ciepłe powietrze.

## 3 Venkovní čidlo VRC 693

### 3.1 Místo montáže

Umístění vnějšího čidla by mělo být provedeno na té straně domu, na které jsou umístěny nejčastěji obývané místnosti v domě. Jestliže není možné tuto stranu jednoznačně určit, umístění se provede na severní nebo severozápadní straně domu.

Pro optimální snímání venkovní teploty by mělo být čidlo umístěno na budovách do 3 podlaží přibližně ve výšce 2/3 fasády. U vyšších budov se doporučuje umístění mezi 2. a 3. podlažím.

Toto místo by nemělo být ani chráněno před větrem a nemělo by být vystaveno přímým slunečním paprskům. Od otvorů ve vnější stěně, ze kterých může nepřetržitě nebo občas proudit teplý vzduch, musí mít čidlo odstup nejméně 1 m.

Podle přístupnosti místa montáže je možno zvolit provedení nástěnné nebo k zabudování do stěny.

## 3 VRC 693 külső érzékelő

### 3.1 Szerelés helye

A külső érzékelő lehetőleg a ház azon oldalára kerüljön, ahol a legtöbbet használt helyiségek vannak. Amennyiben ez az oldal nem állapítható meg egyértelműen, az érzékelőt a ház északi vagy északnyugati oldalára szereljék.

A külső hőmérséklet optimális érzékeléséhez a készüléket három szintnél nem magasabb épületeknél kb. 2/3 homlokzatmagasságra helyezzük. Magasabb épületeknél a második és a harmadik szint közötti elhelyezés ajánlott. A szerelés helye ne legyen szélvédett, de különösen huzatos sem, és ne érje közvetlenül a napsugárzás. A külső fal olyan nyílásaitól, amelyekből folyamatosan vagy időszakosan meleg levegő áramolhat ki, az érzékelőt legalább 1 m távolságra helyezzük el.

A szerelés helyének hozzáférhetőségétől függően válasszuk a falon kívüli vagy falba történő szerelést.

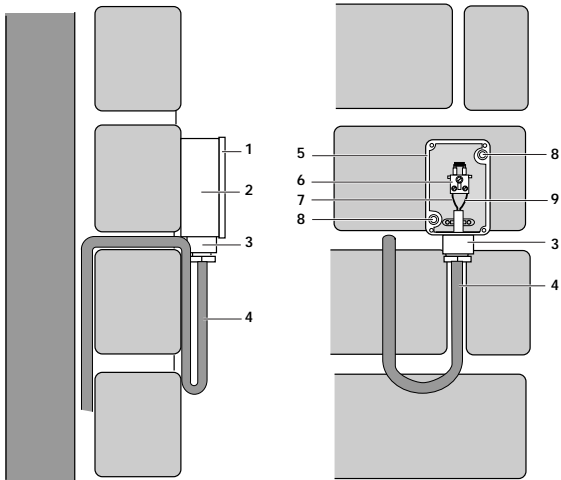

VRC\_VC\_1/0

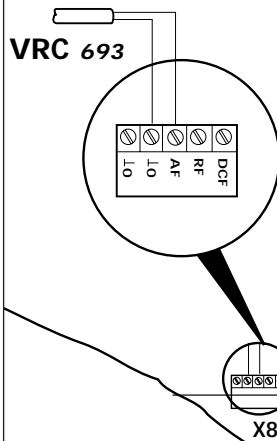

 Płytk  
 7 8 9  
 Elektronická deska  
 Alaplap

Skrzynka sterownicza kotła  
 Ovládací panel kotla  
 Kapcsolódoboz készülék

VRC-VC2\_006/0

### 3.2 Montáž czujnika temperatury zewnętrznej

- Usunąć pokrywę (1) korpusu czujnika i zamocować go za pomocą 2 śrub poprzez otwory (8) na ścianie.
- ☞ Czujnik musi być przymocowany do ściany w położeniu, jak to pokazano na zamieszczonym obok rysunku! Otwór do wprowadzenia przewodu elektrycznego musi być skierowany w dół.
- Elektryczny przewód przyłączeniowy o przekroju poprzecznym 2 x 0,75 mm<sup>2</sup> ułożyć we własnym zakresie i wyprowadzić od dołu poprzez otwór (3). Należy zapewnić wodoszczelność samego czujnika jak również budynku poprzez odpowiednie przeprowadzenie przewodu i staranne wykonanie montażu.

### 3.3. Podłączenie elektryczne

- Podłączyć przewody elektryczne do zacisków zgodnie ze schematem połączeń, jak to pokazano na zamieszczonym obok rysunku.
- Sprawdzić, czy uszczelka w pokrywie korpusu (1) jest prawidłowo zamocowana oraz wcisnąć tę część na korpus.
- Przymocować pokrywę korpusu (1) do jego dolnej części (2) dołączonymi śrubami, nie zapominając przy tym o uszczelce.

### 3.2 Montáž venkovního čidla

- Odstraňte krytí (1) čidla a upevníte spodní část pomocí 2 šroubů v upevňovacích otvorech (8) na zeď.
- ☞ Čidlo musí být na zeď připevněno v montážní poloze, jak je ukázáno na vedlejším zobrazení! Přívod kabelu (3) musí směřovat dolů.
- Připojovací kabel (4) min. 2 x 0,75 mm<sup>2</sup> vést stěnou a zespoda zavést kabelovou průchodkou (3). Správným vedením kabelu je třeba zajistit vodotěsnost čidla a budovy.

**Při použití venkovního čidla s DCF časovým přijímačem musíte použít třížilový kabel 3 x 0,75 mm<sup>2</sup>!**

### 3.3 Elektrické připojení

- Propojte připojovací svorky podle vedle uvedeného zobrazení.
- Zajistěte, aby bylo těsnění krytu správně upevněno ve vrchním dílu (1) a natiskněte vrchní díl krytu na spodní část.
- Vrchní díl krytu (1) upevněte přiloženými šrouby ke spodnímu dílu čidla (2), přitom nepamenejte na těsnění.

### 3.2 Külső érzékelő szerelése

- Távolítsuk el a készülék burkolatát (1) és azt a (8) rögzítő csavarokkal rögzítsük a falhoz.
- ☞ Az érzékelőt a mellékelt ábra szerinti beépítési helyzetben kell a falra rögzíteni! A (3) kábelyílásnak lefelé kell mutatnia.
- A (4) csatlakozókábelt (min. 3 x 0,75 mm<sup>2</sup>) villanszerelési munka keretében be kell húzni és a (3) kábelyíláson át be kell vezetni. Megfelelő kábelvezetéssel és gondos munkával gondoskodjunk az érzékelő és az épület vízzárásáról.

### 3.3 Elektromos csatlakoztatás

- A csatlakozókapszokat a mellékelt ábrán látható bekötési vázlat szerint kössük be.
- Gondoskodjunk arról, hogy a burkolat tömítése korrekt módon legyen rögzítve a készülék (1) felső részén, majd nyomjuk át a felső részt a burkolatra.
- A készülék (1) felső részét a mellékelt csavarokkal rögzítsük a (2) alsó részhez, ennek során ne feledkezzünk meg a tömítésről.

## 4 Pierwsze uruchomienie

Pierwsze uruchomienie regulatora wraz z instalacją grzewczą oraz z instalacją przygotowywania ciepłej wody, jak również dokonanie pierwszych nastaw zgodnie z życzeniami użytkownika powinien przeprowadzić kompetentny, autoryzowany zakład rzemieślniczy, który jednocześnie bierze odpowiedzialność za prawidłowe zainstalowanie regulatora.

Należy przy tym w szczególności przedsięwziąć, co następuje:

- ☞ Zwrócić uwagę na możliwości związane z oszczędnością energii (strona 12).
- ☞ Wprowadzenie danych dotyczących czasów ogrzewania (strona 26).
- ☞ Wprowadzenie danych dotyczących czasów przygotowywania ciepłej wody (strona 34).
- ☞ Sprawdzenie wszystkich funkcji.

## 4 První uvedení do provozu

První uvedení do provozu regulátoru s topným zařízením jakož i první zadání údajů podle přání uživatele by měly být provedeny oprávněnou smluvní servisní firmou, která také převzala odpovědnost za instalaci a správné nastavení.

Přítom je třeba provést zejména následující opatření:

- ☞ Upozornění na možnosti energetických úspor (strana 12)
- ☞ Zadání topných časů (strana 26ff)
- ☞ Zadání časů ohřevu teplé vody (strana 34)
- ☞ Přezkoušení všech funkcí









## 4 Első üzembehelyezés

A fűtő- és használati melegvíz előállító berendezés szabályozókészülékének első üzembehelyezését és a tulajdonos kívánságainak megfelelő első adatbevitelt csak üzembehelyezési joggal rendelkező szakiparos ill. szakvállalat végezheti!

Ennek keretében elsősorban az alábbi intézkedéseket kell végrehajtani:

- ☞ Energiatakarékossági tanácsok (12. oldal)
- ☞ Fűtési idők bevitel (26. oldaltól)
- ☞ Melegvíz készítes-i-idek bevitel (34. oldal)
- ☞ Összes funkció ellenőrzése

## Elementy obsługi i funkcje (patrz rysunek na rozkładanej stronie 62).

- 1 Pokrętko nastaw temperatury dziennej.  
Wykorzystywane do przestawiania wartości zadanej temperatury pokojowej (20 OC ( 7,5 OC) - strona 9.
- 2 Przycisk funkcji "Party"/1 x ładowanie zasobnika.  
Przycisk do włączenia funkcji "Party" oraz do jednorazowego ładowania podgrzewacza zasobnikowego ciepłej wody - strona 10.
- 3 Pokrętko (+, - i wciśnij).  
**Wciśnięcie** "pokrętkła" umożliwiał poruszanie się w aktualnym menu (wybrana funkcja jest opisana hasłowo w dolnej części wyświetlacza).  
**Przekręcanie** "pokrętkła" zmienia wybraną wartość:  
- w prawo => większa wartość,  
- w lewo => mniejsza wartość.
- 4 Przetłącznik funkcji  
Przy nastawianiu regulatora oraz przy programowaniu czasów można wybrać następujące funkcje:
  -  Nastawianie dnia/czasu zegarowego - strona 16.
  -  Programowanie do trzech okresów grzewczych na Każdy dzień dla obiegu grzewczego - od strony 26.
  -  Programowanie do trzech okresów przygotowywania ciepłej wody na Każdy dzień - strona 34.
  -  Programowanie do trzech okresów cyrkulacji na Każdy dzień -stron 35.
  -  Nastawianie do 99 dni urlopowych, podczas których ogrzewanie pracuje w trybie obniżenia temperatury - strona 36.
  -  Nastawianie temperatury w trybie obniżenia dla obiegu grzewczego - strona 18.
  -  Nastawianie krzywej grzewczej dla obiegu grzewczego - strona 20.
  -  Nastawianie różnych parametrów systemu grzewczego (między innymi i języka) - strona 38.
- 5 Pokrywa regulatora.
- 6 Wyświetlacz.
- 7 Przetłącznik trybu pracy.  
Przetłączenie między trybem obniżenia temperatury, trybem pracy dziennej lub programem czasowym.

## Obslužné prvky a funkce (zobrazení viz výklopná strana 62)

### 1 Volič denní teploty

K nastavení zvolené teploty místnosti (20 °C Ā 3 °C) - strana 9

### 2 "Party" - tlačítko/1 x ohřátí teplé vody

Tlačítko k zapnutí party-funkce a k jednorázovému ohřevu zásobníku teplé vody - strana 10

### 3 Nastavovací prvek (+, - a Enter)

**Stisknutí** "nastavovacího prvku" pro pohyb v příslušné nabídce

(zvolená funkce je dole na displeji popsána heslem)

**Otáčení** "nastavovacího prvku" mění zvolenou hodnotu

- doprava => větší hodnota

- doleva => menší hodnota

### 4 Spínač druhý funkcí

K nastavení a časovému programování mohou být vybrány následující funkce:

 Nastavení Den/Čas (není potřebné při použití venkovního čidla s DCF přijímačem) - strana 16

 Programování až třech časových oken denně pro topný okruh - od strany 26.

 Programování až třech časových oken ohřevu teplé vody v zásobníku denně - strana 34

 Programování až třech časových oken cirkulačního čerpadla denně - strana 35

 Nastavení až 90 dnů dovolené, při které má topení snížený provoz - strana 36

 Nastavení snížené teploty pro topný okruh - strana 18

 Nastavení topné křivky pro topný okruh - strana 20

 Nastavení různých hodnot topného systému (mj. jazyk) - strana 38

### 5 Kryt regulátoru

### 6 Displej

### 7 Spínač druhu provozu

Přepínání mezi sníženým provozem, denním provozem a časovým programem

## Kezelő elemek és funkciók (az ábrát l. a kihajtható 62. oldalon)

### 1 Nappali hőmérsékletválasztó

A kívánt szobahőmérséklet (20 °C ± 3 °C) módosításáról - 9. oldal

### 2 Party-gomb/1x melegvíztároló felfűtés

Gomb a party-funkció bekapcsolásához és a tárolós vízmelegítő egyszeri felfűtéséhez - 10. oldal

### 3 Beállító (+, - és Enter)

Nyomjuk meg a "beállítót" az egyes menükben való mozgáshoz

(a kiválasztott funkciót a kijelző alsó részén címszó jelzi)

A "beállító" forgatása módosítja a kiválasztott értéket

- jobbra => nagyobb érték

- balra => kisebb érték

### 4 Funkcióválasztó kapcsoló

A beállításhoz és az időzítések programozásához az alábbi funkciók választhatók ki:

 Nap/időpont beállítása (rádióvézelet külső érzékelő esetén nem szükséges) 16. oldal

 Napi max. három fűtési időszak programozása a fűtőkörhöz - 26. oldaltól.

 Napi max. három melegvíz készítési-időszak programozása tárolós vízmelegítőhöz - 34. oldal

 Napi max. három keringtetési időszak programozása - 35. oldal

 Max. 90 szabadságnap programozása, amikor a fűtés csökkentett üzemben működik - 36. oldal

 Fűtőkör csökkentett hőmérsékletének beállítása - 18. oldal

 Fűtőkör fűtési görbéjének beállítása - 20. oldal

 Fűtési rendszer különböző értékeinek beállítása (pl. nyelv) - 38. oldal

### 5 Készülékfedlap

### 6 Kijelző

### 7 Üzem mód kapcsoló

Átkapcsolás csökkentett üzem, nappali üzem és időzített program között

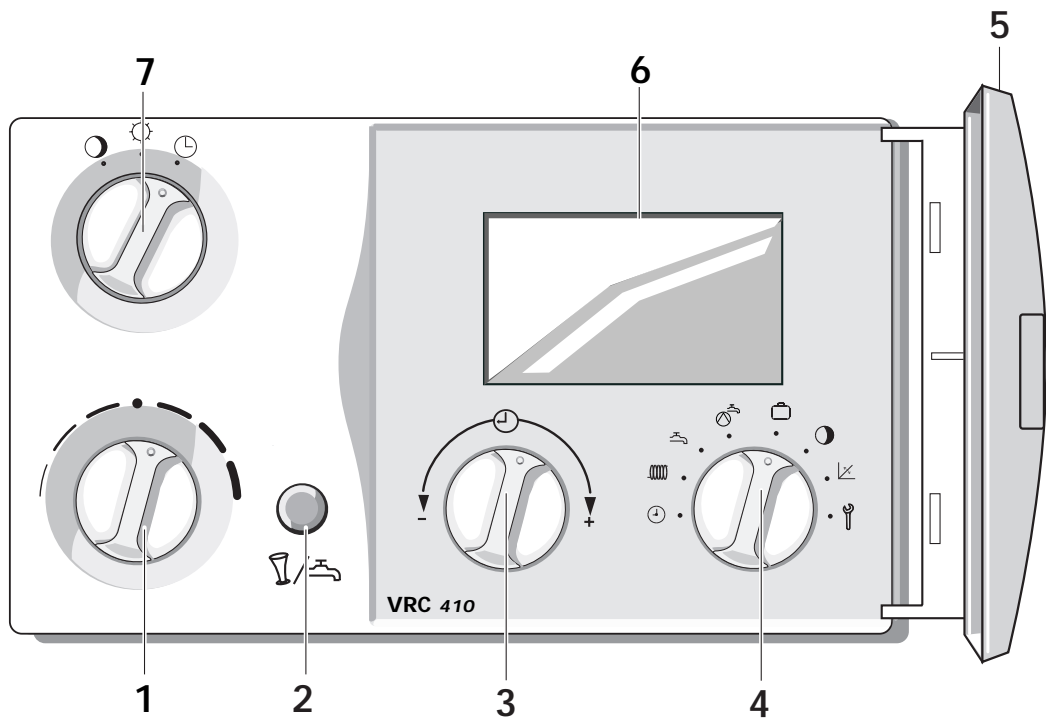

## Dane techniczne

Typ regulatora	VRC 410
Nr wyrobu	300 666
Napięcie przyłączenia do kotła	16 - 24 V
Pobór prądu	< 30 mA
Temperatura dzienna	12, 5 - 27,5 °C
Temperatura nocna	0 °C, 5 °C - 20 °C
Możliwe cykle grzewcze	3 na każdy dzień
Możliwe cykle przygotowywania ciepłej wody	3 na każdy dzień
Szerokość	148 mm
Wysokość	85 mm
Głębokość	48 mm
Ciężar	około 200 g
Elektryczne przewody przyłączeniowe	3 x 0,75 mm <sup>2</sup>
Stopień ochrony	IP 30
Klasa ochrony	III
Temperatura pracy	+5 - +50 °C
Dopuszczalna temp. składowania	-20 - + 70 °C
Dopuszczalna długość przewodów elektrycznych	< 30 m

## Technické údaje

Typ	VRC 410
Obj. číslo	300 666
Připojovací napětí na kotli	16 - 24 V
Elektrický proud	< 30 mA
Denní teplota	12, 5 - 27,5 °C
Noční teplota	0 °C, 5 °C - 20 °C
Počet časových oken pro vytápění	3 denně
Počet časových oken pro ohřev vody	3 denně
Šířka	148 mm
Výška	85 mm
Hloubka	48 mm
Hmotnost	cca. 200 g
Připojovací vedení	3 x 0,75 mm <sup>2</sup>
Stupeň krytí	IP 30
Třída ochrany	III
Provozní teplota	+5 - +50 °C
Připustná skladovací teplota	-20 - + 70 °C
Připustná délka vedení	< 30 m

## Műszaki adatok

Készülék típusa	VRC 410
Cikkszám	300 666
Csatlakozófeszültség a fűtőberendezésen	16 - 24 V
Áramfelvétel	< 30 mA
Nappali hőmérséklet	12, 5 - 27,5 °C
Éjszakai hőmérséklet	0 °C, 5 °C - 20 °C
Lehetséges fűtési ciklusok száma	Naponta 3
Melegvíz készítes ciklusok száma	Naponta 3
Szélesség	148 mm
Magasság	85 mm
Mélység	48 mm
Súly	Kb. 200 g
Csatlakozó vezeték	3 x 0,75 mm <sup>2</sup>
Védettség jellege	IP 30
Védettségi osztály	III
Működési hőmérséklet	+5 - +50 °C
Tárolási hőmérséklet	-20 - + 70 °C
Vezeték megengedett hossza	< 30 m

Vaillant Sp.zo.o.  
Mosciska 26A. 01-922 Warszawa 118. Skr. poczt. 70  
Biuro: Tel.: (022) 7522072-4 - Serwis: Tel.: (022) 7522076-7  
Fax: (022) 7522075  
E-mail: vaillant@vaillant.pl - <http://www.vaillant.pl>



Vaillant s.r.o.  
Plzeňská 221/130 - 150 00 PRAHA 5  
Tel.: 02/57210366 - Fax: 02/57210333  
e-mail: vaillant@vaillant.cz  
<http://www.vaillant.cz>

Vaillant Hungária Kft.  
1117 Budapest - Hunyadi János út +  
Telefon 464-78-00 - Telefax 464-78-01