

PL

CZ

HU

**INSTRUKCJA INSTALACJI I OBSŁUGI
NÁVOD K INSTALACI A OBSLUZE
KEZELÉSI ÉS SZERELÉSI ÚTMUTATÓ**

**Podgrzewacz zasobnikowy ciepłej wody
Zásobníkový ohřívac vody Vaillant
Vaillant melegvítároló
VIH CB 70, VIH CK 70**

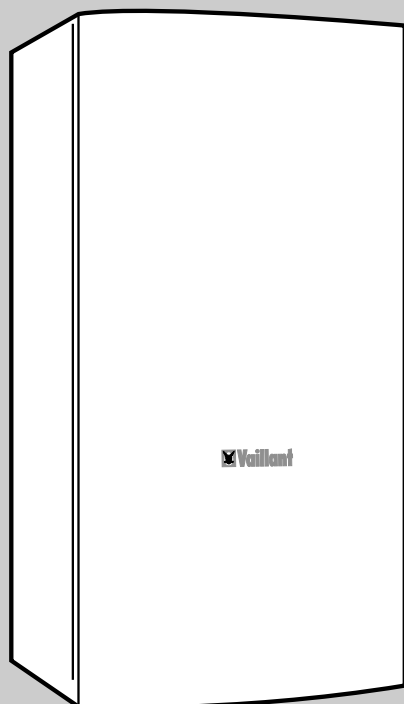



SPIS TREŚCI

PL

Zasobnikowy podgrzewacz ciepłej wody, który nabyliście Państwo, jest wysokiej jakości produktem firmy Vaillant.

Przed użyciem zakupionego podgrzewacza prosimy o staranne przeczytanie przede wszystkim następujących rozdziałów:



**opis podgrzewacza
zasobnikowego**



**wytyczne
bezpieczeństwa**











obsługa



**powtórne wykorzystanie
materiałów**

Zawierają one wszystkie warte zapamiętania informacje o podgrzewaczu.

Pozostałe rozdziały niniejszej instrukcji są przeznaczone dla autoryzowanego instalatora, który jest odpowiedzialny za instalację podgrzewacza i jego pierwsze uruchomienie.

	Strona
 Opis podgrzewacza zasobnikowego	3
1.1 Budowa i działanie	3
1.2 Oznakowanie CE	3
 Wytyczne bezpieczeństwa i przepisy	4
2.1 Przeznaczenie.....	4
2.2 Wytyczne bezpieczeństwa	4
2.2.1 Odprowadzenie wycieków z zaworu bezpieczeństwa.....	4
2.2.2 Zabezpieczenie przed zamarzaniem	4
2.3 Uregulowania i normy	4
 Obsługa i nadzór	5
3.1 Obsługa	5
3.2 Nadzór	5
3.3 Przeglądy i konserwacja	5
 Montaż (dla instalatora)	6
4.1 Montaż obok kotła grzewczego	6
4.1.1 Montaż podgrzewacza zasobnikowego VIH CB 70 obok kondensacyjnych kotłów grzewczych.....	6
4.1.2 Montaż podgrzewacza zasobnikowego VIH CK 70 obok konwencjonalnych kotłów grzewczych	6
4.2 Montaż pod kotłem grzewczym	7
 Instalacja (dla instalatora)	9
5.1 Wymiary podgrzewacza zasobnikowego VIH CB 70	9
5.2 Wymiary podgrzewacza zasobnikowego VIH CK 70	10
5.3 Przyłączenie hydrauliczne	11
5.4 Połączenie elektryczne z kotłem grzewczym	12
5.5 Pierwsze uruchomienie	12
 Przeglądy i konserwacja (dla instalatora)	13
6.1 Czyszczenie zbiornika wewnętrznego	13
6.2 Konserwacja magnezowej anody ochronnej	13
 Powtórne wykorzystanie materiałów	14
7.1 Podgrzewacz zasobnikowy	14
7.2 Opakowanie	14
 Obsługa klienta i gwarancja	15
 Dane techniczne	16



OPIS PODGRZEWACZA ZASOBNIKOWEGO

PL

1 Opis podgrzewacza zasobnikowego

1.1 Budowa i działanie

Podgrzewacz zasobnikowy ciepłej wody VIH CB 70 lub VIH CK 70 firmy Vaillant jest podgrzewaczem wiszącym, ogrzewanym pośrednio przez kocioł centralnego ogrzewania. Zbiornik podgrzewacza wykonany jest ze stali, od wewnątrz pokryty emalią. Drugim zabezpieczeniem zbiornika przed korozją jest umieszczona wewnątrz, magnezowa anoda ochronna.

Wymiary oraz wygląd podgrzewacza dostosowano do kotłów kondensacyjnych VU ecoTEC i kotłów Euro Plus, atmosferycznych i turbo. Odpowiednią izolację cieplną zapewnia warstwa z utwardzanej pianki poliuretanowej, nie zawierająca związków FCKW.

Podgrzewacz jest połączony z domową siecią wodną poprzez przyłącznie zimnej wody oraz z punktami czerpalnymi poprzez przyłącznie ciepłej wody. Jeśli z któregoś punktu czerpalnego pobiera się ciepłą wodę, to zarazem do podgrzewacza doptywa zimna woda, w którym zostaje ona podgrzana do nastawionej temperatury.

Regulacja temperatury podgrzewacza zasobnikowego.

Regulacja temperatury podgrzewacza zasobnikowego może być realizowana poprzez zabudowany w kotle regulator pogodowy VRC Set VC, a w przypadku bardziej złożonych instalacji grzewczych, poprzez ścienny regulator pogodowy VRC MF-TEC.



GEFAHR - unmittelbare Gefahr für Leib und Leben



ACHTUNG - mögliche gefährliche Situation für Produkt und Umwelt



HINWEIS - Anwendungsempfehlungen

- Symbol für eine erforderliche Aktivität
- Aufzählung bei Funktionsbeschreibungen



1.2 Oznakowanie CE

Podgrzewacz zasobnikowy ciepłej wody VIH CB/CK 70 firmy Vaillant spełnia wymagania dyrektywy dotyczącej niskich napięć (dyrektywa 72/23/EWG) oraz dyrektywy Wspólnoty Europejskiej dotyczącej elektromagnetycznej zgodności (dyrektywa 89/336/EWG).

2 Wytyczne bezpieczeństwa i przepisy

2.1 Przeznaczenie

Pogrzewacz zasobnikowy ciepłej wody VIH CB 70 lub VIH CK 70 firmy Vaillant służy wyłącznie do zaopatrywania w ciepłą wodę użytkową o temperaturze do 75°C, w gospodarstwie domowym, w zakładach rzemieślniczych itp. Wolno go wykorzystywać tylko wyłącznie w takim celu.

Jakiegolwiek zastosowanie niezgodne z przeznaczeniem jest zabronione.

Nie wolno dokonywać żadnych zmian w podgrzewaczu, przy jego przewodach doprowadzających wodę, przy przewodzie wypływowym oraz przy zaworze bezpieczeństwa!

2.2 Wytyczne bezpieczeństwa

2.2.1 Odprowadzenie wody do kanalizacji

Przy każdym nagrzewaniu ciepłej wody w podgrzewaczu zasobnikowym następuje zwiększenie jej objętości. Podgrzewacz musi być wyposażony w zawór bezpieczeństwa, przez który wypływa nadmiar wody, w przypadku gdy nie jest zainstalowane naczynie przeponowe. Pod zaworem powinien być zainstalowany syfon i przewód odprowadzający wyciekającą wodę do kanalizacji.

Podczas nagrzewania woda wypływa z zaworu bezpieczeństwa.

- Nie wolno nigdy zamykać zaworu bezpieczeństwa.
- Nie wolno łączyć zaworu bezpieczeństwa z odpływem do kanalizacji w sposób uniemożliwiający wzrokową kontrolę wycieku wody.
- Należy pamiętać, że wyciekająca woda może być gorąca, występuje niebezpieczeństwo oparzenia się.

**GEFAHR!**

Niebezpieczeństwo oparzenia się!

2.2.2 Zabezpieczenie przed zamrażaniem

Jeśli podgrzewacz zasobnikowy ma pozostać przez dłuższy okres czasu w nie ogrzewanym pomieszczeniu i nie będzie podgrzewany (np. podczas zimowego urlopu itp.) to należy go całkowicie opróżnić.

2.3 Zasady i normy

Zwraca się uwagę, że wszystkie przepisy i zasady obowiązujące w miejscu instalacji podgrzewacza muszą być bezwzględnie przestrzegane, w odniesieniu do:

- a) instalacji wody użytkowej,
- b) instalacji grzewczych,
- c) instalacji elektrycznych.

Przy ustawianiu i instalowaniu podgrzewacza zasobnikowego ciepłej wody należy w szczególności przestrzegać przepisów Prawa Budowlanego i Polskie Normy.



3 Obsługa i nadzór

3.1 Obsługa

Przed rozpoczęciem pierwszego (lub ponownego) nagrzewania wody zawsze należy otworzyć jeden z punktów jej poboru aby sprawdzić czy podgrzewacz zasobnikowy jest napełniony wodą oraz czy urządzenie odcinające w przewodzie doprowadzającym zimną wodę jest otwarte.

Dalej należy postępować następująco:

- Sprawdzić stan gotowości do pracy kotła grzewczego.
- Nastawić temperaturę ciepłej wody w podgrzewaczu zasobnikowym:
Wybierakiem temperatury przy kotle grzewczym (patrz rys. 3.1) można zmienić wartość nastawionej temperatury: do oporu w lewo - około 15 °C, do oporu w prawo - około 75 °C. Temperaturę ciepłej wody w podgrzewaczu nastawiono fabrycznie na wartość 60 °C. W warunkach normalnego zapotrzebowania na ciepłą wodę nastawa taka zapewnia spełnienie najdalej posuniętych wymagań w zakresie higieny i opłacalności. Ponadto opóźnia ona tworzenie się osadów kamienia wapiennego w przypadku, gdy woda zawiera dużo związków wapnia.
- Włączyć kocioł grzewczy.



Przy pierwszym nagrzewaniu wody w podgrzewaczu lub po dłuższych okresach wyłączenia kotła grzewczego ciepłą wodą dysponuje się dopiero po upływie pewnego czasu oczekiwania.

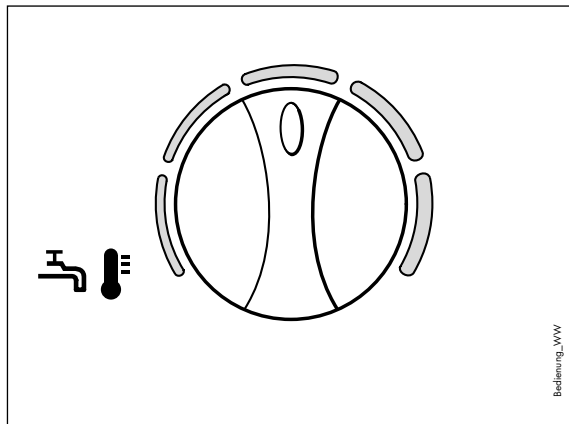

Rys. 3.1. Nastawianie temperatury wody

Obr. 3.1. Nastavení teploty vody

3.1 ábra: Vízhőmérséklet beállítás

3.2 Nadzór

Do czyszczenia zewnętrznych części podgrzewacza zasobnikowego wystarczy wilgotna, namoczona w mydlanej wodzie, ściereczka. Nie wolno stosować żadnych środków ściernych ani rozpuszczalników, (wszelkiego rodzaju proszki ściernie, benzyna, itp.) aby nie uszkodzić powierzchni lakierowanej podgrzewacza. W zależności od jakości wody zaleca się przepłukiwanie podgrzewacza w regularnych odstępach czasu.

3.3 Przeglądy i konserwacja

Warunkiem zachowania długotrwałego stanu gotowości, bezpieczeństwa pracy, niezawodności oraz długiego okresu żywotności podgrzewacza zasobnikowego jest przeprowadzanie corocznych przeglądów i zabiegów konserwacyjnych przez kompetentnego fachowca. Nigdy nie należy wykonywać samemu prac konserwacyjnych lub napraw podgrzewacza.

Tego rodzaju czynności należy zlecić kompetentnemu zakładowi rzemieślniczemu. Zaleca się zawarcie umowy, dotyczącej przeprowadzania prac konserwacyjnych i napraw. Zaniechanie dokonywania przeglądów i konserwacji może ujemnie wpłynąć na bezpieczeństwo pracy podgrzewacza oraz doprowadzić do powstania zagrożenia dla ludzi i do uszkodzenia sprzętu. W przypadku silnie zawapnionej wody należy okresowo usuwać osady kamienia wapiennego.

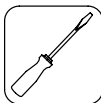

MONTAŻ (dla instalatora)

PL

4 Montaż

Podgrzewacze zasobnikowe ciepłej wody VIH CB/CK 70 firmy Vaillant można zamontować w następujący sposób:

- **wisząco obok** kotła grzewczego (przyłącza od dołu),
- **wisząco lub stojąco pod** kotłem grzewczym (przyłącza od góry)

4.1 Montaż obok kotła grzewczego

4.1.1 Montaż podgrzewacza zasobnikowego VIH CB 70 obok kondensacyjnych kotłów grzewczych

Szynę mocującą, potrzebną do zawieszenia podgrzewacza zasobnikowego VIH CB/CK 70, dołączono do podgrzewacza. Przy instalowaniu podgrzewacza należy uwzględnić jego ciężar po napełnieniu wodą (ok. 120 kg). W zależności od stanu ściany powinno się zastosować odpowiednie śruby z kołkami rozporowymi. W przypadku ścian o lekkiej budowie konieczne jest wykonanie specjalnej konstrukcji nośnej (np. zakotwiczenie śrub mocujących płaskownikami stalowymi na tylnej stronie ściany).

- Wykonać otwory pod śruby mocujące zgodnie z rysunkami 4.1 i 4.2 (dolne krawędzie podgrzewacza oraz kotła grzewczego powinny być na tej samej wysokości).
- Ustawić szynę mocującą poziomo względem szyny kotła grzewczego i prostopadle do przyłączy wodnych.
- Przykręcić szynę mocującą do ściany z wykorzystaniem kołków $\varnothing 10$ mm oraz wkrętów $\varnothing 8 \times 70$ mm.
- Zawiesić podgrzewacz na szynie mocującej wykorzystując wybranie w jego tylnej ściance.

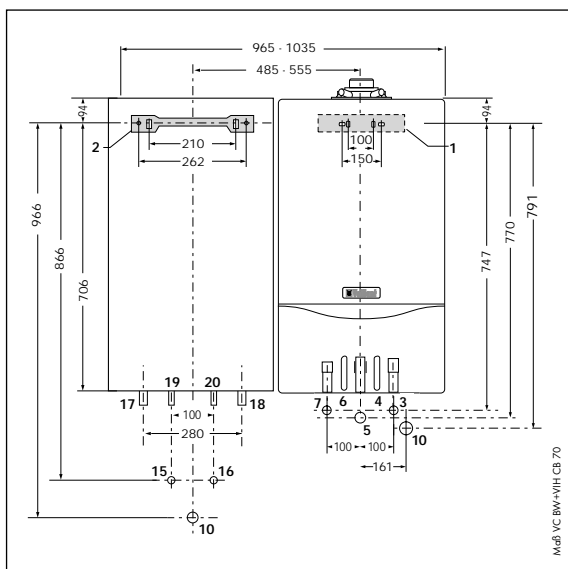

Rys. 4.1 Montaż obok kondensacyjnych kotłów grzewczych.

Obr. 4.1 Montáž vedle závisného kotla

4.1 ábra Szerelés Ecotop fűtőberendezés mellé

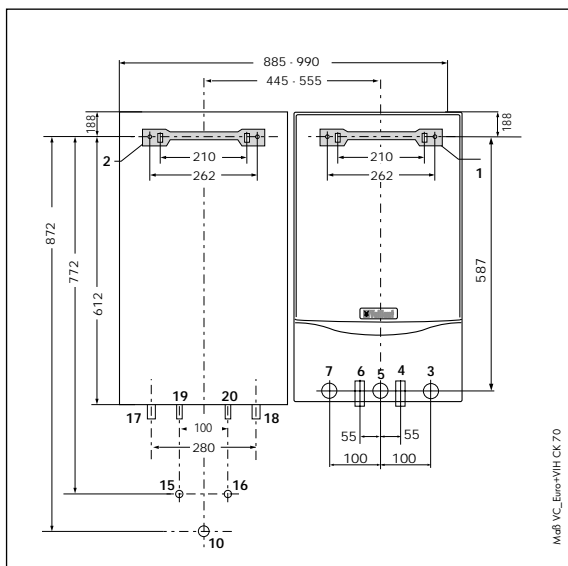

Rys. 4.2 Montaż obok konwencjonalnych kotłów grzewczych.

Obr. 4.2 Montáž vedle závisného kotla

4.2 ábra Szerelés ...TOP Plus fűtőberendezés mellé

4.1.2 Montaż podgrzewacza zasobnikowego VIH CK 70 obok konwencjonalnych kotłów grzewczych

Legenda do rys. 4.1 i 4.2:

- 1 Uchwyt kotła grzewczego VU
- 2 Uchwyt podgrzewacza zasobnikowego VIH CB/CK 70
- 3 Powrót obiegu grzewczego kotła VU, $R_p^{3/4}$
- 4 Powrót obiegu przygotowania ciepłej wody kotła VU
- 5 Przyręczce gazu, $R_p^{1/2}$
- 6 Zasilanie obiegu przygotowania ciepłej wody kotła VU
- 7 Zasilanie obiegu grzewczego kotła VU, $R_p^{3/4}$
- 10 Podtynkowe przyłącze odpływu, $R_p 1$
- 15 Podtynkowe przyręczce ciepłej wody, $R_p^{1/2}$
- 16 Podtynkowe przyręczce zimnej wody, $R_p^{1/2}$
- 17 Zasilanie podgrzewacza zasobnikowego VIH CB/CK 70, $R^{3/4}$
- 18 Powrót podgrzewacza zasobnikowego VIH CB/CK 70, $R^{3/4}$
- 19 Przyręczce ciepłej wody, $R^{3/4}$
- 20 Przyręczce zimnej wody, $R^{3/4}$



MONTAŻ (dla instalatora)

PL

4.2 Montaż pod kotłem grzewczym



Podgrzewacz zasobnikowy VIH CB 70 można zawiesić pod kotłem grzewczym lub ustawić go na podłodze.

Szynę mocującą, potrzebną do zamontowania podgrzewacza zasobnikowego VIH CB 70 dołączono do podgrzewacza. Przy instalowaniu podgrzewacza należy uwzględnić jego ciężar po napełnieniu wodą (ok. 120 kG). W zależności od stanu ściany powinno się zastosować odpowiednie śruby z kołkami rozporowymi. W przypadku ścian o lekkiej budowie konieczne jest wykonanie specjalnej konstrukcji nośnej (np. zakotwiczenie śrub mocujących płaskownikami stalowymi na tylnej stronie ściany).

- Wykonać otwory pod śruby mocujące zgodnie z rysunkiem 4.3
- Ustawić szynę mocującą poziomo.
- Przykręcić szynę mocującą do ściany z wykorzystaniem kołków \varnothing 10 mm oraz wkrętów \varnothing 8 x 70 mm.
- Wyciąć materiał izolacyjny w dolnym wybraniu tylnej ścianki podgrzewacza
- Zawiesić podgrzewacz na szynie mocującej wykorzystując wybranie w jego tylnej ściance.

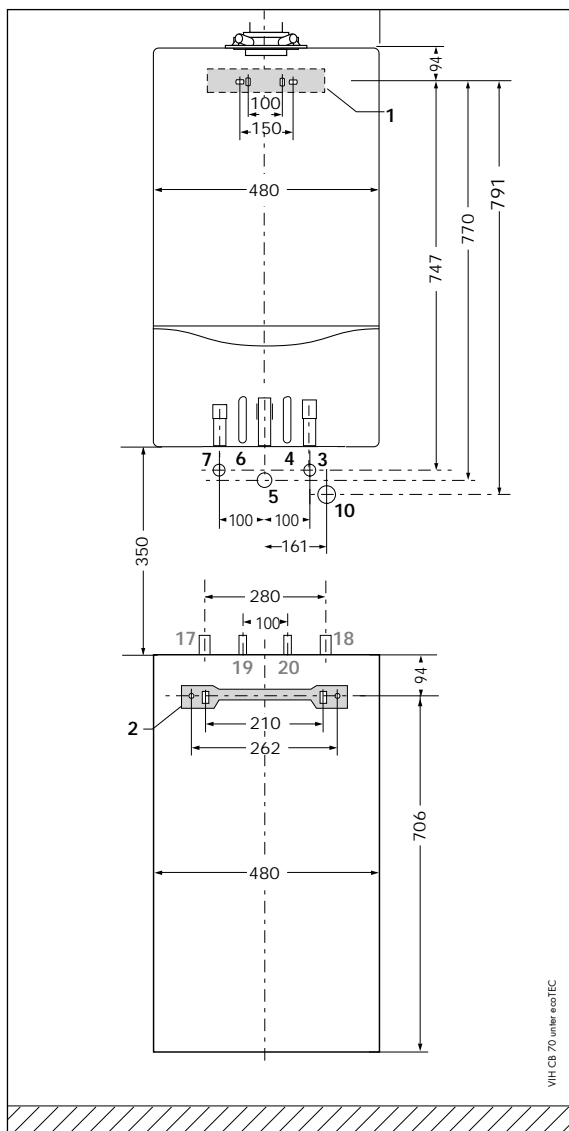

VIH CB 70 uniter ecotEC

Rys. 4.3. Montaż pod kondensacyjnymi kotłami grzewczymi.

Obr. 4.3 Montaż pod zavesným kotlem

4.3 ábra Szerelés Ecotop fűtőberendezés alá

Legenda do rys. 4.3:

- 1 Uchwyt kotła grzewczego VU
- 2 Uchwyt podgrzewacza zasobnikowego VIH CB 70
- 3 Powrót obiegu grzewczego kotła VU, Rp $3/4$
- 4 Powrót obiegu przygotowania ciepłej wody kotła VU
- 5 Przyręczce gazu, Rp $1/2$
- 6 Zasilanie obiegu przygotowania ciepłej wody kotła VU
- 7 Zasilanie obiegu grzewczego kotła VU, Rp $3/4$
- 10 Podtynkowe przyłącze odpływu, Rp 1
- 17 Zasilanie podgrzewacza zasobnikowego VIH CB 70, R $3/4$
- 18 Powrót podgrzewacza zasobnikowego VIH CB 70, R $3/4$
- 19 Przyręczce ciepłej wody, R $3/4$
- 20 Przyręczce zimnej wody, R $3/4$



MONTAŻ (dla instalatora)

PL

4.2 Montaż pod kotłem grzewczym (ciąg dalszy)

 Podgrzewacz zasobnikowy VIH CK 70 można zawiesić pod kotłem grzewczym lub ustawić go na podłodze.

Szynę mocującą, potrzebną do zamontowania podgrzewacza zasobnikowego VIH CK 70 dołączono do podgrzewacza. Przy instalowaniu podgrzewacza należy uwzględnić jego ciężar po napełnieniu wodą (ok. 120 kg). W zależności od stanu ściany powinno się zastosować odpowiednie śruby z kołkami rozporowymi. W przypadku ścian o lekkiej budowie konieczne jest wykonanie specjalnej konstrukcji nośnej (np. zakotwiczenie śrub mocujących płaskownikami stalowymi na tylnej stronie ściany).

- Wykonać otwory pod śruby mocujące zgodnie z rysunkiem 4.4.
- Ustawić szynę mocującą poziomo.
- Przykręcić szynę mocującą do ściany z wykorzystaniem kołków \varnothing 10 mm oraz wkrętów \varnothing 8 x 70 mm.
- Wyciąć materiał izolacyjny w dolnym wybraniu tylnej ścianki podgrzewacza.
- Zawiesić podgrzewacz na szynie mocującej wykorzystując wybranie w jego tylnej ściance.

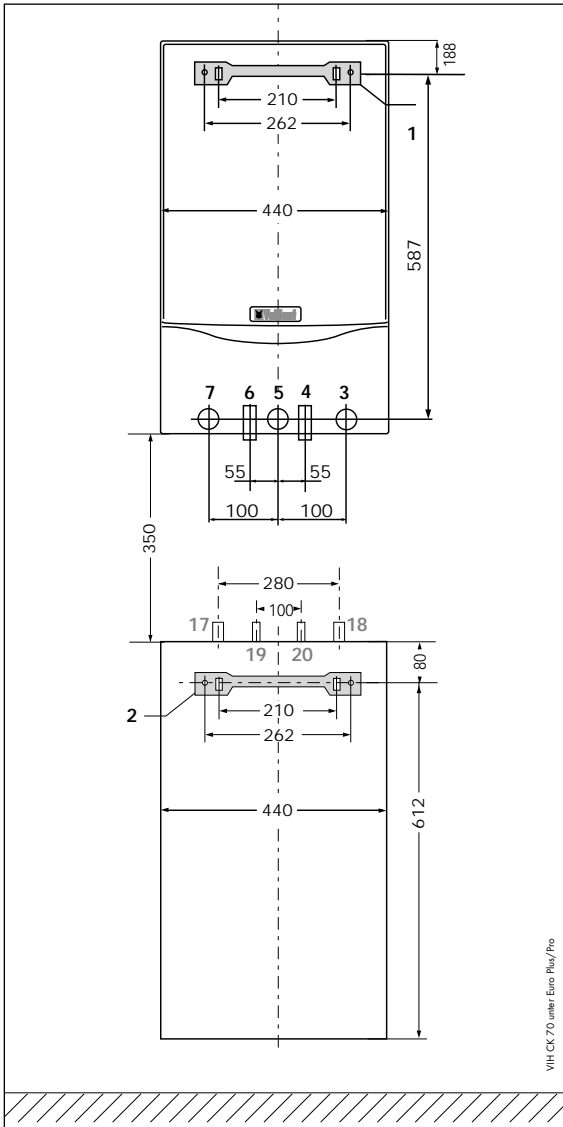

Rys. 4.4. Montaż pod konwencjonalnymi kotłami grzewczymi.

Obr. 4.4 Montaż pod zawieszonym kotłem

4.4 ábra Szerelés ...Top Plus fűtőberendezés alá

Legenda do rys. 4.4:

- 1 Uchwyt kotła grzewczego VU
- 2 Uchwyt podgrzewacza zasobnikowego VIH CK 70
- 3 Powrót obiegu grzewczego kotła VU, Rp $3/4$
- 4 Powrót obiegu przygotowania ciepłej wody kotła VU
- 5 Przyręczne gazu, Rp $1/2$
- 6 Zasilanie obiegu przygotowania ciepłej wody kotła VU
- 7 Zasilanie obiegu grzewczego kotła VU, Rp $3/4$
- 17 Zasilanie podgrzewacza zasobnikowego VIH CK 70, R $3/4$
- 18 Powrót podgrzewacza zasobnikowego VIH CK 70, R $3/4$
- 19 Przyręczne ciepłej wody, R $3/4$
- 20 Przyręczne zimnej wody, R $3/4$

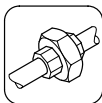

INSTALACJA (dla instalatora)

PL

5 Instalacja

5.1 Wymiary podgrzewacza zasobnikowego VIH CB 70



Montaż podgrzewacza zasobnikowego pod kotłem grzewczym:

- Przyłączyć przewód zimnej wody do króćca z czerwonym oznakowaniem!
 - Przyłączyć przewód ciepłej wody do króćca z niebieskim oznakowaniem!
 - Zasilanie i powrót podgrzewacza należy również odwrotnie przyłączyć!
- Należy zwrócić uwagę na stronę „ciepłej wody” i stronę „zimnej wody”, na rys. 5.1.

Legenda do rys. 5.1:

- 17 Zasilanie podgrzewacza zasobnikowego VIH CB 70, R^{3/4}
- 18 Powrót z podgrzewacza zasobnikowego VIH CB 70, R^{3/4}
- 19 Przyręczce ciepłej wody, R^{3/4}
- 20 Przyręczce zimnej wody, R^{3/4}
- 21 Odpowietrzanie
- 22 Magnezowa anoda ochronna

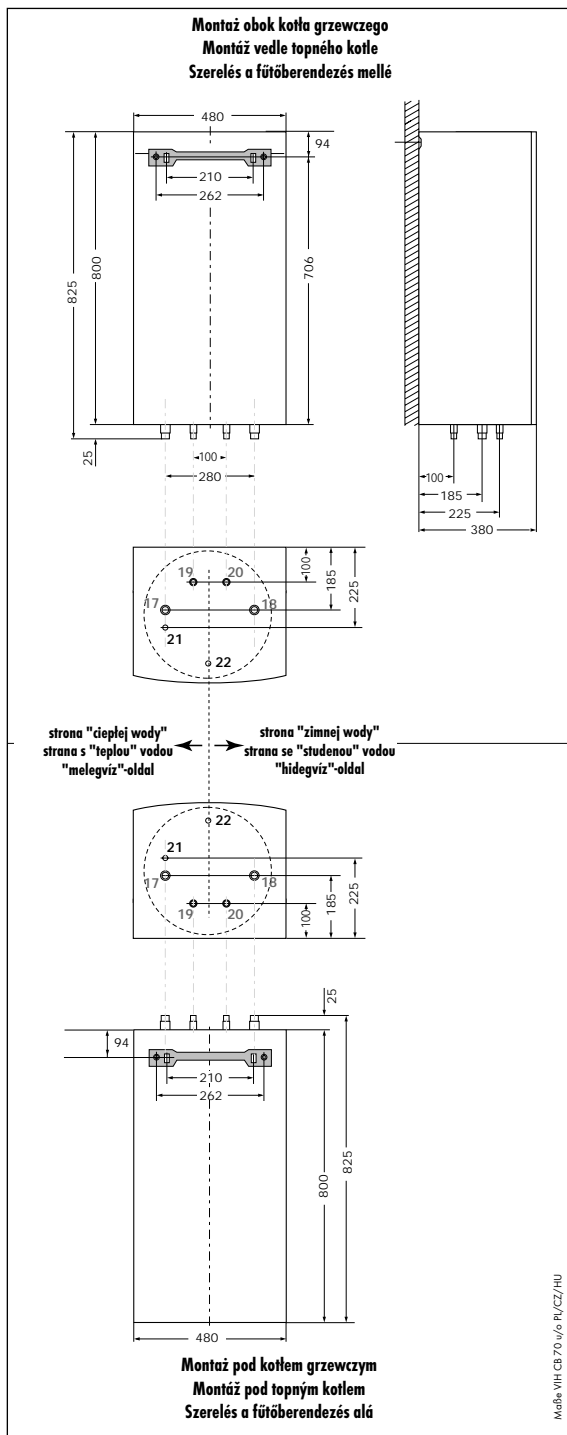

Model VIH CB 70 w/o RU/CZ/HU

Rys. 5.1 Wymiary podgrzewacza zasobnikowego VIH CB 70.

Obr. 5.1 Rozměry VIH CB 70

5.1 ábra A VIH CB 70 tároló méretei

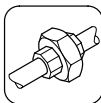

INSTALACJA (dla instalatora)

PL

5.2 Wymiary podgrzewacza zasobnikowego VIH CK 70

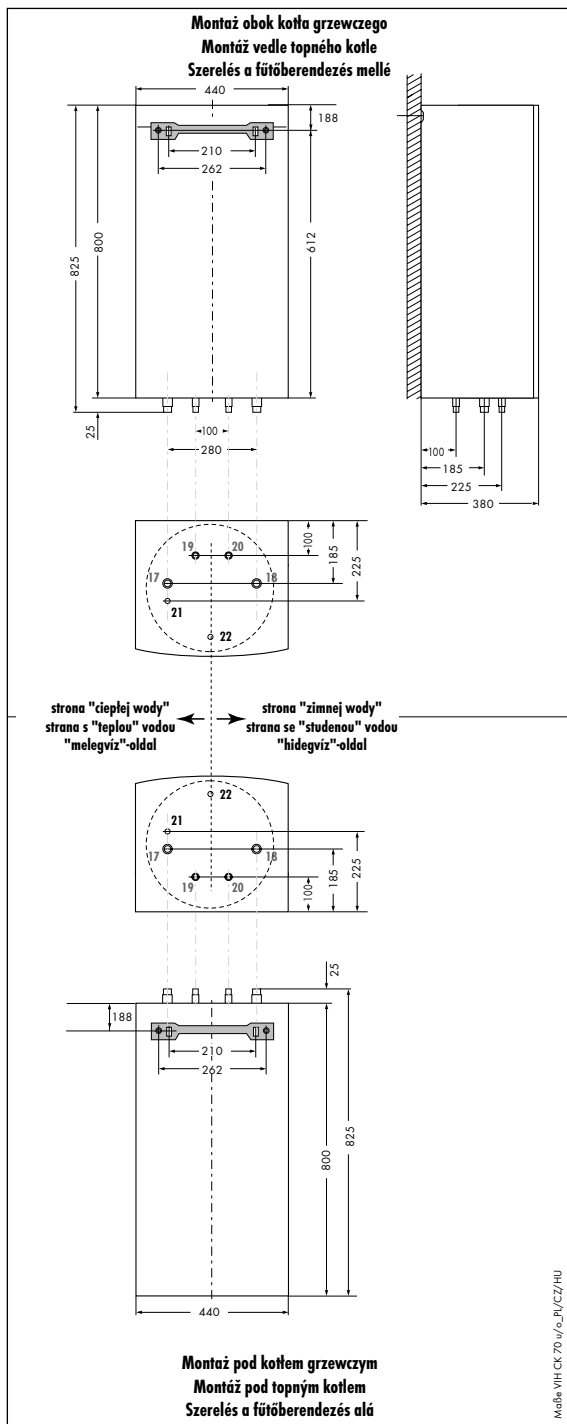

Rys. 5.2 Wymiary podgrzewacza zasobnikowego VIH CK 70.

Obr. 5.2 Rozměry VIH CB 70

5.2 ábra A VIH CB 70 tároló méretei

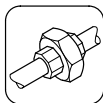

INSTALACJA (dla instalatora)

PL

5.3 Przyłączenie hydrauliczne

Oferuje się następujące wyposażenie dodatkowe, mające na celu ułatwienie montażu podgrzewacza zasobnikowego VIH CB 70 i CK **obok kotła grzewczego**:

- Zestaw uzupełniający do **natynkowego obiegu grzewczego** dla kondensacyjnych lub konwencjonalnych kotłów grzewczych, służący do przygotowania kotła do zamontowania podgrzewacza.
- Zestaw uzupełniający do **podtynkowego obiegu grzewczego** dla kondensacyjnych lub konwencjonalnych kotłów grzewczych, służący do przygotowania kotła do zamontowania podgrzewacza.
- Zestaw rur VIH 70 (nr art. 9123) do przyłączenia podgrzewacza zasobnikowego ciepłej wody od strony ogrzewania.
- Podzespół zabezpieczający oraz komplet rur DN 15, do ciśnienia 6 bar (nr art. 445) lub do 12 bar (nr art. 446; z reduktorem ciśnienia), do przyłączenia podgrzewacza zasobnikowego ciepłej wody od strony wody użytkowej.

Do montażu **pod kotłem grzewczym** oferuje się tylko odpowiednie zestawy uzupełniające służące do przygotowania kotła do zamontowania podgrzewacza.

Podczas instalowania podgrzewacza zasobnikowego należy wykonać następujące przedsięwzięcia:

- Uzbroić kocioł grzewczy elementami wyposażenia dodatkowego, odpowiednimi do jego pracy w trybie przygotowania ciepłej wody.
- Starannie przepłukać przewód wody użytkowej przed jego przyłączeniem.
- Przewód wody zimnej zainstalować z wymaganymi podzespołami zabezpieczającymi, oraz w taki sposób, aby możliwe było opróżnianie podgrzewacza. Dla przypadku instalacji podgrzewacza obok kotła grzewczego dysponuje się w tym celu dwoma podzespołami zabezpieczającymi (patrz wyżej).
- Wprowadzić przewód odpływowy zaworu bezpieczeństwa do odpowiedniego miejsca spustowego.
- Zainstalować przewód wody ciepłej.
- Połączyć kocioł grzewczy i podgrzewacz zasobnikowy od strony ogrzewania. Dla przypadku instalacji podgrzewacza pod kotłem grzewczym dysponuje się w tym celu odpowiednim zestawem rur (nr art. ????).

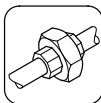

INSTALACJA (dla instalatora)

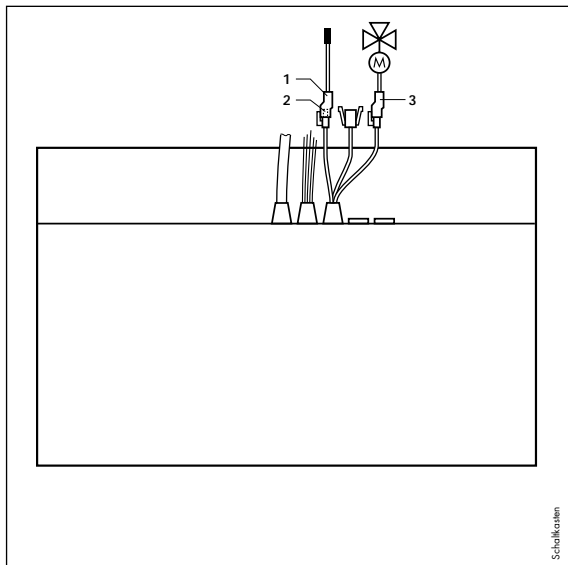

Rys. 5.3 Połączenie elektryczne.

Obr. 5.3 Propojeni

5.3 ábra: Elektromos bekötés

PL

5.4 Połączenie elektryczne z kotłem grzewczym

- Odchylić w dół panel obsługowy kotła grzewczego firmy Vaillant z usytuowaną od tyłu listwą sterowniczą, po uprzednim poluzowaniu śrub mocujących.
- Połączyć złącze wtykowe (1) – czujnik NTC podgrzewacza zasobnikowego ciepłej wody.

 Usunąć mostek (2) z wtyczki.

- Połączyć złącze wtykowe (3) (przewód przyłączeniowy trójdrogowego zaworu przełączającego).
- Zamknąć z powrotem do góry listwę sterowniczą i mocno ją przykręcić śrubami

5.5 Pierwsze uruchomienie

Po zainstalowaniu podgrzewacza zasobnikowego należy go napełnić wodą grzewczą oraz wodą użytkową:

- Napełnić instalację wodą grzewczą i odpowietrzyć.
- Napełnić wodą użytkową poprzez wlot wody zimnej oraz odpowietrzyć poprzez jeden z punktów poboru wody.
- Sprawdzić szczelność samego podgrzewacza i całej instalacji.
- Nastawić temperaturę podgrzewacza:
Za pomocą pokrętła temperatury przy kotle grzewczym można zmienić nastawioną fabrycznie na 60 °C wartość temperatury:
do oporu w lewo, ok. 15 °C
do oporu w prawo, ok. 75 °C.
- Sprawdzić funkcjonowanie i prawidłowość nastaw wszystkich urządzeń regulacyjnych i kontrolnych.
- Uruchomić kocioł grzewczy.



6 Konserwacja

6.1 Czyszczenie zbiornika wewnętrznego

Przy czyszczeniu zbiornika wewnętrznego podgrzewacza zasobnikowego, należy zwracać szczególną uwagę na higienę stosowanych przy tych czynnościach narzędzi i środków czyszczących.

Przy czyszczeniu zbiornika wewnętrznego należy postępować w następującej kolejności:

- Opróżnić podgrzewacz.
- Odkręcić pokrywę (2 cale).
- Przeczyścić zbiornik wewnętrzny z wykorzystaniem strumienia wody. Jeśli jest to konieczne, zeszkobać osady odpowiednim



ACHTUNG!

Nie powodować uszkodzeń emalii na wężownicy grzewczej i na zbiorniku wewnętrznym!

- Przy każdym czyszczeniu sprawdzić wzrokowo stan zużycia magnezowej anody ochronnej.
- Napełnić podgrzewacz zasobnikowy VIH wodą i sprawdzić jego szczelność.



ACHTUNG!

Przewód odpływowy z zaworu bezpieczeństwa musi pozostawać stale otwarty. Działanie zaworu bezpieczeństwa powinno się sprawdzać raz na 7-10 dni, poprzez jego otwarcie.

6.2 Konserwacja magnezowej anody ochronnej

Okres żywotności magnezowej anody ochronnej (3) wynosi około pięć lat. Powinno się ją sprawdzać przynajmniej jeden raz w roku.

Stan magnezowej anody ochronnej, w przypadku gdy jest ona wmontowana do podgrzewacza, można określić poprzez pomiar natężenia prądu zabezpieczającego:

- Poluzować przewód uziemiający (1) i zmierzyć natężenie prądu zabezpieczającego przy wykorzystaniu amperomierza (2).

Jeśli natężenie prądu zabezpieczającego jest mniejsze niż 0.3 mA, to anodę należy wymontować i sprawdzić stan jej zużycia. Jeśli jest to konieczne, należy wymienić ją na nową, oryginalną.



Po sprawdzeniu silnie dokręcić śruby i sprawdzić szczelność podgrzewacza.

Po wykonaniu pomiarów natężenia prądu zabezpieczającego z powrotem podłączyć przewód uziemiający między anodą i zbiornikiem, gdyż w przeciwnym razie zbiornik nie będzie zabezpieczony.

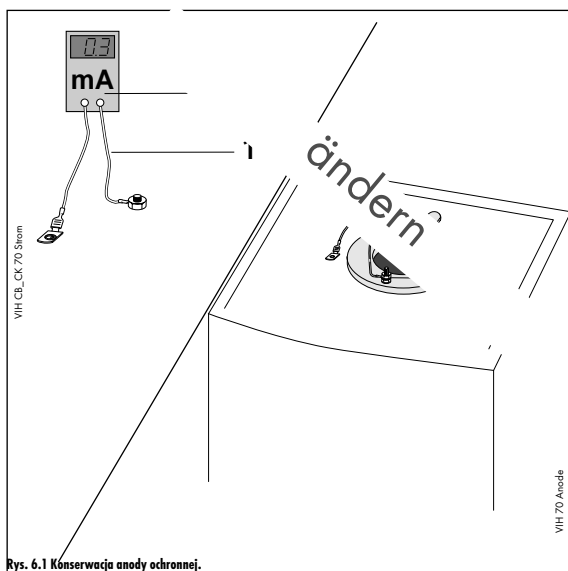

Rys. 6.1 Konserwacja anody ochronnej.

Obr. 6.1 Udrzba ochranné anody

6.1 ábra: A védóanód karbantartása



7 Powtórne wykorzystanie materiałów

7.1 Podgrzewacz

Normy zakładowe firmy Vaillant stawiają bardzo ostre wymagania dotyczące powtórnego wykorzystania materiałów pochodzących ze zużytych urządzeń.

Przy wyborze materiałów konstrukcyjnych zwraca się w takim samym stopniu uwagę na możliwości ich powtórnego wykorzystania, na łatwość demontażu i rozdzielania zarówno samych materiałów jak i podzespołów, co i na zagrożenia dla środowiska naturalnego i zdrowia człowieka.

Zakupiony podgrzewacz zasobnikowy ciepłej wody VIH CB 70 i VIH CK 70 składa się do 92% z materiałów metalowych, które w stalowniach i hutach można z powrotem przetopić i w ten sposób ponownie wykorzystywać.

Stosowane tworzywa sztuczne są oznakowane i dzięki temu ułatwiono możliwości ich sortowania i frakcjonowania dla celów związanych z ich późniejszym powtórным przetwarzaniem.

7.2 Opakowanie

Firma Vaillant zredukowała wielkość opakowań swoich wyrobów do niezbędnego minimum. Przy wyborze materiałów na opakowania również konsekwentnie zwracano uwagę na możliwości ich późniejszego zużytkowania.

Zastosowany EPS (Styropor®) jest niezbędny dla zabezpieczenia wyrobu podczas transportu. EPS można w 100% powtórnie przetwarzać oraz jest on pozbawiony związków FCKW.

Również folie i taśmy opasujące są wykonane z tworzywa sztucznego nadającego się do wtórnego przetwarzania.

Obudowa drewniana składa się z drewna nie poddawanego żadnej obróbce chemicznej.



FIRMOWA SŁUŻBA OBSŁUGI KLIENTA

PL

8 Gwarancja fabryczna

Właścicielowi kotła firma Vaillant udziela gwarancji fabrycznej na warunkach wyszczególnionych w Karcie Gwarancyjnej. Prace gwarancyjne są wykonywane wyłącznie przez serwis firmowy lub autoryzowany.

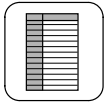

DANE TECHNICZNE

PL

9 Dane techniczne

Typ podgrzewacza zasobnikowego	VIH CB 70	VIH CK 70	Jednostk	
Pojemność wody w podgrzewaczu	63	63	l	
Pojemność wody grzewczej	3,5	3,5	l	
Dopuszczalne nadciśnienie robocze wody w podgrzewaczu	10	10	bar	
Dopuszczalne nadciśnienie całkowite wody grzewczej	13	13	bar	
Strata ciśnienia w węzownicy grzewczej przy Δt 20 K przy 1.200 l/h mbar		80	80	
Maksymalna temperatura w podgrzewaczu	75	75	°C	
Fabryczne nastawienie temperatury ok.	60	60	°C	
Maksymalna temperatura wody grzewczej	85	85	°C	
Zużycie energii w stanie gotowości do pracy ¹⁾	0,95	0,95	kWh/24h	
Trwały wydatek (trwała moc) ciepłej wody ²⁾	740 (30)	740 (30)	l/h (kW)	
Wskaźnik wydajności	1	1	NL	
Wydatek ciepłej wody	130	130	l/10 min	
Czas ogrzewania od 10 °C do 60 °C przy $Q_N = 25$ kW	12	12	min	
Ciężary:	ciężar własny (pusty)	55	55	kg
	ciężar całkowity (napęczniony)	120	120	kg
Wymiary:	wysokość	800	800	mm
	szerokość	480	440	mm
	głębokość	380	380	mm
Przyłącza:	zimna woda/ciepła woda	R 3/4	R 3/4	-
	zasilanie/powrót	R 3/4	R 3/4	-

¹⁾ Przy $\Delta t = 20$ K między temperaturą pokojową i temperaturą ciepłej wody.

²⁾ W odniesieniu do 45 °C temperatury na wypływie i 10 °C temperatury na wlocie (regulator temperatury podgrzewacza zasobnikowego 60 °C, przy maksymalnej temperaturze wody grzewczej 85 °C).

Vaillant Sp.zo.o.
Mosciska 26A. 01-922 Warszawa 118. Skr. poczt. 70
Biuro: Tel.: (022) 7522072-4 - Serwis: Tel.: (022) 7522076-7
Fax: (022) 7522075
E-mail: vaillant@vaillant.pl - <http://www.vaillant.pl>



Vaillant s.r.o.
Plzeňská 221/130 - 155 21 PRAHA 517
Tel.: 02/57210366 - Fax: 02/57210333
e-mail: vaillant@vaillant.cz
<http://www.vaillant.cz>

Vaillant Hungária Kft.
1117 Budapest - Hunyadi János út +
Telefon 464-78-00 - Telefax 464-78-01

01/2001 • Zmiany zastrzeżone • Zmiany wyhrażeny • A műszaki változtatás jogát fenntartjuk.

83 41 29 PL/CZ/HU